

令和元年度

第59回

香川県高等学校総合体育大会

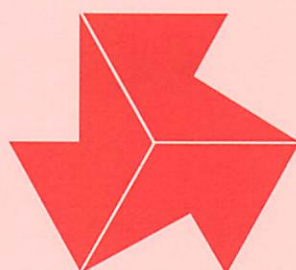

期 日 令和元年6月1日(土)～6月3日(月)

主 催 香 川 県 教 育 委 員 会
香 川 県 高 等 学 校 体 育 連 盟

後 援 (公 財) 香 川 県 ス ポ ツ 協 会
香 川 県 学 校 体 育 会
高 松 市 市 教 育 委 員 会
丸 亀 市 市 教 育 委 員 会
坂 出 市 市 教 育 委 員 会
善 通 寺 市 市 教 育 委 員 会
観 音 寺 市 市 教 育 委 員 会
ま んの う 町 教 育 委 員 会

主 管 香川県高等学校体育連盟種目別専門部
香 川 県 種 目 別 競 技 団 体

全国高体連マーク

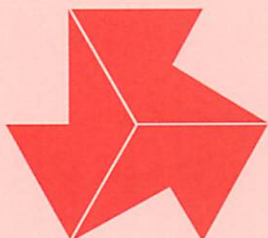

このマークは、若人の力と技と明朗な精神を表徴するものである。

マークを構成している三つのKは、次のドイツ語の頭文字をとったもので、若人の情熱を示す紅色によって浮き出され、高体連のシンボルマークとされている。

KRAFT KUNST KLARHEIT
力 技 明朗な精神

競技は力であり、進歩は技の錬磨にまつ、競技者はこれをつつむ明朗な精神をもってせねばならない。

高体連の歌

増田 文雄 作詞

小松 清 作曲

♩ = 104

mf あ け ゆ く お お ぞ ら あ か ね の あ さ の ひ あ

poco legato
mf お ぐ こ こ ろ は さ や か に は れ て と も に か た く み き

non legato
f た え ゆ く *mf* い の ち は つ ら つ い き あ が る *f*

ff と も よ い ざ つ ど い な ん

mf こ う た い れ ん *f* こ う た い れ ん わ れ ら わ か し

一、あけゆく大空おおぞら

あかねの朝の陽あさひ

仰ぐ心は さやかに晴れて

ともに肩組み 鍛えゆく

生命はつらつ意気あがる

友よいざつどいなん

高体連 高体連 われら若し

二、さみどり 萌えたつ

希望のこの土こゝろ

しかと踏みしめ 大気に伸ばす

この手 この脚 躍進の

ちから溢れて 血はおどる

友よいざつどいなん

高体連 高体連 われら若し

三、世紀のひかりは

野山に 波路に

うた声たかく こたまとひびき

たゆまぬ努力 技を練る

行手ほまれの花かおる

友よいざつどいなん

高体連 高体連 われら若し

(昭和32年7月15日制定)

令和元年度

第59回 香川県高等学校総合体育大会

第68回 香川県高等学校定時制通信制課程総合体育大会



華ひらけ!

力の限り

完全燃焼

県高校総体

令和元年 6月 1日(土)～3日(月)

サッカー	5月25日(土)・26日(日) 6月 1日(土)～3日(月)・8日(土)
ボクシング	5月25日(土)・6月1日(土)・2日(日)
バスケットボール	6月 1日(土)～3日(月)・8日(土)

県定通総体

令和元年 6月 23日(日)

目 次

あ い さ つ	1
大会役員	2
大会総合成績一覧表	3
参加人数一覧表	4～5
香川県高等学校総合体育大会種目別優勝校一覧表	6～9
第59回香川県高等学校総合体育大会競技日程一覧	10～13
陸上競技	14～15
体操競技・新体操競技	16
水泳競技(競泳・飛込・水球)	17
バスケットボール競技	18～19
バレーボール競技	20～21
卓球競技	22～23
ソフトテニス競技	24～25
ハンドボール競技	26～27
サッカー競技	28～29
バドミントン競技	30～31
ソフトボール競技	32～33
ラグビーフットボール競技	34
相撲競技	35
柔道競技	36～37
剣道競技	38～39
弓道競技	40～41
テニス競技	42～43
登山競技	44
自転車競技	45
ヨット競技	46
フェンシング競技	47
なぎなた競技	48
空手道競技	49
少林寺拳法競技	50
ウェイトリフティング競技	51
レスリング競技	52
アーチェリー競技	53
ホッケー競技	54
カヌー競技	55
ボート競技	56
ライフル射撃競技	57
ボクシング競技	58
ゴルフ競技	59
四国大会日程	60
全国大会日程	61



ご あ い さ つ

香川県高等学校体育連盟
会長 出射 隆文

いよいよ、香川県の高中生アスリートの祭典、第59回香川県高等学校総合体育大会が、「完全燃焼 力の限り 華ひらけ！」のローガンのもとに開催されます。各校の運動部に所属する皆さんは、本大会に向けて最大、最高のパフォーマンスを発揮すべく、仲間と支え合い、励まし合いながら日々努力を重ねてきたと思います。今大会に参加する32競技、47校、8,362名の選手の皆さんには、高校時代にしか経験できない高校総体において、一瞬一瞬に集中し、鍛え上げた身体と、決して折れることのない強い心を持って、堂々と戦ってほしいと思います。そして、高体連マークとなっている3つのドイツ語の「K」、「KRAFT（力）」、「KUNST（技）」、「KLARHEIT（明朗な精神）」を最後まで発揮してくれるよう期待しています。

また、生徒の体力・技術の向上のみならず人間的な成長のためにご尽力いただいている指導者の方々に対しまして、深く感謝いたします。

さて、今年の全国高等学校総合体育大会は、「響かせろ 我らの魂 南の空へ」のローガンのもと「感動は無量大 南部九州総体 2019」が、鹿児島県、熊本県、宮崎県、沖縄県の4県と和歌山県で開催されます。今大会に出場する選手の皆さんには、ぜひ、南部九州総体を目指して、精一杯頑張ってください。

ところで、2020年の東京オリンピック・パラリンピックを来年に控え、多くの競技で世界規模の大会での日本人の活躍には目を見張るものがあります。また、香川県出身のアスリートでは、バドミントン競技の桃田賢斗選手、バスケットボール競技の渡邊雄太選手などの活躍もとてもうれしい限りです。

今年のNHK大河ドラマは、『いだてん ～東京オリムピック噺(ばなし)～』ですが、その初回での、東京高等師範学校（現 筑波大学）の校長で講道館柔道の創始者でもあり、“日本スポーツの父”とも呼ばれる嘉納治五郎氏の話がとても印象的でした。

「平和のための真剣勝負。相手を憎むのではなく、認めた上で勝とうとする。相互理解だよ。それこそオリンピックの精神であり、日本の武道の精神だ。それがわからん者たちは、全くもってスポーツマンではないな」

香川県高等学校総合体育大会に参加する全ての皆さんが、この精神をもとに名勝負が展開されること祈念するとともに、これまでスポーツに打ち込める環境を提供してくれた家族、これまでともに切磋琢磨したチームメイト、競技を指導・応援してくれた学校の先生方などに対する「感謝」の気持ちを忘れず、競技に取り組んでくれることを期待します。

終わりに、今大会の開催につきまして、多大な御理解、御協力をいただいております競技団体や会場となる市町の皆様、関係機関の皆様方に深く感謝を申し上げ、大会に寄せる言葉とします。

選手の皆さんの健闘を祈ります。

大会 総 合 成 績 一 覧 表

大会回数	性別 順位	(男 子 の 部)		(女 子 の 部)	
		優 勝	第 2 位	優 勝	第 2 位
第 1 回大会		多度津工業高校	高松商業高校	明善高校	観音寺第一高校
第 2 回大会		高松工芸高校	多度津工業高校	明善高校	高瀬高校
第 3 回大会		高松商業高校	多度津工業高校	高松女子商業高校	明善高校
第 4 回大会		高松商業高校	多度津工業高校	高松女子商業高校	明善高校
第 5 回大会		高松商業高校	多度津工業高校	高松女子商業高校	明善高校
第 6 回大会		高松商業高校	多度津工業高校	明善高校	藤井高校
第 7 回大会		高松商業高校	高松高校	明善高校	観音寺商業高校
第 8 回大会		高松商業高校	多度津工業高校	明善高校	丸亀商業高校
第 9 回大会		高松商業高校	多度津工業高校	明善高校	藤井高校
第10回大会		高松商業高校	高松工芸高校	観音寺商業高校	高松女子商業高校
第11回大会		高松商業高校	高松工芸高校	明善高校	高松女子商業高校
第12回大会		高松商業高校	高松工芸高校	観音寺商業高校	明善高校
第13回大会		高松工芸高校	高松商業高校	観音寺商業高校	志度商業高校
第14回大会		高松工芸高校	高松商業高校	観音寺商業高校	丸亀商業高校
第15回大会～第24回大会 総合得点制中止					
第25回大会		尽誠学園高校	高松商業高校	高松南高校	丸亀商業高校
第26回大会		高松商業高校	尽誠学園高校	高松南高校	丸亀商業高校
第27回大会		高松商業高校	尽誠学園高校	観音寺商業高校	高松商業高校
第28回大会		高松商業高校	尽誠学園高校	高松南高校	高松第一高校
第29回大会		高松商業高校	多度津工業高校	高松第一高校	高松東高校
第30回大会		高松商業高校	尽誠学園高校	高松商業高校	高松北高校
第31回大会		高松商業高校	高松工芸高校	高松商業高校	香川中央高校
第32回大会		高松商業高校	多度津工業高校	高松商業高校	明善高校
第33回大会		高松商業高校	尽誠学園高校	高松商業高校	高松北高校
第34回大会		尽誠学園高校	高松工芸高校	高松商業高校	高松北高校
第35回大会		高松商業高校	尽誠学園高校	高松商業高校	高松北高校
第36回大会		高松工芸高校	高松商業高校	高松商業高校	高松北高校
第37回大会		高松工芸高校	多度津工業高校	高松商業高校	明善高校
第38回大会		高松商業高校	高松工芸高校	高松商業高校	高松北高校
第39回大会～ 総合得点制中止					

第59回 香川県高校総体参加人数一覧表(女子)

*印は個人参加

Table with columns for NO, School Name, and 27 sports categories (陸上, 体球, etc.). Each cell contains participation counts. Summary rows at the bottom show total counts for participants, schools, and inter-school matches.

香川県高等学校総合体育大会種目別優勝校一覧表（その1）

男子の部

種目 年度	種目 回数	種目																		
		陸上	上技	体	操	新体操	水泳 (競泳)	バスケット ボール	バレー ボール	卓球	ソフト テニス	ハンド ボール	サッカー	ラグビー	バドミ ントン	ソフト ボール	相撲	柔道	剣道	弓道
36	1	高松商	土庄				高工芸	坂商	多工	高工芸	高松一	高松商		高松商	土庄	多水	津田	琴平	三本松	
37	2	高松商	丸亀			観商	三本松	坂商	多工	高工芸	高松一	高工芸		高松商		多水	観商	琴平	琴平	琴平
38	3	高松商	土庄			多工	三本松	多工	高瀬		高松一			高松商		多水	高松商	高松商	琴平	琴平
39	4	高松商	土庄			高工芸	高松商	多工	高松商	志度商	坂出工	高松商		高松商	丸亀商	多水	高松商	琴平	琴平	琴平
40	5	観商	観一			多工	善一	坂商	高工芸	丸亀商	高松一	高松		高松商	高松商	笠田	志度商	琴平	丸亀	
41	6	高松商	観一			多工	善一	多工	高瀬	丸亀	坂出工	高松商		高松商	多水		高松商	琴平	琴平	琴平
42	7	高松商	香川			多工	高松	坂出工	多工	多工	坂出工	高松商		高松商	高松商		津田	香川	三本松	
43	8	高松商	香川	坂出工		多工	善一	坂出工	高瀬	丸亀商	坂出工	高松商		高松商	琴平	多水	津田	琴平	三本松	
44	9	高松商	高松南	坂出工		多工	高松商	坂出工	志度商	丸亀	三本松	高松商		善一	高松商		志度商	琴平	志度商	
45	10	高松商	高松一	坂出工		多工	高松商	坂出工	志度商	丸亀	三本松	高松商		高一	高松商		津田	琴平	高工芸	
46	11	高工芸	志度商	坂出工		高工芸	善一	坂出工	志度商	丸亀商	三本松	高松商		高松商	高松商		津田	志度商	三本松	
47	12	高松商	坂出工	坂出工		高工芸	高松商	坂出工	高工芸	善一	三本松	高松商		高松商	高松商	多水	高工芸	琴平	三本松	
48	13	高工芸	坂出工	坂出工		高工芸	高松商	坂出工	高工芸	尽誠	三本松	高工芸	坂出工	高松商	高松商	多水	高工芸	琴平	三登工	
49	14	高工芸	坂出工			高工芸	高松商	坂出工	坂出工	善一	坂出工	高工芸	三登工	高松商	多工	小豆島	高松商	琴平	三登工	
50	15	高工芸	坂出工	坂出工		高工芸	高松商	坂出工	三登工	善一	坂出工	高工芸	坂出工	高松商	高松商	多水	尽誠	琴平	三登工	
51	16	高工芸	坂出工			高工芸	高松商	高工芸	高工芸	丸亀	高工芸	高松商	三登工	高松商	多工	小豆島	尽誠	高松南	琴平	
52	17	高工芸	坂出工			高工芸	高松商	小豆島	高工芸	丸亀	坂出工	高松商	三登工	高松商	高松商	多水	志度商	志度商	志度商	
53	18	高松一	高松一			高工芸	高松商	坂出工	高工芸	尽誠	高松商	高松商	三登工	高松商	坂出工	多水	観商	琴平	石田	
54	19	高工芸	藤井			高工芸	高松商	坂出工	尽誠	尽誠	坂出工	高松商	坂出工	高松商	高松商	多水	志度商	琴平	三登工	
55	20	観一	坂出工			多工	高松商	坂出工	藤井	尽誠	高松商	高松商	坂出工	高松商	坂出商	多水	志度商	高松商	志度商	
56	21	高松商	坂出工			高工芸	高松商	坂出工	高瀬	尽誠	高松南	高松商	坂出工	高松商	坂出商	多水	志度商	高松一	志度商	
57	22	三登工	藤井			高工芸	高松商	尽誠	藤井	尽誠	高松商	高松商	坂出工	高松西	多工	多水	志度商	琴平	石田	
58	23	観一	藤井			高工芸	丸亀	高工芸	藤井	尽誠	坂出工	高松南	坂出工	高松西	高松商	小豆島	志度商	琴平	丸亀	
59	24	観一	坂出工			高工芸	高松商	坂出工	高瀬	尽誠	坂出工	高松商	坂出工	高松西	雙	小豆島	志度商	琴平	琴平	
60	25	三登工	坂出工			高工芸	高松商	尽誠	高瀬	尽誠	高松商	高松南	坂出工	高松西	坂出商	多水	尽誠	琴平	津田	
61	26	尽誠	坂出工	坂出工		高工芸	丸亀	坂出工	観一	尽誠	高松商	高松商	坂出工	高松商	坂出商	多水	志度商	琴平	石田	
62	27	三登工	藤井	坂出工		高工芸	高松商	坂出工	観一	香川西	高松商	高松商	三登工	高松商	多工	小豆島	尽誠	琴平	三登工	
63	28	観一	藤井	坂出工		高工芸	高松商	坂出工	尽誠	尽誠	高松商	高松商	坂出工	高松商	丸亀	多水	志度商	琴平	高松東	
元	29	高松東	藤井	坂出工		高松一	高松商	高工芸	尽誠	香川西	高松商	高松南	坂出工	高松商	多工	高松南	志度商	高松南	石田	
2	30	善一	藤井	坂出工		多工	高松西	坂出工	尽誠	香川西	高松商	高松商	三登工	高松商	多工	高松南	志度商	尽誠	多工	
3	31	観一	藤井	坂出工		高松商	高松商	坂出工	尽誠	尽誠	香中央	高松商	高松北	高松商	多工	高松南	高松商	高松南	笠田	
4	32	観一	高松北	坂出工		高松商	高松商	坂出工	尽誠	香川西	香中央	高松商	高松北	高松商	多工	高松南	高松商	高松一	三登工	
5	33	観一	高松北	坂出工		高工芸	高松商	坂出工	尽誠	香川西	香中央	高松商	高松北	高松商	多工	高松南	高松商	琴平	琴平	
6	34	尽誠	藤井	坂出工		高工芸	高工芸	坂出工	尽誠	香川西	香中央	高松商	坂出工	高松商	多工	高松南	志度	高松南	丸亀	
7	35	高松北	高松北	坂出工		高工芸	高松商	尽誠	尽誠	香川西	香中央	高松商	高松北	高松商	多工	高松南	高松商	尽誠	観一	
8	36	尽誠	藤井	坂出工		高工芸	高工芸	坂出工	尽誠	香川西	香中央	高松商	高松北	高松商	多工	高松南	志度	高松南	観一	
9	37	観一	藤井	坂出工		高工芸	高松商	高工芸	尽誠	香川西	高工芸	高松商	坂出工	高松商	多工	高松南	志度	高松一	多工	
10	38	観一	藤井	坂出工		高工芸	高松商	高工芸	尽誠	香川西	香中央	高松商	坂出工	高松商	坂出工	高松南	高松商	坂出商	琴平	
11	39	観一	藤井	坂出工		高工芸	善一	坂出工	尽誠	尽誠	高松商	高松商	高松北	高松商	多工	高松南	高松商	尽誠	観一	
12	40	観一	藤井	坂出工		多工	高松商	高工芸	尽誠	尽誠	香中央	香川西	高北-坂工	高松商	多工	高松南	志度	高松南	高一	
13	41	観一	高松北	坂出工		多工	善一	高工芸	高中央	尽誠	香中央	高松商	高北-坂工	高松商	三本松	高松南	高松商	琴平	笠田	
14	42	観一	高松北	坂出工		多工	善一	高瀬	尽誠	尽誠	香中央	高松北	坂出工	高一	多工	高松南	高松商	琴平	高松商	
15	43	観一	藤井	坂出工		多工	高松商	坂出工	尽誠	尽誠	香中央	尽誠	三登工	高松商	多工	高松南	志度	琴平	高松商	
16	44	観一	藤井	坂出工		多工	高松商	高工芸	尽誠	香川西	香中央	高松北	坂出工	高松商	多工	高松南	高松商	高松南	琴平	
17	45	観一	藤井	坂出工		多工	善一	高工芸	尽誠	尽誠	香中央	香川西	高松北	英明	多工	高松南	高松商	高松西	小豆島	
18	46	観一	藤井	坂出工		多工	善一	高工芸	尽誠	香川西	香中央	高松商	坂出工	英明	多工	小豆島	高松商	琴平	高松商	
19	47	観一	高松北	坂出工		多工	善一	高工芸	尽誠	尽誠	香中央	香川西	坂出工	英明	多工	小豆島	高松商	琴平	高松商	
20	48	観一	藤井	坂出工		高工芸	尽誠	高工芸	尽誠	尽誠	香中央	香川西	高松北	高松商	多工	高松南	高松商	高松西	高松商	
21	49	観一	藤井	坂出工		高工芸	尽誠	高工芸	尽誠	尽誠	香中央	香川西	坂出工	高松一	多度津	高松南	高松商	三本松	琴平	
22	50	観一	藤井	坂出工		高工芸	尽誠	高工芸	尽誠	尽誠	香中央	香川西	高松北	高松一	丸亀	高松南	高松商	土庄	坂出	
23	51	観一	藤井	坂出工		多度津	尽誠	坂出工	尽誠	尽誠	香中央	香川西	三登工	高松商	多度津	高松南	高松商	尽誠	志度	
24	52	観一	藤井	坂出工		高松北	尽誠	高工芸	尽誠	尽誠	香中央	高松商	三登工	高松東	多度津	高松南	英明	高松商	丸亀	
25	53	香川西	藤井	坂出工		多度津	尽誠	高工芸	尽誠	尽誠	香中央	高松商	坂出工	高松東	多度津	高松南	高松商	琴平	三本松	
26	54	観一	藤井	坂出工		多度津	尽誠	高工芸	尽誠	尽誠	香中央	坂出商	三登工	高松東	多度津	高松南	高松商	琴平	多度津	
27	55	観一	藤井	坂出工		高工芸	尽誠	高一	尽誠	尽誠	香中央	高松南	高松北	香中央	多度津	高松南	高松商	高松商	津田	
28	56	四学香川西	高松北	坂出工		高工芸	尽誠	高工芸	尽誠	尽誠	香中央	四学香川西	坂出工	香中央	多度津	高松南	高松商	尽誠	志度	
29	57	四学香川西	高松北	坂出工		高工芸	高松商	高工芸	尽誠	尽誠	香中央	四学香川西	高松北	坂出工	多度津	高松南	高松商	高松商	坂出	
30	58	四学香川西	藤井	坂出工		高工芸	尽誠	高工芸	尽誠	尽誠	香中央	高松商	高松北	高松商	多度津	高松南	高松商	琴平	坂出	

香川県高等学校総合体育大会種目別優勝校一覧表（その2）

男子の部

種目	テニス	自転車	ヨット	フェンシング	水泳(水球)	空手道	少林寺拳法	空手道	レスリング	アーチェリー	ホッケー	カヌー	水泳(飛込)	ライフル射撃	ボクシング	ボート	登山	ゴルフ
36 1			高工芸															
37 2			高工芸															
38 3			高松商															
39 4			高工芸															
40 5			高工芸															
41 6			高松商															
42 7			高松															
43 8			高松商															
44 9			高松商															
45 10			高工芸															
46 11			高松商															
47 12			高松商															
48 13	高松南	石田	高松商															
49 14	高松南	石田	高松商															
50 15	高松南	石田	高松商															
51 16	高松商	石田	高松															
52 17	高松南	三本松	高松商															
53 18	高工芸	三本松	高松商															
54 19	志度商	石田	高工芸															
55 20	志度商	石田	高松商	高松														
56 21	志度商	高工芸	高松商	高松														
57 22	志度商	石田	高松一	高松														
58 23	志度商	三本松	高松一	高松														
59 24	志度商	石田	高工芸	高松														
60 25	志度商	三本松	高松商	高松														
61 26	高松北	石田	高松	高松														
62 27	坂出商	三本松	高松商	大川東	高松南													
63 28	志度商	石田	高松商	高松通	高松南	高松一												
元 29	高松北	石田	高松商	高松	高松南	多工	多工											
2 30	高松北	高工芸	高松商	高松北	高松南	多工	三豊工											
3 31	高松北	高工芸	高工芸	高松	高松南	高松一	多工	多工	多工	高松西	香中央	坂出工						
4 32	高松北	高工芸	高松	高松北	高松南	多工	多工	多工	多工	親一	香中央	坂出工	高工芸					
5 33	高松北	高工芸	高工芸	高松北	高松南	多工	多工	多工	多工	親一	高松東	坂出工	高工芸	尽誠				
6 34	高松北	高工芸	高松一	高松	高松南	多工	多工	多工	高松北	親一	香中央	坂出工		尽誠	高工芸			
7 35	香中央	高工芸	高工芸	大川東	高松南	志度	多工	多工	多工	高松西	香中央	高瀬		高瀬	高工芸	高松		
8 36	坂出	高工芸	高工芸	大川東	高松南	多工	多工	多工	多工	高松西	香中央	坂出工	高工芸	高瀬	高工芸	高松	高松	
9 37	高松北	石田	高工芸	大川東	高松南	多水	多工	多工	多工	高松西	香中央	高瀬	高工芸	高瀬	高工芸	坂出	高松一丸	
10 38	高松北	石田	高工芸	大川東	高松南	多工	多工	多工	多工	親一	香中央	高瀬		高瀬	高松商	高松	善一	
11 39	高松北	石田	高松	高松北	高松南	高中央	多工	多工	多工	高松東	香中央	坂出工		高瀬	高松商	高松	高松一丸	
12 40	高松北	石田	高工芸	高松	高松南	高中央	多工	多工	多工	高松東	香中央	坂出工		高瀬	高工芸	坂出	善一	
13 41	高松北	石田	高工芸	大川東	高松南	高中央	多工	多工	高松北	高松東	香中央	坂出工	高松西	高瀬	高工芸	坂出	高松一丸	
14 42	高松北	高工芸	高工芸	高松北	高松南	高中央	多工	多工	多工	高松東	香中央	坂出工	高松西	高瀬	高松商	坂出商	善一	
15 43	高松北	高工芸	高工芸	大川東	高松南	高中央	坂出一	多工	多工	親一	香中央	坂出工	高松西	高瀬	高工芸	坂出商	高松一丸	
16 44	高松北	高工芸	高松商	大川東	高松南	高中央	坂出一	多工	多工	高松西	香中央	坂出工		高瀬	高工芸	高松	善一	
17 45	高松北	高工芸	高松商	高松北	高松南	高中央	多工	多工	多工	高松西	香中央	坂出工		高瀬	多工	高松	高松一丸	
18 46	高松南	石田	高工芸	大川東	高松南	高中央	多工	多工	高松北	高松西	香中央	坂出工		高瀬	高工芸	高松	善一	
19 47	高松北	高工芸	高工芸	高松	高松南	高中央	多工	多工	高松北	親一	香中央	坂出工		高瀬	高工芸	高松	高松一丸	
20 48	高松北	高工芸	高工芸	高松北	高松南	高中央	坂出一	多工	多工	高松西	香中央	坂出工		高瀬	高工芸	坂出	親一	香川西
21 49	高松北	高工芸	高工芸	三本松	高松南	高中央	多度津	多度津	多度津	親一	香中央	坂出	高松西	高瀬	高工芸	坂出	高松一丸	香川西
22 50	高松北	石田	高工芸	三本松	高松南	高中央	多度津	多度津	香中央	親一	香中央	坂出工	高工芸	高瀬	高工芸	坂出	琴平	香川西
23 51	高松北	高工芸	高松	三本松	高松南	高中央	多度津	多度津	香中央	親一	香中央	坂出工	高工芸	高瀬	高工芸	坂出商	琴平	香川西
24 52	高松北	石田	高松商	三本松	高松南	高中央	藤井	多度津	香中央	香中央	高松東	坂出	高工芸	高瀬	高工芸	坂出商	親一	寒川
25 53	高松北	高工芸	高松商	三本松	高松南	高中央	坂出一	多度津	香中央	高松東	飯山	坂出	高専高	高瀬	多度津	坂出商	琴平	香川西
26 54	高松北	高工芸	高工芸	三本松	高松南	高中央	坂出一	多度津	多度津	親一	香中央	坂出工	高専高		高工芸	坂出商	親一	寒川
27 55	高松北	高工芸	高松商	三本松	高松南	高中央	坂出一	多度津	多度津	親一	香中央	坂出工			高工芸	坂出商	善一	香川西
28 56	高松北	石田	高松商	高松北	高松南	高中央	禪林	多度津	多度津	高松東	香中央	坂出			高工芸	坂出商	親一	寒川
29 57	高松北	高工芸	高工芸	三本松	高松南	高中央	禪林	多度津	多度津	高松東	香中央	坂出			高工芸	坂出商	丸亀	寒川
30 58	高松北	高工芸	高松商	高松北	高松南	高中央	多度津	香中央	多度津	親一	飯山	坂出工			高工芸	坂出商	丸亀	香川西

香川県高等学校総合体育大会種目別優勝校一覧表（その3）

女子の部

種目 年度	回数	陸上 競走	上肢 技	体技 競	操技 技	新体操	水泳 (競泳)	バスケ ボール	バレー ボール	卓球	ソフト テニス	ハンド ボール	バドミ ントン	ソフト ボール	柔道	剣道	弓道	テニス	ヨット	フェン シング
36	1	三本松	観一	観一			観一	明普	明普	女子商	観一		普一	明普				志度商		
37	2	三本松	藤井	藤井			高瀬	明普	明普	女子商	高瀬		普一					琴平		
38	3	小豆島	観一	観一			女子商	明普	明普	女子商			普一					琴平		
39	4	三本松	藤井	観一	女子商	観商	津田	女子商	津田	女子商	丸亀商	三本松	普一	明普				琴平		
40	5	高松商	藤井	観一	女子商	女子商	津田	女子商	津田	女子商	丸亀商		普一	明普				琴平		
41	6	高松商	藤井	観一	女子商	明普	津田	高瀬	丸亀商	三本松	普一	明普						琴平		
42	7	明普	観一	観一	女子商	明普	津田	高瀬	丸亀商	三本松	普一	木田			香川	高松商				
43	8	明普	観一	観一	女子商	三本松	明普	高瀬	藤井	三本松	普一	女子商			高松一	三本松				
44	9	明普	藤井	観一	女子商	高松一	明普	高瀬	丸亀商	三本松	普一	藤井			高松南	高松商				
45	10	明普	観一	観一	女子商	高松一	志度商	女子商	藤井	女子商	普一	丸亀商			高松一	丸亀				
46	11	明普	観一	観一	女子商	三本松	明普	女子商	丸亀商	三本松	普一	明普			高松商	志度商			高松	
47	12	明普	藤井	観一	女子商	三本松	志度商	観商	丸亀商	三本松	普一	丸亀商			観一	三本松			高松	
48	13	明普	観一	観一	女子商	三本松	志度商	観商	観商	三本松	普一	丸亀商			観一	三本松			高松一	明普
49	14	明普	観一	観一	高工芸	三本松	明普	高瀬	観商	三本松	普一	丸亀商			高松一	丸亀商			高松一	明普
50	15	明普	観一	観一	高松一	三本松	明普	観商	観商	高松南	琴平	丸亀商			三本松	琴平			高松一	
51	16	明普	観一	観一	高中央	高松	観商	高中央	志度商	三本松	普一	丸亀商			高松南	観商	高松商		高松一	
52	17	明普	観商	観一	観商	高松南	志度商	観商	尽誠	三本松	普一	丸亀商			観一	琴平	高中央		高松一	高松
53	18	明普	高中央	観一	高工芸	三本松	明普	観商	尽誠	高松南	高一	丸亀商			高瀬	志度商	高工芸		高松	明普
54	19	明普	高中央	観一	高松一	明普	明普	観商	尽誠	高松南	普一	丸亀商			高松一	志度商	高工芸		高松	明普
55	20	明普	藤井	観一	高松一	三本松	志度商	観商	尽誠	三本松	高中央	高松南			高松一	丸亀	高工芸		高松一	高松
56	21	明普	高中央	観一	高松一	三本松	志度商	観商	尽誠	高松東	高中央	高松南			高松南	琴平	高中央		高松商	高松
57	22	明普	観商	観一	高松一	三本松	志度商	高中央	尽誠	高松南	高中央	丸亀商			高松東	丸亀	高中央		高松	高松
58	23	明普	観商	観一	高工芸	三本松	坂出一	高中央	尽誠	高松	高松商	高松南			高松一	志度商	高中央		高松	高松
59	24	明普	高中央	観一	高工芸	三本松	志度商	観商	尽誠	高松商	高中央	丸亀商			高松一	三本松	高中央		高松	高松
60	25	明普	高中央	観一	高工芸	三本松	志度商	観商	尽誠	高松商	高中央	坂出商			高松一	高松南	高松南		高松商	高松
61	26	明普	高中央	観一	高工芸	丸亀商	志度商	観商	尽誠	高松商	高中央	観商			高松一	丸亀	高松北		高松商	高松
62	27	明普	高中央	観商	高松一	三本松	志度商	観商	尽誠	高松商	高松商	志度商	高松一		高松南	丸亀	高松北		高松商	高松
63	28	明普	高中央	観商	高松一	明普	志度商	高中央	尽誠	高松商	香中央	志度商	高松東		高松一	琴平	高松北		高松	高松
元	29	明普	藤井	観商	高松一	三本松	志度商	観商	尽誠	高松商	香中央	坂出商	高松商		高松南	丸亀	高松北		高松商	高松
2	30	明普	藤井	観商	高工芸	丸亀商	高松南	高瀬	尽誠	高松商	高中央	高松南	高松商		高松南	三本松	高松北		高松	高松北
3	31	明普	高中央	観商	高工芸	香中央	志度商	観商	香短附	高松東	香中央	高松南	高松商		香中央	琴平	高松北		高松	高松北
4	32	明普	藤井	観商	高工芸	高松東	志度	高中央	香短附	高松商	香中央	高松東	藤井寒		高松商	笠田	坂出商		高松商	高松北
5	33	明普	藤井	観商	高松商	丸城西	志度	高中央	香短附	高松商	香中央	高松南	藤井寒		高松商	坂出	高松北		高松商	高松北
6	34	明普	藤井	観中央	高工芸	丸城西	志度	高中央	香短附	高松商	明普	高松南	藤井寒		高松南	観一	坂出商		高工芸	高松北
7	35	明普	高中央	観中央	高工芸	丸城西	高松北	高瀬	香短附	高松商	高松商	高松南	普一		高松一	観一	高松北		高松	高松
8	36	明普	高中央	観中央	高工芸	明普	高松北	高瀬	香短附	高松商	香中央	高松南	藤井寒		高松一	坂出	高松商		高松	高松
9	37	明普	高中央	観中央	高工芸	明普	高松北	高瀬	明普	高松商	高松商	高松南	藤井寒		高松一	石田	香中央		高松商	高松
10	38	明普	高中央	観中央	高工芸	明普	高松北	高瀬	香誠陵	香中央	香中央	高松南	高松商		高松商	坂出	高松北		高松商	大川東
11	39	明普	高中央	観中央	高工芸	明普	高松北	高瀬	香誠陵	高松商	香中央	丸城西	高松商		高松商	坂出	高松北		高松商	高松
12	40	明普	高中央	観中央	高工芸	明普	高松北	高松商	明普	高松商	香中央	丸城西	高松商		高松一	坂出	坂出		高松一	高松
13	41	英明	高中央	観中央	高工芸	英明	高松北	高中央	尽誠	高松商	香中央	丸城西	志度		観一	石田	坂出		高松商	高松
14	42	英明	高中央	観中央	高工芸	英明	高松北	高松北	英明	香中央	香中央	高松南	志度		高松商	観一	高中央		高松商	大川東
15	43	英明	高中央	観一	高工芸	英明	高松北	高松北	英明	香中央	香中央	高松南	高中央		高松商	三本松	高中央		高松商	大川東
16	44	英明	高中央	観一	高工芸	英明	高松北	高松北	英明	香中央	香中央	高松東	高中央		高松商	三本松	坂出		高松商	大川東
17	45	英明	高中央	観一	高工芸	英明	丸城西	尽誠	尽誠	高松商	香中央	高松東	高松商		高中央	坂出	坂出		高松商	大川東
18	46	英明	高中央	高松東	高工芸	英明	高松商	尽誠	尽誠	高松商	香中央	高松東	高松商		高松商	高松商	高松商		高松商	高松北
19	47	英明	高中央	観中央	高工芸	英明	高松商	尽誠	尽誠	高松商	高松商	丸城西	高松商		高松商	高松商	英明		高松商	高松北
20	48	英明	高中央	観中央	観中央	英明	高松東	尽誠	尽誠	高松商	高松商	高松南	高松商		高松商	津田	英明		高松商	三本松
21	49	英明	高中央	観中央	坂出	英明	高松商	尽誠	尽誠	高松商	香中央	高松南	高松商		高中央	津田	英明		高松商	高松北
22	50	小豆島	高中央	観一	坂出	英明	高松商	高松商	尽誠	高松商	香中央	高松南	高松商		高松商	高松一	英明		高松商	三本松
23	51	観中央	藤井	高松東	坂出	英明	高松商	尽誠	尽誠	高松商	高松商	高松南	高松商		高松商	琴平	丸亀		高松商	高松北
24	52	英明	藤井	高松東	観中央	英明	高松商	高松商	尽誠	高松商	高松一	坂出商	高松商		高松商	琴平	高松商		高松商	高松北
25	53	英明	藤井	高松東	丸亀	英明	高松商	高松商	尽誠	高松商	高松商	高松南	高松商		高松商	津田	高松北		高松商	三本松
26	54	英明	藤井	高松東	丸亀	英明	高松南	尽誠	尽誠	高松商	高松商	坂出商	高松商		高松商	琴平	三本松		高松北	高松北
27	55	高工芸	藤井	観一	高松東	英明	高松南	尽誠	尽誠	高松商	高松商	高松南	高松商		高中央	高松一	高松北		高松商	三本松
28	56	四ツ川	高中央	観中央	高松東	高松一	高松南	尽誠	尽誠	高松商	英明	高松南	高松商		高松商	琴平	三本松		高松北	高松
29	57	四ツ川	高中央	高松東	高松東	英明	高松南	尽誠	尽誠	高松商	英明	高松商	高松商		高松商	志度	高松北		高松商	高松北
30	58	四ツ川	高中央	高松東	高工芸	英明	高松南	高松商	尽誠	高松商	英明	高松南	高松商		高松商	高松東	高松北		高松商	高松北

香川県高等学校総合体育大会種目別優勝校一覧表（その4）

女子の部

種目	年度	種目	なごなた	空手道	少林拳法	アーチェリー	ホッケー	カヌー	水泳(飛込)	ライフル射撃	ボート	登山	ゴルフ	サッカー
36	1													
37	2													
38	3													
39	4													
40	5													
41	6													
42	7													
43	8													
44	9													
45	10													
46	11													
47	12													
48	13													
49	14	琴平												
50	15	琴平												
51	16	琴平												
52	17	善												
53	18	琴平												
54	19	琴平												
55	20	琴平												
56	21	琴平												
57	22	農経												
58	23	琴平												
59	24	琴平												
60	25	琴平												
61	26	琴平												
62	27	琴平												
63	28	琴平												
元	29	琴平		藤井										
2	30	琴平		藤井										
3	31	琴平	高松一	藤井	高松西	香中央	高瀬							
4	32	琴平		藤井	観一	香中央	高瀬	高工芸						
5	33	琴平		坂出一	観一	香中央	高瀬	高工芸	高瀬					
6	34	琴平		藤井	観一	香中央	高瀬	高工芸	高瀬					
7	35	琴平		香川西	高松西	香中央	高瀬	高工芸	高瀬	坂出商				
8	36	琴平		藤井	高松西	高松東	高瀬	高工芸	高瀬	坂出商	善一			
9	37	琴平		香川西	観一	香中央	高瀬	香中央	高瀬	坂出商	善一			
10	38	琴平		藤井	高松西	香中央	坂出	高高専	高瀬	坂出商	善一			
11	39	琴平		藤井	高松西	香中央	高瀬	香中央	高瀬	坂出商	善一			
12	40	琴平		坂出一	観一	香中央	高瀬	香中央	高瀬	坂出	善一			
13	41	琴平	高中央	坂出一	高松西	香中央	高瀬	香中央	高瀬	坂出	善一			
14	42	琴平	高中央	坂出一	高松西	高松東	高瀬	高松西	高瀬	坂出	善一			
15	43	琴平	坂出	香川西	観一	高松東	高瀬		高瀬	坂出	善一			
16	44	琴平	坂出	坂出一	高松西	高松東	高瀬		高瀬	坂出	善一			
17	45	琴平	坂出	坂出一	高松西	香中央	坂出		高瀬	坂出	善一			
18	46	琴平	坂出	坂出一	高松西	香中央	高瀬	高松西	高瀬	坂出	善一			
19	47	琴平	坂出	坂出一	高松東	香中央	高瀬	高松西	高瀬	坂出	琴平			
20	48	琴平	坂出	坂出一	高松東	香中央	高瀬	高松西	高瀬	坂出	善一	香川西		
21	49	琴平	高中央	坂出一	観一	高松東	坂出	高松西	高瀬	坂出	善一	香川西		
22	50	琴平	高中央	坂出一	高松西	香中央	坂出		高瀬	坂出	善一	香川西		
23	51	琴平	高中央	坂出一	高松西	高松東	高瀬	高松西	高瀬	坂出	善一	香川西		
24	52	琴平	高中央	坂出一	高松西	高松東	高瀬	高松西	高瀬	坂出商	善一	香川西	津田	
25	53	琴平	高中央	坂出一	高松西	高松東	高瀬	高松西	高瀬	坂出商	琴平	高中央	津田	
26	54	琴平	高中央	坂出一	観一	高松東	高瀬			坂出商	善一	香川西	津田	
27	55	琴平	高中央	坂出一	香中央	高松東	高瀬	高工芸		坂出商	善一	高中央	香川西	
28	56	琴平	高中央	坂出一	高松西	高松東	坂出	高工芸		坂出商	善一	高中央	四万十川	
29	57	琴平	高中央	坂出一	香中央	高松東	坂出	高工芸		坂出商	善一	高中央	四万十川	
30	58	琴平	高中央	坂出一	高松西	高松東	坂出	高工芸		坂出商	善一	高中央	四万十川	

第 5 9 回 香 川 県 高 等 学 校

種 目	性別	男 子		
	月日	6 / 1 (土)	6 / 2 (日)	6 / 3 (月)
陸 上 競 技		9:30開始式～17:00 県立丸亀競技場 決勝種目 14:10 1 1 0 m H 14:20 5 0 0 0 W 15:40 4 0 0 m 16:10 1 5 0 0 m 16:45 4×100 m R 10:30 棒高跳 走幅跳 13:00 ハンマー投	10:00～17:55 県立丸亀競技場 決勝種目 14:00 3 0 0 0 m S C 15:30 4 0 0 m H 15:50 1 0 0 m 10:00 円盤投 14:30 走高跳 15:30 砲丸投 10:30～ 八種競技	10:00～16:00 県立丸亀競技場 決勝種目 11:55 8 0 0 m 13:05 5 0 0 0 m 13:45 2 0 0 m 15:00 4×400 m R 12:00 三段跳 12:30 やり投 10:00～ 八種競技 15:30 閉会式
	体 操	体 操	11:30 開始式 ～15:00 藤井高校 自由演技	
新体操			10:30 開始式 ～13:00 坂出工業高 団体・個人	
水 泳	競 泳	9:30 開始式 ～16:00 県立総合水泳プール 競泳 自由形 50m、200m、1500m 平泳ぎ 200m 背泳ぎ 200m バタフライ 200m 個人メドレー 400m フリーリレー 4×100m	9:30～16:00 県立総合水泳プール 競泳 自由形 100m、400m 平泳ぎ 100m、背泳ぎ 100m バタフライ 100m 個人メドレー 200m フリーリレー 4×200m メドレーリレー 4×100m	
		飛 込		
	水 球		参加校1校のため試合なし	
バスケットボール		10:00～17:00 普通寺市民体育館・高松市西部運動センター 高松高・高松西高・高松商業高 2 回戦まで	10:00～17:00 普通寺市民体育館・高松市西部運動センター 準々決勝まで	10:00～17:00 普通寺市民体育館 準決勝

6/8(土) 10:00～17:00 高松市総合体育館 3位決定・決勝				
バレーボール		9:30 開始式 ～17:00 高松市総合体育館 1 回戦	9:30～17:00 高松市総合体育館 2・3 回戦	9:30～16:00 高松市総合体育館 準決勝、3位決定戦、決勝
卓 球		9:00 開始式 ～17:00 丸亀市民体育館 団体決勝まで	9:00～17:00 丸亀市民体育館 個人複決勝、単 2 回戦まで	9:00～17:00 丸亀市民体育館 個人単決勝まで
ソフトテニス		9:00開始式 ～17:00 香川県総合運動公園テニス場 団体決勝まで	9:00開始式 ～17:00 香川県総合運動公園テニス場 ベスト64まで	9:00～17:00 香川県総合運動公園テニス場 ベスト64から決勝まで
ハンドボール		9:10 開始式 ～18:00 高松市香川総合体育館・香川中央高 1 回戦・2 回戦	9:30～17:00 高松市香川総合体育館 準決勝	9:30～15:00 高松市香川総合体育館 3 位決定・決勝
サ ッ カ ー	5/25(土)10:30 開始式(県営主) 1 回戦 ～15:30 県営主・副、東部、りんくう 5/26(日) 2 回戦 ～15:30 県営主・副、東部、りんくう、四国学院			
	10:00～15:30 県営主、東部、りんくう 3 回戦	10:00～13:30 県営主・副 4 回戦	11:00～15:00 県営主 準決勝	
	6/8(土) 10:00～ 県営主 決勝			
ラグビー		13:00 開始式 ～16:00 県営副 1 回戦	試合なし	11:00～13:30 県営副 3 位決定戦・決勝
バドミントン		8:30 開始式～17:00 坂出市立体育館 団体決勝まで	8:30～17:00 坂出市立体育館 個人複決勝、単 1 回戦まで	8:30～17:00 坂出市立体育館 個人単決勝まで
ソフトボール		8:50 開始式 ～14:00 丸亀市土器川公園ソフトボール場 1 回戦～決勝 決勝12:00		
相 撲			10:00 開始式 ～13:00 県営相撲場 団体・個人	

総合体育大会競技日程一覽

種目	性別	女 子		
	月日	6 / 1 (土)	6 / 2 (日)	6 / 3 (月)
陸上競技		9:30開始式～16:40 県立丸亀競技場 決勝種目 13:05 5000W 15:20 400m 16:00 1500m 16:35 4×100mR 10:30 ハンマー投 14:30 走幅跳 15:30 円盤投 10:00～ 七種競技	10:00～17:20 県立丸亀競技場 決勝種目 15:10 800m 15:20 400mH 15:40 100m 10:00 走高跳 棒高跳 やり投 11:30～ 七種競技	10:00～16:00 県立丸亀競技場 決勝種目 12:45 100mH 13:35 200m 14:25 3000m 14:50 4×400mR 10:00 三段跳 砲丸投 15:30 閉会式
	体操	11:30開始式～15:00 藤井高校 自由演技		
	新体操		10:30開始式～16:00 観音寺市立総合体育館 団体・個人	
水泳	競泳	9:30開始式～16:00 県立総合水泳プール 競泳 自由形 50m、200m、800m 平泳ぎ 200m 背泳ぎ 200m バタフライ 200m 個人メドレー 400m フリーレーン 4×100m	9:30～16:00 県立総合水泳プール 競泳 自由形 100m、400m 平泳ぎ 100m 背泳ぎ 100m バタフライ 100m 個人メドレー 200m メドレーレーン 4×100m フリーレーン 4×200m 飛込 飛板飛込、高飛込	
	バスケットボール	10:00～17:00 香川県市民体育館・高松市西部運動センター 丸亀高・高松西高・高松商業高 2回戦まで	10:00～17:00 香川県市民体育館・高松市西部運動センター 準々決勝まで	10:00～17:00 海通寺市民体育館 準決勝

6/8(土) 10:00～17:00 高松市総合体育館 3位決定・決勝				
バレーボール	9:30開始式～17:00 高松市総合体育館 1・2回戦	9:30～17:00 高松市総合体育館 3・4回戦	9:30～16:00 高松市総合体育館 準決勝、3位決定戦、決勝	
卓球	9:00開始式～17:00 丸亀市民体育館 団体決勝まで	9:00～17:00 丸亀市民体育館 個人複決勝、単2回戦まで	9:00～17:00 丸亀市民体育館 個人単決勝まで	
ソフトテニス	9:00開始式～17:00 香川県総合運動公園テニス場 団体決勝まで	9:00開始式～17:00 香川県総合運動公園テニス場 ベスト64まで	9:00～17:00 香川県総合運動公園テニス場 ベスト64から決勝まで	
ハンドボール	9:10開始式～18:00 香川中央高 1回戦・2回戦	9:30～17:00 高松市香川総合体育館 準決勝	9:30～15:00 高松市香川総合体育館 3位決定・決勝	
サッカー		14:00～15:30 県営主 決勝		
ラグビー	女子なし			
バドミントン	8:30開始式～17:00 坂出市立体育館 団体決勝まで	8:30～17:00 坂出市立体育館 個人複決勝、単1回戦まで	8:30～17:00 坂出市立体育館 個人単決勝まで	
ソフトボール	8:50開始式～14:00 丸亀市土器川公園ソフトボール場 1回戦・準決勝	9:30～ 3位決定戦 11:00～ 決勝戦 丸亀市土器川公園ソフトボール場～13:30		
相撲	女子なし			

種目	性別	男 子		
	月日	6 / 1 (土)	6 / 2 (日)	6 / 3 (月)
柔道		9:30 開始式 ~ 15:00 県立武道館 団体決勝まで、個人試合	9:30~15:00 県立武道館 個人各級決勝まで	
剣道		9:00 開始式 ~ 17:00 飯山総合運動公園体育館 団体決勝まで	9:20~16:00 飯山総合運動公園体育館 個人決勝まで	
弓道		9:30 開始式 ~ 17:00 琴平高弓道場 団体決勝まで	9:30~17:30 琴平高弓道場 個人決勝まで	
テニス		8:40 開始式~18:00 丸亀市総合運動公園 団体決勝まで	9:00 ~ 18:00 丸亀市総合運動公園 個人シングルス 決勝まで 個人ダブルス 2回戦まで	9:00 ~ 18:00 丸亀市総合運動公園 個人ダブルス 決勝まで
登山		14:00 開始式 観音寺総合高 設営、炊飯等 審査(幕営)	8:00~ 登山行動 香川用水記念公園~ スノーパーク雲辺寺(幕営)	6:30~ 登山行動 スノーパーク雲辺寺~ 記念池遊水公園 閉会式
自転車		10:00 開始式 ~ 17:00 高松競輪場	10:00~16:00 高松競輪場 全種目決勝まで	
ヨット		9:00 開始式 ~ 17:00 高松市ヨット競技場 1回戦~	9:40~16:30 高松市ヨット競技場 ~ 6回戦まで	
フェンシング		11:20 開始式 ~ 17:00 高松市牟礼総合体育館 団体決勝まで、個人	9:00~17:00 高松市牟礼総合体育館 個人決勝まで	
なぎなた		男子なし		
空手道			9:45 開始式 ~ 16:00 高松中央高 体育館 団体組手・個人組手・個人形 決勝まで	
少林寺拳法		10:00 開始式 ~ 15:00 坂出一高 団体・組・単独演武 決勝まで		
ウエイトリフティング		9:00 開始式 ~ 15:00 多度津高 体育館 スナッチ・クリーン&ジャーク		
レスリング			10:30 開始式 ~ 16:00 高松北高 レスリング場 団体・個人戦	
アーチェリー			9:30 開始式 ~ 16:00 東部運動公園 団体・個人戦	
ホッケー			8:30 開始式 8:45~15:20 三菱ケミカル坂出グラウンド	
カヌー		10:00 開始式 ~ 15:30 府中湖カヌー競技場	9:30~13:25 府中湖カヌー競技場	
ボート		府中湖 8:30開始式 14:15ダブルスカル決勝	府中湖 12:30シングルスカル決勝 舵手付4人スカル決勝	
ライフル射撃		8:30 開始式 ~ 13:45 高瀬高校ライフル射撃場		
ボクシング		13:00~15:00 高松工芸高 個人準決勝	11:00~15:00 高松工芸高 個人決勝	
ゴルフ				8:30 開始式 ~ 15:00 満濃ヒルズカントリークラブ 個人・団体

種目	性別	女 子		
	月日	6 / 1 (土)	6 / 2 (日)	6 / 3 (月)
柔 道		9:30 開始式 ~ 15:00 県立武道館 団体決勝まで	9:30~15:00 県立武道館 個人各級決勝まで	
剣 道		9:00 開始式 ~ 17:00 飯山総合運動公園体育館 団体決勝まで	9:20~16:00 飯山総合運動公園体育館 個人決勝まで	
弓 道		9:30 開始式 ~ 17:00 琴平高弓道場 団体決勝まで	9:30~17:30 琴平高弓道場 個人決勝まで	
テ ニ ス		8:40 開始式~18:00 高松市亀水運動センター 団体決勝まで	9:00 ~ 18:00 高松市亀水運動センター 個人シングルス 決勝まで 個人ダブルス 2回戦まで	9:00 ~ 18:00 高松市亀水運動センター 個人ダブルス 決勝まで
登 山		14:00 開始式 観音寺総合高 設営、炊飯等審査(幕営)	8:00~ 登山行動 香川用水記念公園~ スノーパーク雲迎寺(幕営)	6:30~ 登山行動 スノーパーク雲迎寺~ 記念池遊水公園 閉会式
自 転 車		10:00 開始式 ~ 17:00 高松競輪場	10:00~16:00 高松競輪場 全種目決勝まで	
ヨ ッ ト		9:00 開始式 ~ 17:00 高松市ヨット競技場 1回戦~	9:40~16:30 高松市ヨット競技場 ~ 6回戦まで	
フェンシング		11:20 開始式 ~ 17:00 高松市牟礼総合体育館 団体決勝まで、個人	9:00~17:00 高松市牟礼総合体育館 個人決勝まで	
な ぎ な た			8:45 開始式 ~ 16:00 琴平高体育館 団体・個人・演技決勝まで	
空 手 道			9:45 開始式 ~ 16:00 高松中央高 体育館 団体組手・個人組手・個人形 決勝まで	
少 林 寺 拳 法		10:00 開始式 ~ 15:00 坂出一高 団体・能・単独演武 決勝まで		
ウエイトリフティング		9:00 開始式 ~ 15:00 多度津高 体育館 スナッチ・クリーン&ジャーク		
レ ス リ ン グ			参加者なし	
アーチェリー			9:30 開始式 ~ 16:00 東部運動公園 団体・個人戦	
ホ ッ ケ ー			8:30 開始式 10:05~16:40 三菱ケミカル坂出グラウンド	
カ ヌ ー		10:00 開始式 ~ 15:30 府中湖カヌー競技場	9:30~13:25 府中湖カヌー競技場	
ボ ー ト		8:30 開始式 府中湖 14:30シングルスカル決勝	府中湖 10:00ダブルスカル決勝 12:45舵手付4人スカル決勝	
ライフル射撃		8:30 開始式 ~ 13:45 高瀬高校ライフル射撃場		
ボクシング		女 子 な し		
ゴ ル フ				8:30 開始式 ~ 15:00 満濃ヒルズ'カントリークラブ' 個人・団体

令和元年度県総体競技順序(陸上競技)

6月1日(土)				6月2日(日)				6月3日(月)			
<トラック>				<トラック>				<トラック>			
* 開会式9:30											
1	女 7種100mH	(1組)	10:00	1	男 3000mSC	予 (1組)	10:00	1	男 8種110mH	(2組)	10:00
2	男 110mH	予	10:10		(2組5着+2)	(2組)	10:15	2	女 200m	予 (1~4組)	10:15
	(2組3着+2)			2	男 8種100m	(2組)	10:30		(8組3着)	(5~8組)	10:30
3	女 400m	予	10:25	3	女 800m	予 (1~3組)	10:45	3	男 200m	予 (1~4組)	10:50
	(4組1着+4)				(5組1着+3)	(4~5組)	11:00		(10組2着+4)	(5~8組)	11:05
4	男 400m	予 (1~3組)	10:45	4	男 800m	予 (1~3組)	11:10	4	女 100mH	予	11:35
	(8組3着)	(4~6組)	11:00		(7組3着+3)	(4~5組)	11:25		(4組1着+4)		
		(7~8組)	11:15			(6~7組)	11:35				
5	女 1500m	予 (1~2組)	11:25	5	女 100m	予 (1~5組)	11:50	5	男 800m	決	11:55
	(3組3着+3)	(3組)	11:45		(9組2着+6)	(6~9組)	12:10	6	女 200m	準	12:05
6	男 1500m	予 (1~2組)	11:55	6	男 100m	予 (1~4組)	12:25		(3組2着+2)		
	(4組2着+4)	(3~4組)	12:15		(11組2着+2)	(5~8組)	12:40	7	男 200m	準	12:20
7	女 4×100m	予	12:35			(9~11組)	12:55		(3組2着+2)		
	(3組2着+2)			7	女 400mH	予	13:15	8	女 100mH	決	12:45
8	男 4×100m	予	12:50		(2組3着+2)			9	男 5000m	決	13:05
	(3組2着+2)			8	男 400mH	予	13:35	10	女 200m	決	13:35
9	女 5000mW	決	13:05		(4組1着+4)			11	男 200m	決	13:45
10	男 400m	準	13:50	9	男 3000mSC	決	14:00	12	男 8種1500m	決	14:10
	(3組2着+2)			10	女 100m	準	14:20	13	女 3000m	決	14:25
11	男 110mH	決	14:10		(3組2着+2)			14	女 4×400m	決	14:50
12	男 5000mW	決	14:20	11	男 100m	準	14:35	15	男 4×400m	決	15:00
13	女 7種200m	(1組)	15:05		(3組2着+2)						
14	女 400m	決	15:20	12	男 800m	準	14:50				
15	男 400m	決	15:40		(3組2着+2)						
16	女 1500m	決	16:00	13	女 800m	決	15:10				
17	男 1500m	決	16:10	14	女 400mH	決	15:20				
18	女 4×100m	決	16:35	15	男 400mH	決	15:30				
19	男 4×100m	決	16:45	16	女 100m	決	15:40				
				17	男 100m	決	15:50				
				18	男 8種400m	(2組)	16:00				
				19	女 7種800m	(1組)	16:10				
				20	男 5000m	予 (1組)	16:20				
					(2組8着+2)	(2組)	16:45				
				21	女 4×400m	予	17:10				
					(2組3着+2)						
				22	男 4×400m	予	17:25				
					(3組2着+2)						
<フィールド>				<フィールド>				<フィールド>			
1	男 棒高跳	決	10:30	1	女 走高跳	決	10:00	1	女 三段跳	決	10:00
	(Eピット)				女 棒高跳	決			(C・Dピット)		
	男 走幅跳	決			男 円盤投	決			女 砲丸投	決	
	(B・Dピット)			2	女 7種走幅跳(Dピット)		11:30	2	男 8種やり投		10:45
	女 ハンマー投	決		3	男 8種走幅跳(Bピット)		11:45	3	男 三段跳	決	12:00
2	女 7種走高跳		11:00						(B・Dピット)		
				4	女 やり投	決	12:00		男 8種走高跳		
3	男 ハンマー投	決	13:00	5	男 8種砲丸投		14:00	4	男 やり投	決	12:30
4	女 7種砲丸投		13:30								
5	女 走幅跳	決	14:30	6	男 走高跳	決	14:30				
	(B・Dピット)				女 7種やり投						
6	女 円盤投	決	15:30	7	男 砲丸投	決	15:30				

体操競技・新体操競技

(体 操)藤井高等学校
Tel0877-22-2328
(新体操男子)坂出工業高等学校
Tel0877-46-5191
(新体操女子)観音寺市立総合体育館
Tel0875-27-7100

競技会会長 矢葺 久富
競技会副会長 新谷 昭雄 高野 憲夫

競 技 役 員

競技委員長	林 晋平	入野 雅樹		
競技副委員長	坂井 貴子	林 晋平	森川 美智子	
審判長	竹治 佳代	大山 香奈子	亀井 聖美	
会場主任	下崎 博	赤山 涉子	大山 香奈子	
記録主任	竹治 寿人	岸川 夏子		
本部記録	大山 亜美	小林 京子	箸方 直子	大賀 典子
会場記録	津田 和樹	上村 華巴子	畑中 聖子	
救護	高橋 しのぶ	久本 昌美	林 晋平	横木 明代
技術部長	入野 雅樹			
審判員				
体操競技男子	河村 英一 久次 達也 藤原 研司	仁谷 誠二 岡部 洋明 橋岡 英輝	多木 穰司 橋本 幸博	西谷 友良 石井 雅貴
女子	川口 洋子 鏡原 妙子 大西 奈保子	中山 光恵 細川 小百合	綾 三恵 藤田 千代子	橋本 林子 高木 小百合
新体操 男子	長谷川 貴司 山田 真吾 喜田 速人	山本 庸平 川崎 祐輔 川西 雅人	山地 納 堂山 凌 大石 流星	谷本 佑弥 豊岡 司 木下 勇樹
女子	葛城 竜也 前田 昌美 横木 明代 山下 明素花 喜田 志保 大坂 真喜子 堂本 由幸 藤田 志織	木水 隼奨 植村 千恵 西山 律子 吉田 登紀枝 大谷 真弓 柿崎 淳子 百生 沙希 高橋 由佳	亀井 聖美 藤田 利佳 石川 操 劉 宇 朽木 美幸 杉村 ひかる 澁谷 真理香	吉田 佳代 佐々木 佳代 中村 瑞希 西山 由夏 小山 厚子 渡辺 奏子 中村 ゆかり

日 程

種別	日 程	会 場
体操競技	6月1日(土)11:30~11:45 開会式	藤井高等学校
	11:45~15:00 男女自由演技	Tel0877-22-2328
新体操	6月2日(日)10:30~10:45 開会式	坂出工業高等学校
	11:00~13:00 団体個人(男子)	Tel0877-46-5191
	11:00~16:00 団体個人(女子)	観音寺市立総合体育館 Tel0875-27-7100

※閉会式は、6月1日(土)・6月2日(日)各会場で競技終了後に行います。

参加校 体操競技
男子 高松北 藤井
女子 高松北 高松中央 藤井

新体操
男子 坂出工
女子 志度 高松東 高松一 高松桜井
坂出 丸亀城西 高瀬 観一
観総合

新体操女子団体演技順
①志度 ②高松東 ③観総合

水 泳 競 技

競 技 会 役 員

競 技 会 会 長 糸 目 真 也
 競 技 会 副 会 長 古 市 博 文 樋 口 卓 延
 役 員 長 増 田 稔

(競泳・飛込) 県立総合水泳プール
 TEL 087-885-3821
 (水球) 高松南高校
 TEL 087-885-1131

競 技 役 員

競 技 委 員 長 萱 原 実 喜
 審 判 長 神 前 知 弘
 副 審 判 長 武 内 正 幸 松 本 彰
 機 械 審 判 小 野 坂 充 令
 出 発 合 図 員 (注)三 橋 雅 人 秋 山 一 也 谷 口 隆 行
 泳 法 審 判 員 (注)中 澤 貴 浩 赤 澤 清 向 原 成 剛 岡 田 安 記
 折 返 監 察 員 (注)渡 邊 治 郎 (副)岡 本 晃 治 早 川 康 臣 矢 野 五 十 三 入 倉 圭 司 真 鍋 克 也
 中 村 彰 夫 宮 本 覚 中 澤 宗 治 和 木 本 尊 久 三 宅 甲 介 福 本 司
 千 葉 祐 典 松 永 吉 弘 横 山 三 知 代
 機 械 操 作 員 (注)小 野 坂 充 令 中 山 卓 藤 田 明 信
 記 録 速 報 員 (注)柴 坂 純 子 齋 藤 秀 子 八 田 由 美
 計 時 員 (注)小 島 隆 史 (副)吉 田 知 由 田 山 泰 三 白 川 修 伊 藤 一 郎 柿 元 健
 正 木 博 脇 慶 太 三 船 智 洋 大 西 研 作 伊 賀 史 郎 松 原 慎 浩
 安 元 大 輔 川 田 良 真 尾 北 彩 瑛 浜 志 歩 児 谷 な つ み 岡 野 杏 奈
 川 田 美 里 野 本 有 沙 森 菜 月 大 井 孝 菜
 招 集 員 (注)田 中 伸 弥 (副)山 下 哲 央 大 谷 紀 美 江 細 谷 沙 梨 朝 倉 正 登
 通 告 員 (注)堤 谷 美 恵 濱 田 里 美 小 松 祐 子 半 田 瑞 季
 賞 典 員 (注)福 濱 美 由 紀 福 井 千 恵 子 窪 井 真 季
 総 務 員 (注)岡 田 誠 子 福 家 明 子 森 恵 子 浅 井 千 賀 山 口 菜 月
 監 視 救 護 三 木 寿 人
 救 護 係 谷 本 結 衣

飛 込 競 技 役 員 齊 藤 功 植 村 佳 員 秋 山 真 由 美 秋 山 道 子 植 村 礼 子 南 原 紀 代

水 球 競 技 役 員 光 田 康 志 鎌 倉 光 幸 中 澤 敏 之 四 角 忠 士 平 井 聡 子 星 加 美 月
 幾 田 智 貴 大 本 祐 希 酒 井 亮 輔 松 浦 湧 也 松 本 雅 人 十 河 生
 南 方 桃 華 中 渡 百 花

救 護 係 是 澤 多 恵 子

日 程

開 始 式 令 和 元 年 6 月 1 日 (土) 9:30 ~ 9:50
 競 技 時 間 第 1 日 6 月 1 日 (土) 10:00 ~ 16:00 競 泳
 第 2 日 6 月 2 日 (日) 9:30 ~ 16:00 競 泳 ・ 飛 込 ・ 水 球
 競 技 種 目 第 1 日
 自 由 形 50、200、800 (女 子)、1500 (男 子) 平 泳 ぎ 200 背 泳 ぎ 200
 ハ ン タ フ ラ イ 200 個 人 フ リ ー 400 フ リ ー リ レ ー 4 × 100
 第 2 日
 自 由 形 100、400 平 泳 ぎ 100 背 泳 ぎ 100 ハ ン タ フ ラ イ 100
 個 人 フ リ ー 200 フ リ ー リ レ ー 4 × 200 フ リ ー リ レ ー 4 × 100
 飛 込 : 飛 板 飛 込 ・ 高 飛 込
 水 球 : 高 松 南 高 校 一 校 の み の 出 場 の た め 試 合 は 行 わ な い

バスケットボール競技

競技会役員

競技会会長
競技会副会長

清谷 守之
山田 司 田代 勝也

善通寺市民体育館
☎ 0877-62-7400
高松高校
☎ 087-831-7251
高松商業高校
☎ 087-833-1971
高松西高校
☎ 087-882-6411
高松市西部体育館
☎ 087-885-3344
高松市総合体育館
☎ 087-822-0211

競技役員

競技委員長
競技副委員長
総務委員長
総務副委員長
記録主任
記録員
会場主任

山下 浩二
湯沢 純一
横田 篤
真鍋 拓 牧田 茂
塩飽 知世
山尾 久枝 高橋 利幸 篠原 晴香
高橋 利幸 迫田 達也 湯沢 純一 仲地 祥吾 長谷川 悠貴
八幡 愛基
藤田 公介

審判長
副審判長
審判員

浪越健太郎 横山 泰一 川本 伸人 小村 城 稲沢 健一
高橋 利幸 八幡 愛基 丸吉 大介 上村 公己 牧野 充裕
松原 理人 岩瀬 寛明 吉田 猛 塩飽 知世 真鍋 拓
三谷 修司 濱野 富之 小島 慶子 石川 数志 近井 英俊
山口 烈士 岡田 満 木下 雄貴 西桶 健太 西山登司雄
草薙 雅彦 佐治 正充 湯浅 奈月 藤原 紘子 丸岡 智和
升形 信勝 林 和希 高橋 範久 高田 博 山西 秀治
大西 光宏 小島 慶子 白川 一樹 田中 豊弘 大森 麻里
柳生 明 川原 勝 福家 功雄 仲地 祥吾
救護 池内 文音 黒田実由記 榎本 早織 管 果歩 笠井 千尋
岩瀬 典子 畑中 聖子 吉田美南子

日程

6/1 (土)	6/2 (日)	6/3 (月)	6/8 (土)
1. 10:00	1. 10:00	1. 10:00	1. 10:00
2. 11:30	2. 11:30	2. 11:30	2. 11:30
3. 13:00	3. 13:00	3. 13:00	3. 13:00
4. 14:30	4. 14:30	4. 14:30	4. 14:30

令和元年度 香川県高等学校総合体育大会バスケットボール競技組合せ

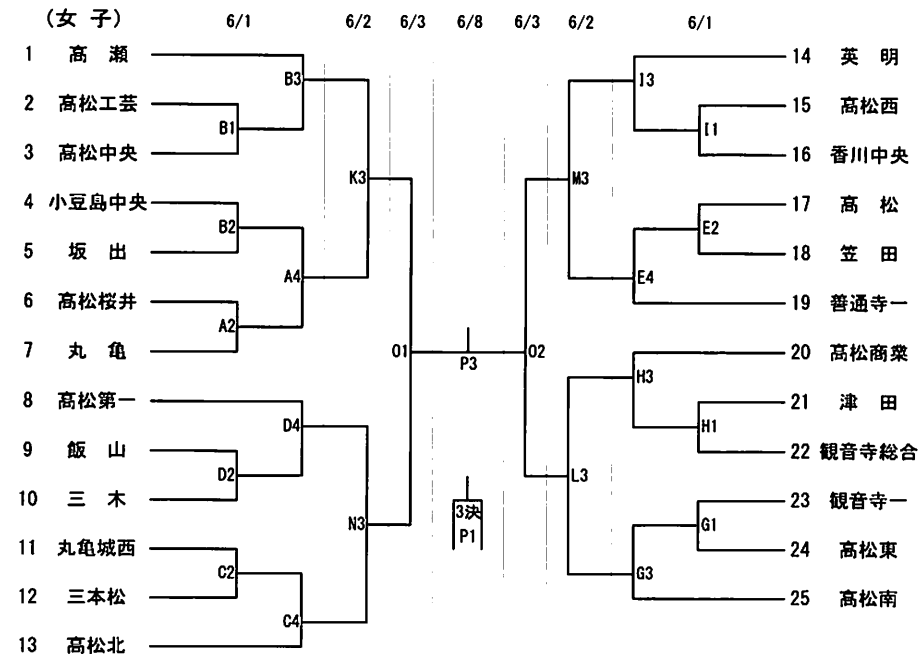
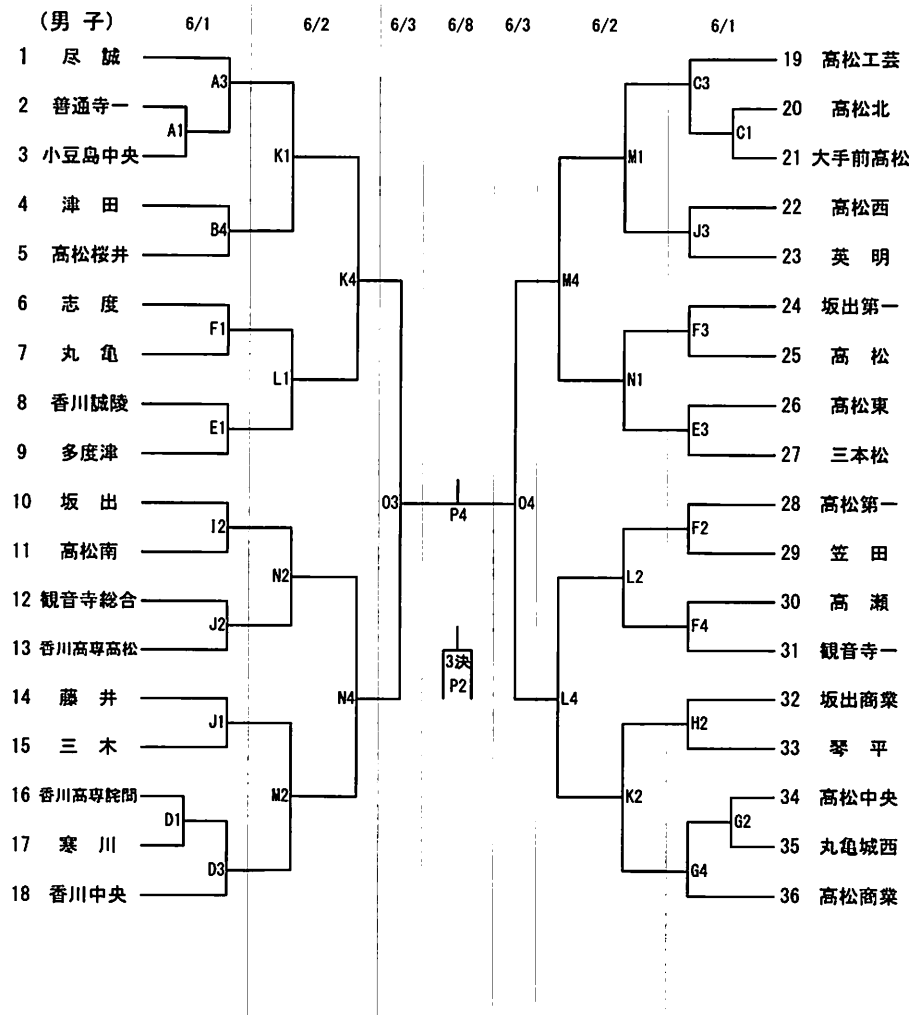

< 試合開始時間 >

	1	2	3	4	5
6/1	10:00	11:30	13:00	14:30	
6/2	10:00	11:30	13:00	14:30	
6/3	10:00	11:30	13:00	14:30	
6/8	10:00	11:30	13:00	14:30	

< 試合会場 >

6/1	Aコート	普通寺市民体育館 奥側	Bコート	普通寺市民体育館 入口側
	Cコート	高松市西部体育館 控室側	Dコート	高松市西部体育館 入口側
	Eコート	高松高校 奥側	Fコート	高松高校 入口側
	Gコート	高松商業高校 南側	Hコート	高松商業高校 北側
	Iコート	高松西高校 東側	Jコート	高松西高校 西側
6/2	Kコート	普通寺市民体育館 奥側	Lコート	普通寺市民体育館 入口側
	Mコート	高松市西部体育館 控室側	Nコート	高松市西部体育館 入口側
6/3	Oコート	普通寺市民体育館 奥側		
6/8	Pコート	高松市総合体育館		

【バレーボール競技役員】

【競技会役員】

競技会会長 白井 良尚
 競技会副会長 宮川 隆 多田 俊昭
 競技会委員長 中瀬巳紀生
 競技会副委員長 植松 陽司

【競技運営役員】

競技委員長 谷畑 祐二
 競技副委員長 淵崎龍司郎
 競技委員 小原 将照 秋友 秀一
 会場主任 細谷 忠生
 会場委員 富士 博 中西 正美 岡本 孝士 東山 毅彦
 放送委員 林 蓉子 野崎 真帆
 コート主任 小林 幸男(M) 大坂 浩資(S)
 コート委員 麓 哲哉 大伴斗志郎 片平 員子 桑島 裕美
 用具委員 鷺岡 寛 川上 倫史
 競技記録主任 齋藤 商禮
 記録委員 野嶋 隆行 亀山 愛以
 エントリー主任 福家浩一郎
 エントリー委員 齋藤 祥子 林 由加理 宮原 千種
 登録委員 香川 昌之 藤阪 純弘
 審判委員長 西山 晃平
 審判副委員長 伊賀 一誠
 審判用具委員 岡野 美紀 萱原 恭弘
 審判委員 亀山 愛以 野崎 真帆 金城 志麻 鷺岡 寛 淵崎裕次郎 桑田 昌樹
 大坂 浩資 川上 倫史 中瀬 弥生 大野 知見 齋藤 祥子 渡邊 大悟
 秋友 秀一 東山 毅彦 山上 匡 齋藤 博 高嶋 甫
 福家浩一郎 細谷 忠生 野嶋 隆行 窪井 大登 淵崎龍司郎 大路 啓介
 林 由加理 小原 将照 安元季里香 香川 昌之 中西 正美 栗 園子
 麓 哲哉 岡本 孝士 藤阪 純弘 岡 優佑 桑島 裕美 片平 員子
 大伴斗志郎 林 蓉子 今川 敬子 秋山 恵一 小林 幸男 由良 諭
 岡崎 将司 法兼 秀樹 赤松 佑亮 福岡 敬晃 藤田 航 溝渕 拓斗
 仁科 博光 徳永 貴仁

総務委員長 金城 志麻
 総務副委員長 中瀬 弥生
 総務委員 大野 知見 栗 園子 桑田 昌樹 濱野 卓也
 救護係 大曾根知佳 溝渕 美幸
 駐車場係 淵崎裕次郎 岡崎 将司

【競技会日程】

1 競技場 高松市総合体育館
 メインアリーナ (A・B・C コート) サブアリーナ (Dコート)

2 競技日程

6月1日(土) 9:30 開会式
 (開館8:15) メインアリーナにおいて、第3試合までの出場チームで実施する。
 開会式終了後 第1試合プロトコール開始
 男子1回戦 5試合(Aコート)
 女子1・2回戦 17試合(B・C・Dコート)を実施する。

6月2日(日) 9:30 第1試合開始 ※プロトコールは試合開始の11分前に開始する。
 (開館8:30) 男子2・3回戦 12試合(A・Bコート)
 女子3・4回戦 12試合(C・Dコート)

6月3日(月) 9:30 第1試合開始 ※プロトコールは試合開始の11分前に開始する。
 (開館8:30) 男子準決勝2試合、3位決定戦、決勝(Aコート)を実施する。
 女子準決勝2試合、3位決定戦、決勝(Cコート)を実施する。

第59回香川県高等学校総合体育大会 バレーボール競技組合せ

会場：高松市総合体育館

男子の部

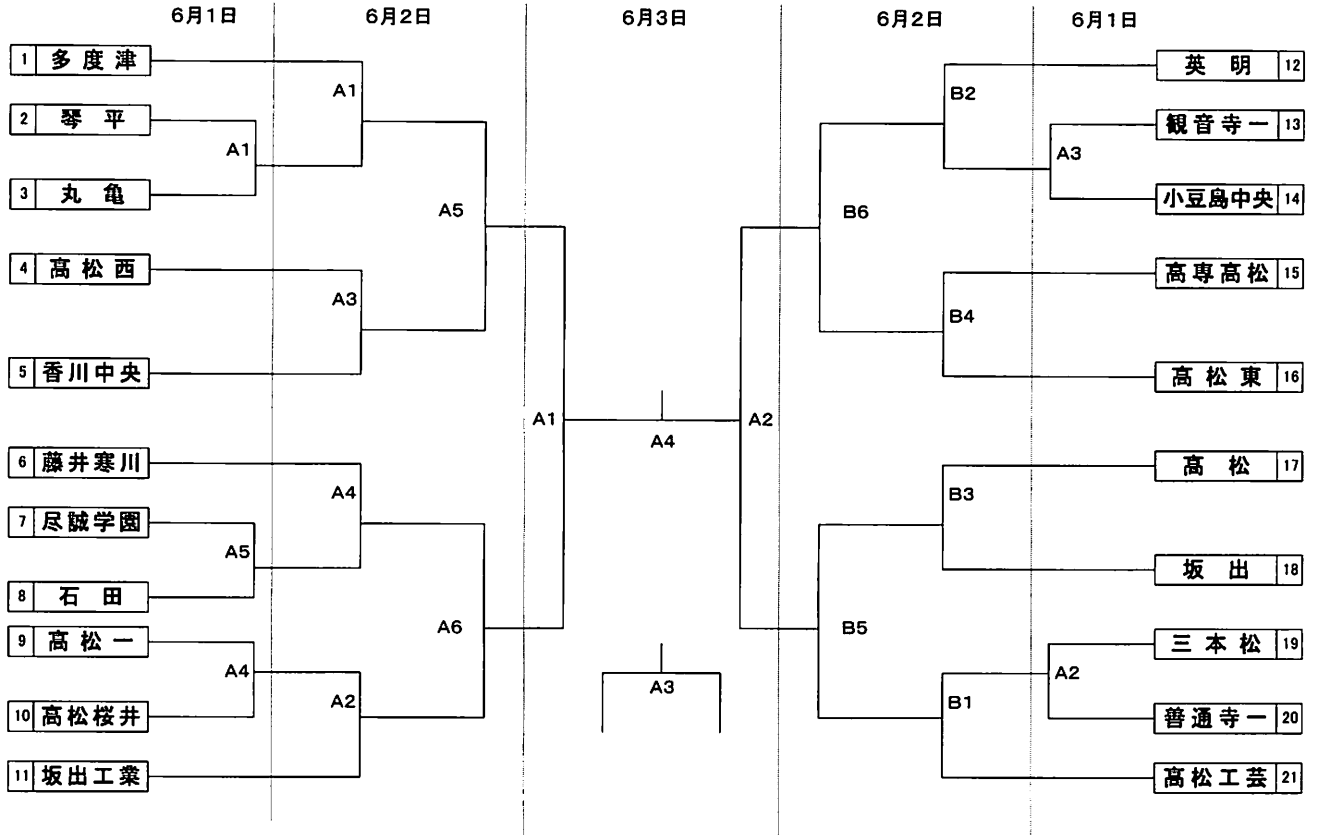

女子の部

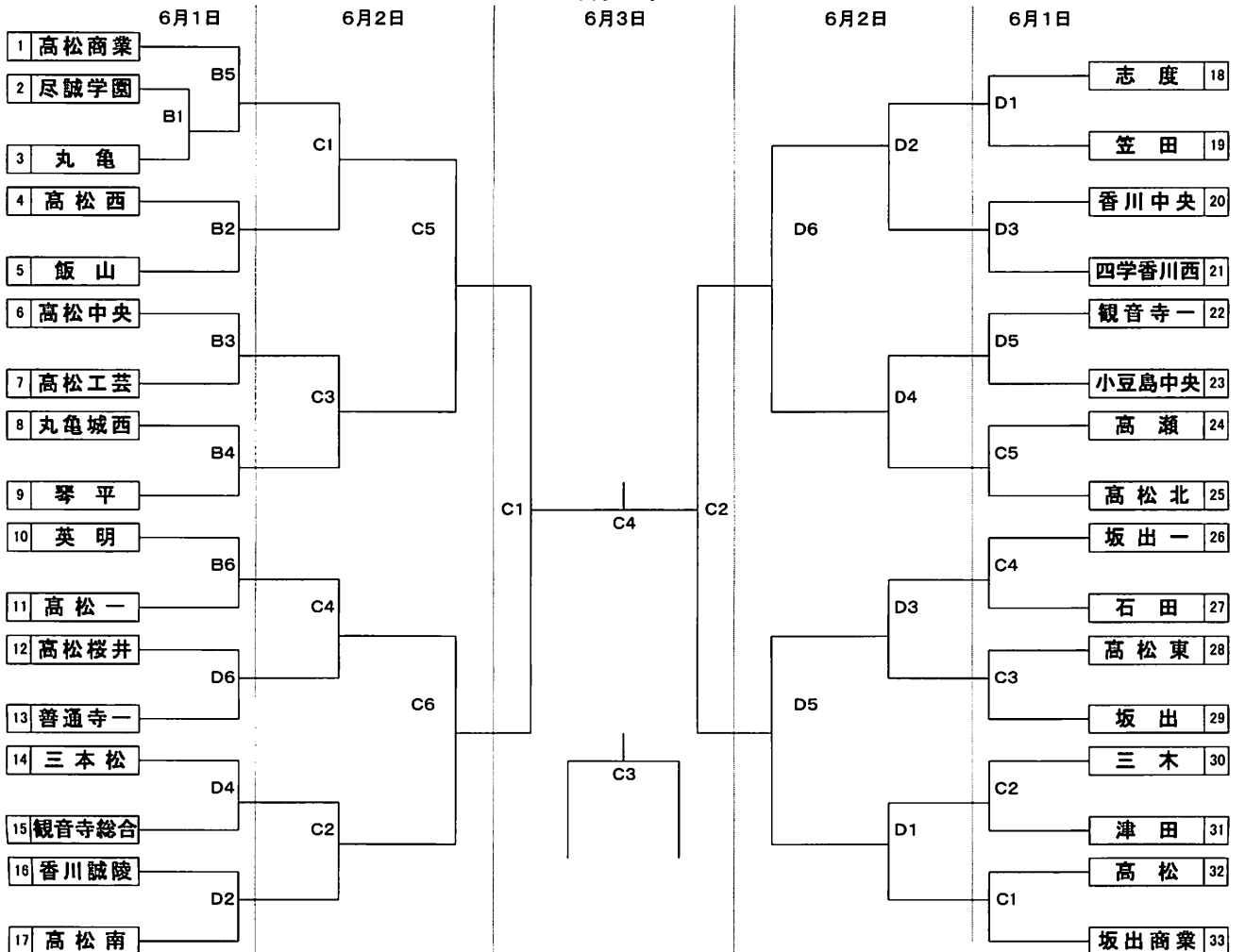

卓 球 競 技

丸亀市民体育館

Tel.0877-24-6251

競技会役員

競技会会長 濱野 圭司
競技会副会長 野崎 保夫 真鍋 卓二

競技役員

競技委員長 片岡 雅浩
競技副委員長 近藤 博樹
審判長 塩見 卓生
副審判長 大野 真次
総務 正見 隆 渡辺恵津子 辻 憲一朗
進行 荒井 裕子 乃口 哲朗 野崎 有希 寒川 勝寛
三野 汐里 徳永 晶子 横山 優介 中平 竜太
山田 直樹 塩崎 理恵 水野 真吾 森 裕昭
秋山 道彦
審判 松山 大起 那須功次郎 星野尾拓也 和田まゆみ
中島 直哉 松下 恵介 米村 俊郎
記録 栗 崇仁 岡田 直樹
会場・表彰 中山 義秀 河西 弘誠
救護 琢磨 美生 片岡 純子

日 程

1. 開始式	6月 1日 (土)	9時より	丸亀市民体育館
2. 競 技	6月 1日 (土)	9時30分～	男女学校対抗決勝まで
	6月 2日 (日)	9時～	男女ダブルス決勝まで
		12時～	男女シングルス1・2回戦まで
	6月 3日 (月)	9時～	男女シングルス決勝まで

※個人戦の組合せは、別紙印刷する。

卓 球

男子学校対抗の部

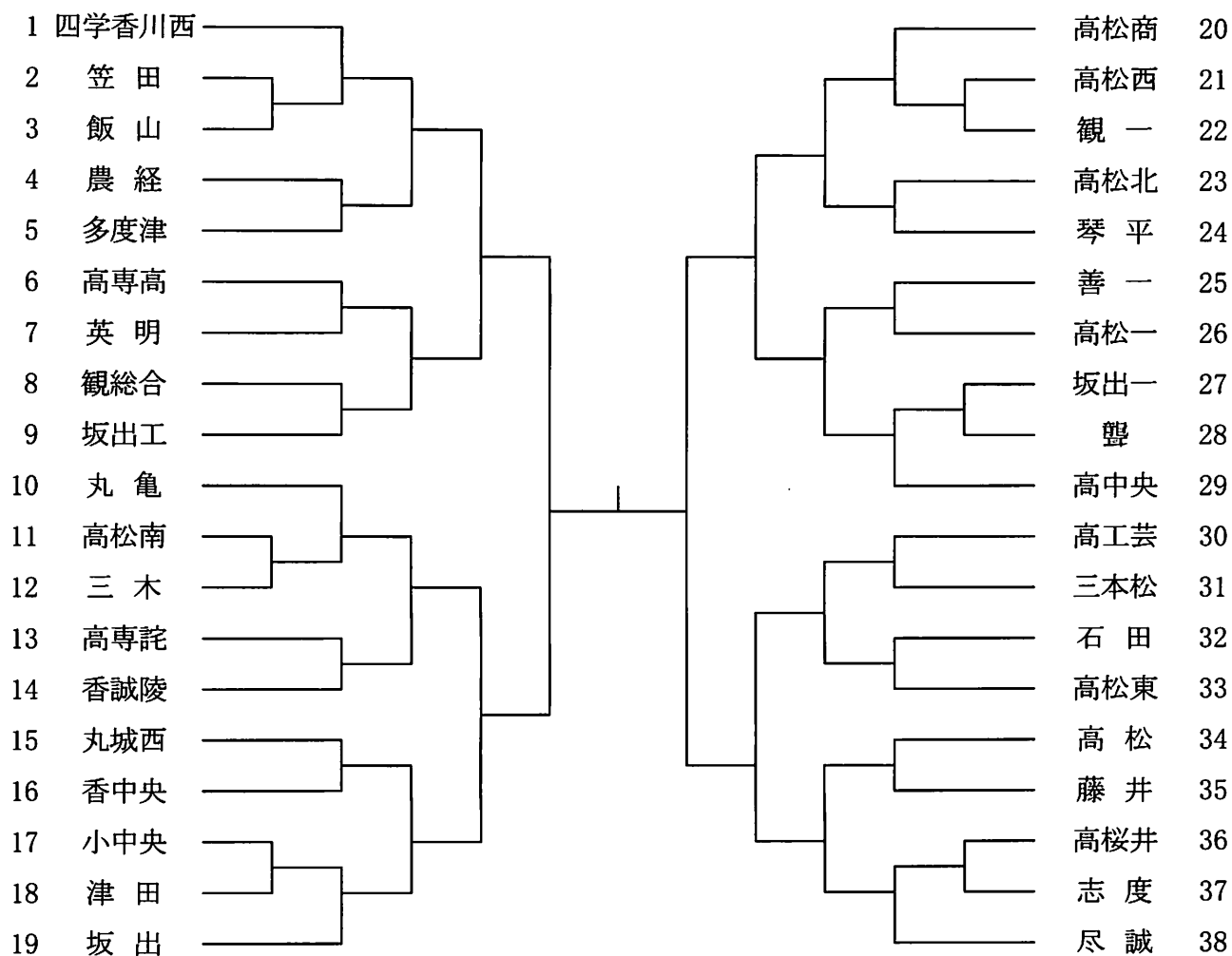

女子学校対抗の部

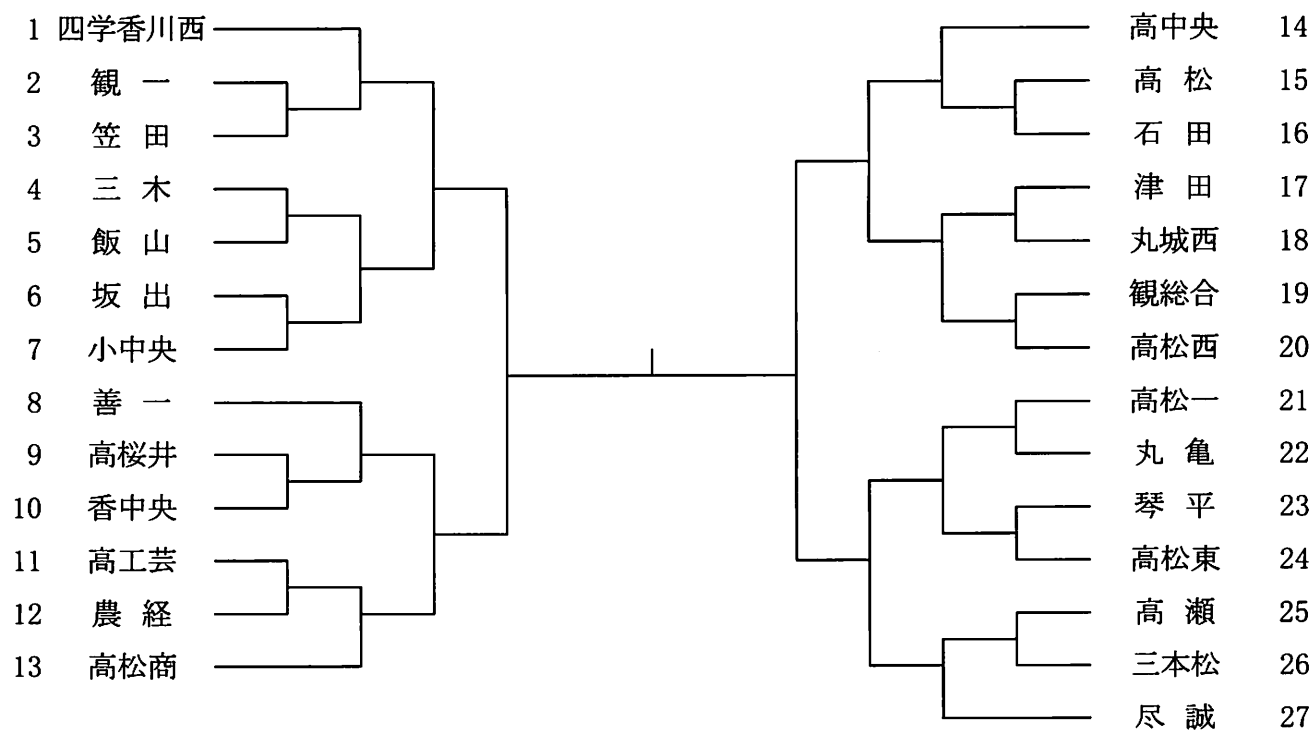

ソフトテニス競技

香川県総合運動公園テニス場 (Tel 087-881-0354)

競技会役員

競技会会長 竹内 伸
競技会副会長 片山 浩司

競技役員

競技委員長 富田 司
競技副委員長 安藤 正美
審判委員長 高橋 克典
審判副委員長 川本 往立
総務委員長 大西 健太
進行記録 黒川 直樹
会場係 平田 浩基 三好亜希子
審判員 小林 正憲 山口 高德 安倍 祥二 富田 隆弘
救護係 日下亜希子 三谷 容子

日程

団体戦	6月 1日 (土)	9:00～	開会式 開会式終了後競技 競技終了後閉会式
個人戦	6月 2日 (日)	9:00～	開会式 開会式終了後競技
個人戦	6月 3日 (月)	9:00～	競技 競技終了後閉会式

組合せ

団体戦は右のとおり
個人戦は別紙プログラムによる

令和元年度香川県高等学校総合体育大会ソフトテニス競技

男子団体戦

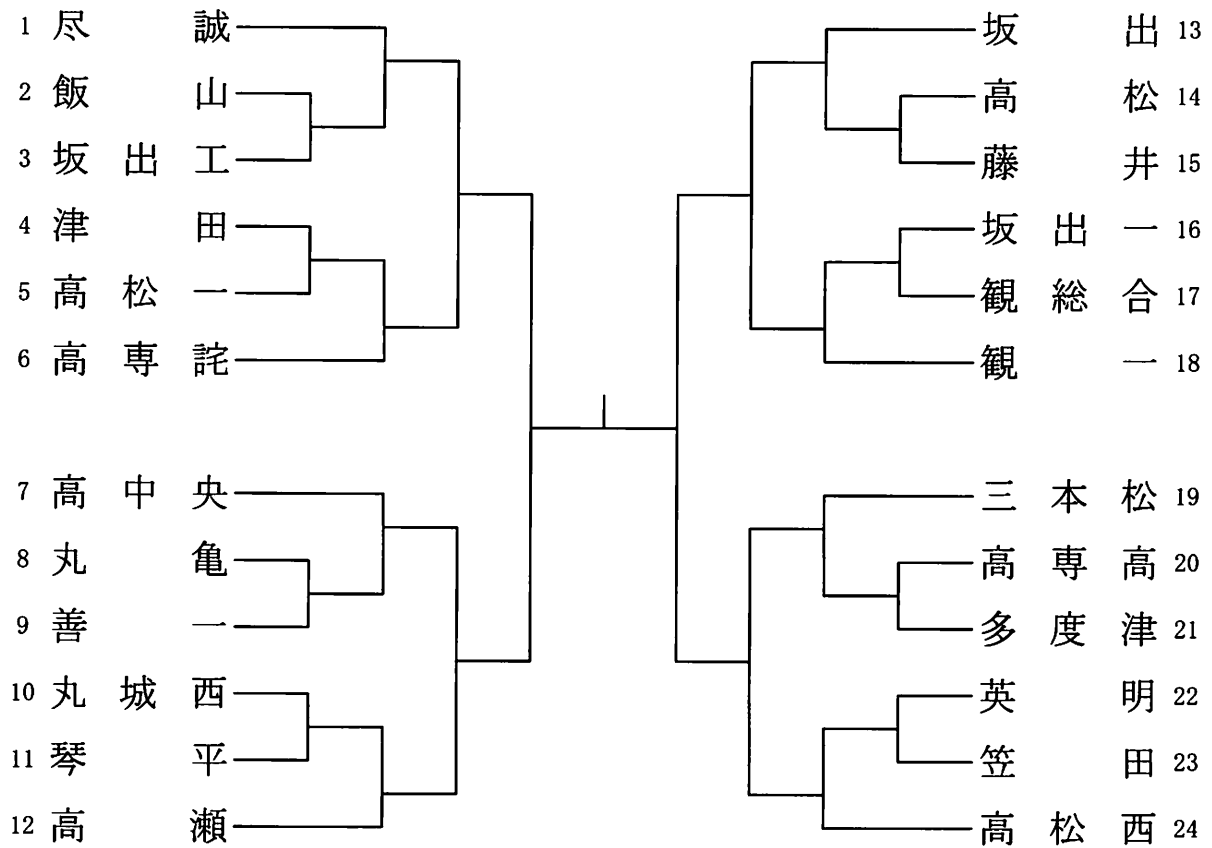

女子団体戦

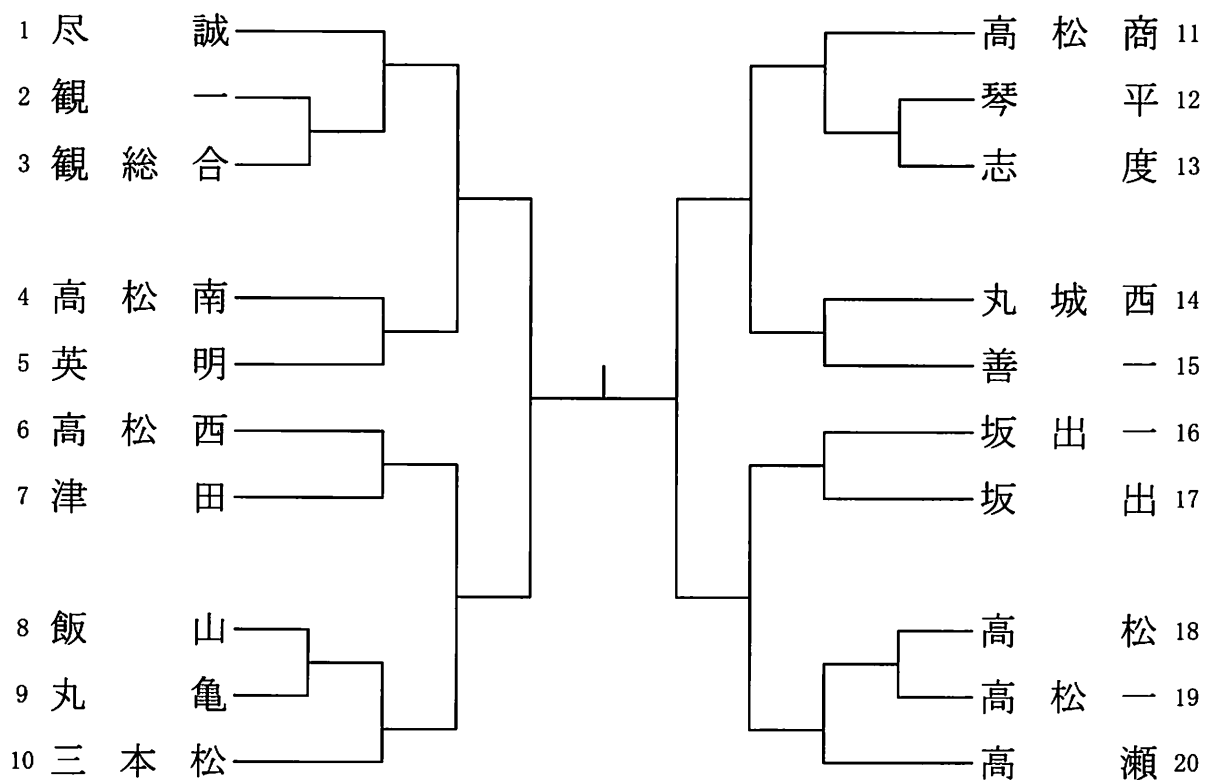

ハンドボール競技

高松市香川総合体育館

TEL 087-879-8000

香川中央高校体育館

TEL 087-886-7151

競技会役員

競技会会長	佐藤 良二
競技会副会長	佐立 明 横山 和司

競技役員

競技委員長	加藤 剛基			
競技副委員長	山地 翔	松井 佑翔		
会場主任	高島 賢	八重安由美		
JHAオフィシャル TD主任	谷口 友一	河合 哲	植松 朋子	
記録主任	後井 隆利	大西 朋子		
TD記録係	沖山 純子	藤目 愛美		
	菊池 和也	福井 一仁	鬼松 悟	浜野 孝二
	田中 重行	安藤 寿	黒坂 堯永	杉山 孝広
	松延 健二	吉本 靖子	今井 広	藤原 万以
	佐伯 泰章			
審判長	田中 潤			
審判員	高木 優明	後藤 聡	高木 裕司	伊藤 良弘
	池浦 慎治	大西健太郎	川内 健矢	秋和 慶子
	松本 勇樹	吉寺 徹彦	木村 聡志	川地 太原
	二川あさひ	宮治 孝夫	西川 由朗	
総務	林 秀樹	濱野 千秋		
救護係	石川 愛	近藤千枝加	福谷早紀美	山上 泉

競技日程

6月 1日	1・2回戦	9:30~
6月 2日	準決勝	9:30~
6月 3日	3位決定戦	9:30~
	決勝戦	11:50~
	閉会式	14:30~ (優勝~第3位)

令和元年度香川県高等学校総合体育大会 ハンドボール競技組み合わせ

【男子の部】

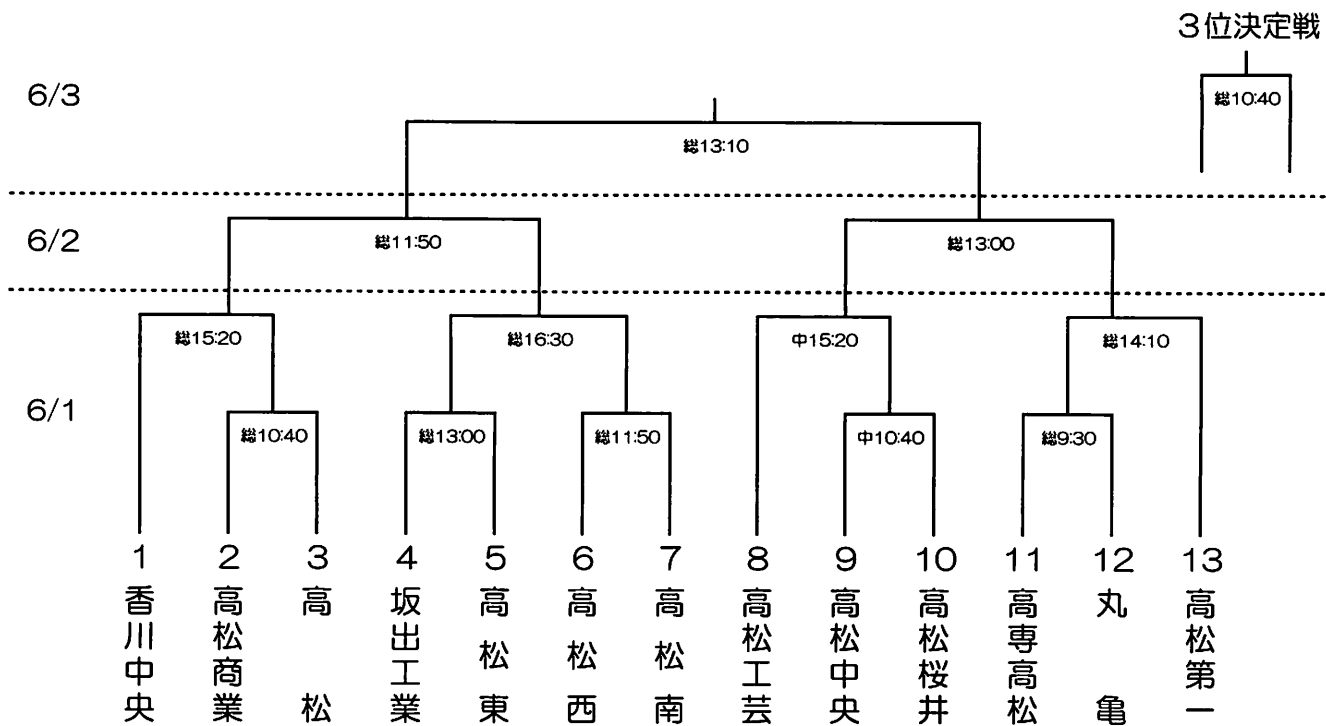

【女子の部】

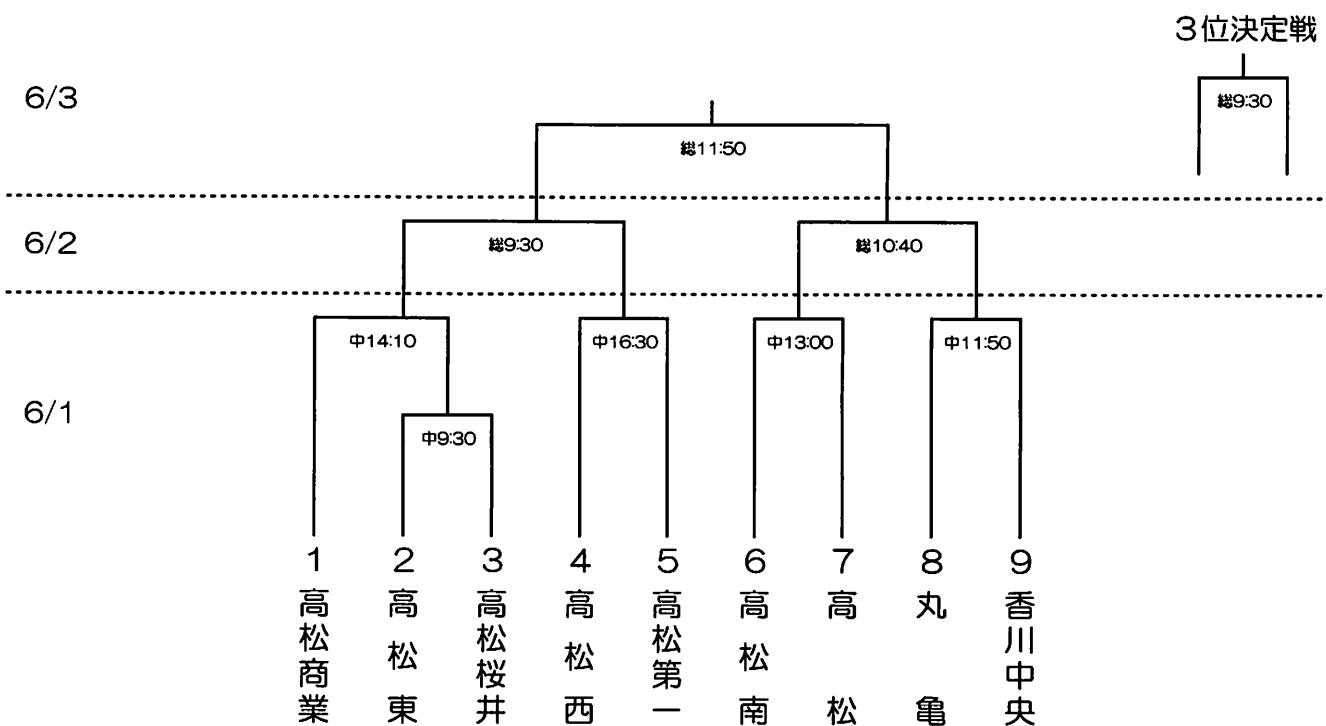

※総…高松市香川総合体育館 中…香川中央高等学校体育館

サッカー競技

競技会会長 大浦 恭敬
 競技会副会長 橋本 和之

県営サッカー場
 087-881-0354
 東部運動公園（人工）
 087-843-9466
 りんくうスポーツ公園
 087-879-8000
 四国学院大学サッカー場
 0877-62-2111

競技役員

競技委員長 佐々木浩児

会場・記録係 小林 秀彰 土岐 勇人 毛利 孝一 山本 真也 石原 健史

審判 大島 草 中筋 健太 藪 徳人 岡崎 泰英 山根 康彦
 岡田 勝 近藤 秀朗 門田 幸二 宮田 賢治 山地 修司
 荒岡 成志 陶山 輝佳 関 栄二 勝岡 茂隆 西山 貴生
 川原寅之亮 今田 隆志 田代 正人 三崎 輝久 堀尾 高德
 井川 靖夫 木村 晋也 四茂野志音 北地 一弘 福家 真一
 松岡 慧 梶原 伸治 松岡 晶 出来 正晃 馬場 英彰
 大須賀幸樹 村山 翔平 矢田 翔太 新延 司 田井 靖久
 川口 大貴 福田 直樹 杖池 知史 大野 拓生 黒田慎一郎
 橋本 実 綾 英則 亀野 克城 高木 翔太 濱崎 夏規
 近藤 孝彦 中川 弘一 加地健太郎 中尾 文隆 岡内 博信
 吉田 卓司 森 陽介 明比 隼希 石川 大記 大平 昌司
 安富 裕二 大浦 翔 山下 達也 安井 貴昭 奥村 悠太
 高橋 竜平 石原 徹也 安岐 道明 今井 雅丈 渡邊 涼花

救護係 松本 鈴葉 森 里子 黒田 友香 黒田実由記 近藤千枝加
 藤澤 伸子 梅下百合子 吉田美南子 桑島 祥子 山路 美保

日程 男子

5/25 (土) 開始式 10:30～
 1・2回戦 県営サッカー場、東部運動公園、
 りんくうスポーツ公園
 5/26 (日) 2回戦 県営サッカー場、東部運動公園、
 りんくうスポーツ公園、四国学院大学サッカー場
 6/1 (土) 3回戦 県営サッカー場、東部運動公園、
 りんくうスポーツ公園
 6/2 (日) 準々決勝戦 県営サッカー場
 6/3 (月) 準決勝戦 県営サッカー場
 6/8 (土) 決勝戦 県営サッカー場

日程 女子

6/2 (日) 開始式 13:30～
 決勝戦 県営サッカー場

サッカー競技

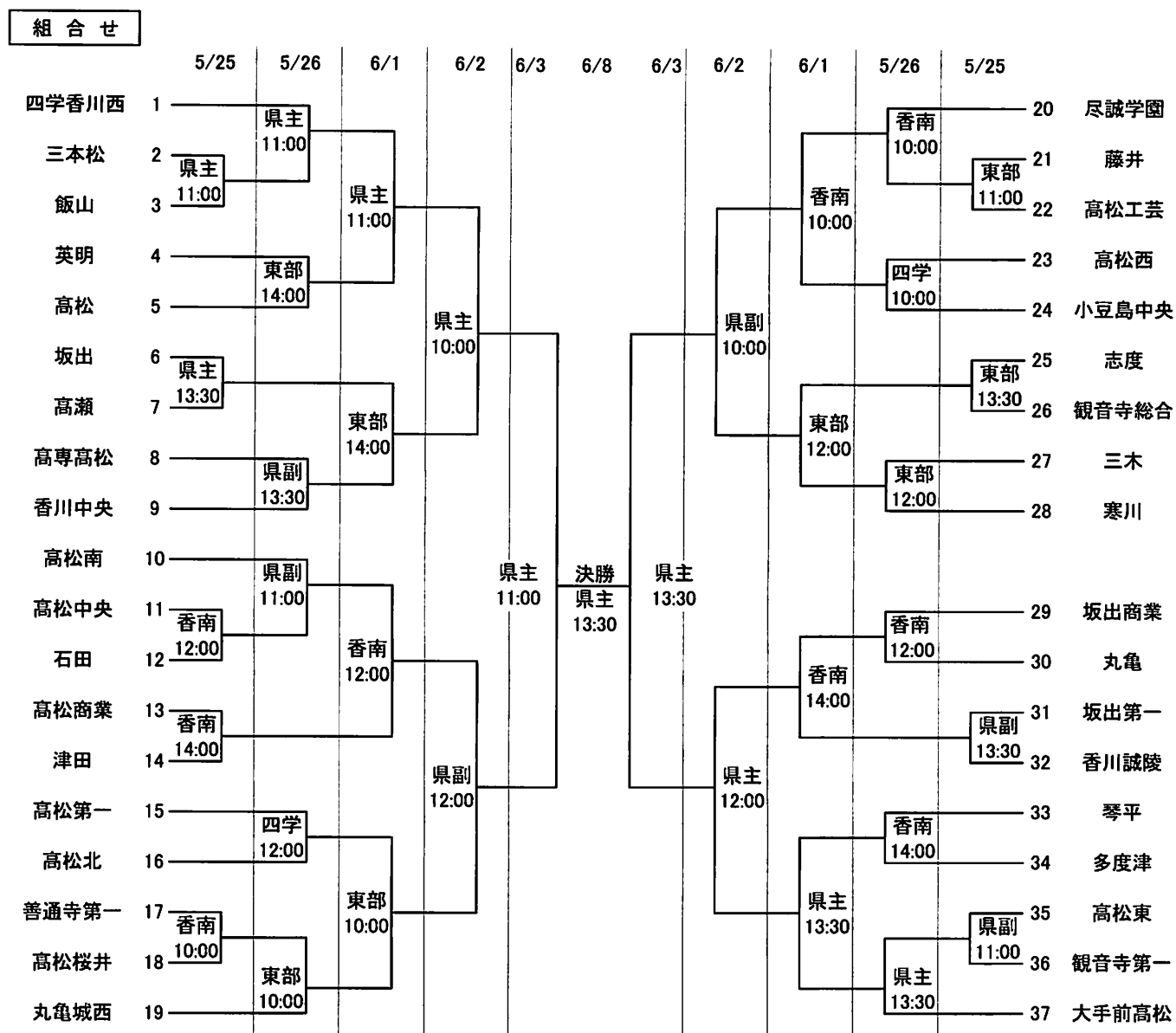

サッカー競技(女子)

組合せ

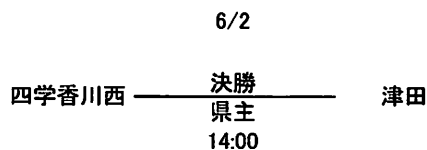

バドミントン競技

坂出市立体育館

TEL (0877) 45-6670

競技会役員

競技会会長 池田 正樹
 競技会副会長 岡野 佳浩

競技役員

競技委員長 飯野 馨
 審判部長 二宮 和敬
 審判副部長 山本 敏雄 石川 雅基
 競技部長 藤原 由紀
 競技副部長 土居 純子 小比賀昭仁
 総務部長 林 一男
 総務副部長 宮西 秀行 河合 雄太 藤原 由紀
 井川 聡恵 田中三奈子 柴野亜季子
 会場主任 芝軒 次郎 (男子) 久保 真由 (女子)
 進行主任 井奥 亮太 (男子) 三枝 幸奈 (女子)
 記録主任 鎮田 頼宣 (男子) 増山 奈菜 (女子)
 審判員 森安智佳子 田中 恵美 堀尾真裕美 大社 健治
 十河 昌二 仲野 克己 鍋井 素子 泉川 博光
 (記録員) 森岡 京子 山岡 涼子 溝渕 祐貴 荒川 智行
 平井 彰 富田 真吾 杉原 睦美 岡田 由明
 筒井 美貴 大西麻衣子 川西 秀俊 鍋井 素子
 幡 則和 西川 聡子 小林 賢治 松岡 秀樹
 東川 啓太 中澤 幸子 山崎 基弘 牧山 雄彦
 岡村 雅文 三野 菜摘 大西かの子 滝 彰
 山口 直起 糸川 健二 上野 恵子 穂積さとみ
 若林 功 高畠佐依子 香西 ルミ 松本 耕治
 高池 優希 塩見恵美子 上原 弘幹 村主 俊司
 吉田 兼司 香川 萌 川下 泰世 福田 七菜
 宮武 隆志 山中 秀和 虫本 満紀 下司 清史
 田原 実加 矢野 由香 尾方 良美 飯野 尚子
 大矢 啓正 吉永 慎一
 救護 高島明日香 山路 美保 木下 正子

日程

- (1) 開始式 6月 1日 (土) 8時30分
 (2) 競技 6月 1日 (土) 8時45分～17時00分
 男女共に学校対抗戦
 6月 2日 (日) 8時30分～17時00分
 男女共に個人戦 (ダブルスとシングルスの一部)
 6月 3日 (月) 8時30分～17時00分
 男女共に個人戦 (シングルス)

※ 個人戦の組み合わせは、別紙プログラムによる。

バドミントン 競技

男子学校対抗の部 (27校)

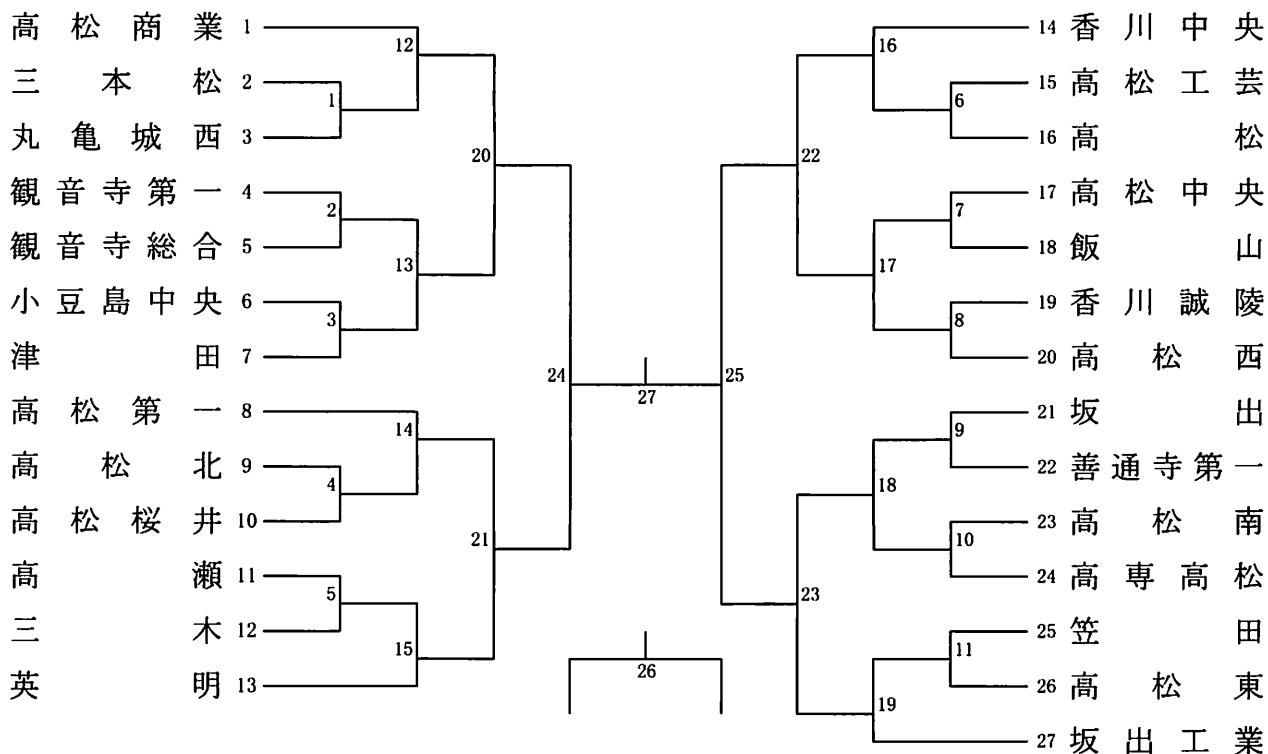

女子学校対抗の部 (24校)

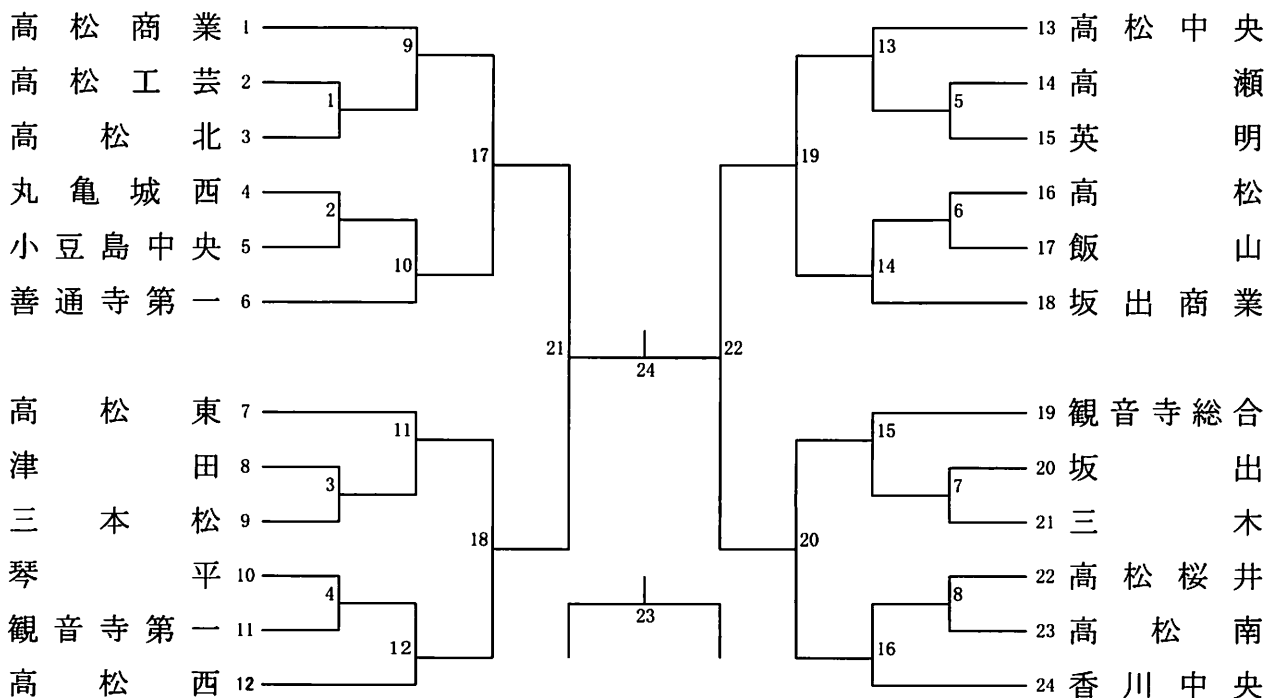

ソフトボール競技

丸亀市土器川公園ソフトボール場

競技会役員

競技会会長 三谷 浩之
競技会副会長 琢磨 雅人

競技役員

競技委員長 佐藤 秀哉
総務委員長 谷田 圭司
審判委員長 川田 利明
会場主任 林 正章
球場主任 柿本 宗晴 阿野 忠彦
記録長 山地 直美
記録員 蓮池千代子
進行 富士川 仁 丸岡 弘季
記録 山下 修 石川 剛
審判員 新居 勝美 鎌田 昌弘 松本 侑三 岩瀬 朝子 佃 芳彦 森井 義文
半田 和志 石浜 好一 横山 忠慶 秋山 清次 谷藤 英昭 川西 伴晴
東山 勝 多田有美子 合田 博好 豊嶋 好志 片山 司郎 石川 順一
糸瀬 博教 田淵 達夫
救護 木下 正子 吉田美南子

日程

開会式 6月1日(土) 8時50分 丸亀市土器川公園ソフトボール場

競技開始時刻 男子 6月1日(土) 試合会場
準決勝 9:30 球場 8
決勝 12:00 球場 8

女子 6月1日(土) 試合会場 6月2日(日) 試合会場
1回戦 9:30 球場4・5 3位決定戦 9:30 球場5
準決勝 12:00 球場4・5 決勝戦 11:00 球場5

第59回香川県高校総合体育大会ソフトボール競技大会組合せ表

〔男子〕

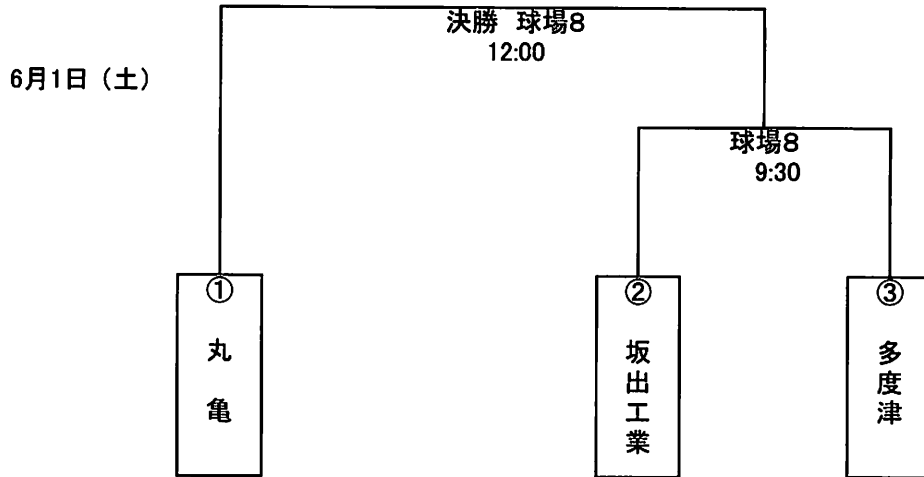

〔女子〕

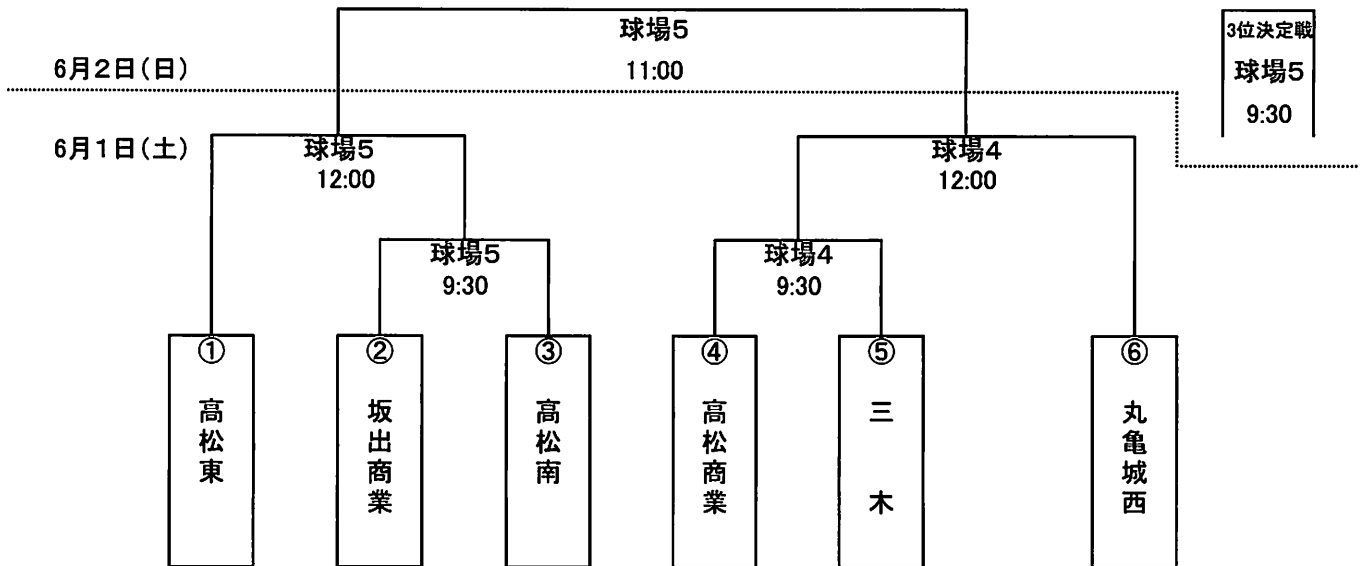

開始式は8:50分より球場5で丸亀・高松東・丸亀城西以外の全チーム参加をお願いします。

* (フェンスの設置は7:45より丸亀・高松東・丸亀城西以外の全チームをお願いします。フェンスの距離は男子70、女子65です。)

- ◎女子の②番のチームの主将は、開始式での選手宣誓をお願い致します。
- ◎使用球 内外ゴム公認3号球
- ◎試合球場 丸亀土器川運動公園ソフトボール場
- ◎競技運営上、試合球場、開始時刻の変更及びフィールドイングを省くことがある。
- ◎勝利チームは試合終了後、グラウンド整備をすること。
- ◎ベンチの使用は、番号順で1塁側・3塁側をお願いします。
- ◎ジュース缶、ビン、ペットボトル、及び弁当ガラは必ず持ち帰って下さい。

何かご不明な点がございましたら、ご連絡ください。

ラグビーフットボール競技

香川県営第2サッカーラグビー場
087-882-0948

競技会役員

競技会会長 谷岡敏大

競技役員

競技委員長	山本勝行				
総務委員長	和田祥司				
総務	宮西一樹	渡辺宣夫			
審判員	福家寛幸	山地計秀	土井剛史	山田友幸	
	中嶋拓哉	牧本剛典	上村勇介	阪本浩助	
会場主任	高木智	増田剛司			
記録	濱口広利	宮田貴司			
医務員	香山浩司	篠原光道			
救護	藤澤伸子	湖崎敬子			

日程

期日・会場 2019年 6月 1日(土)・3日(月) 香川県営第2サッカーラグビー場
 開始式 6月 1日(土)
 香川県営第2サッカーラグビー場 13:00
 閉会式 6月 3日(月)
 香川県営第2サッカーラグビー場 13:30

組合せ

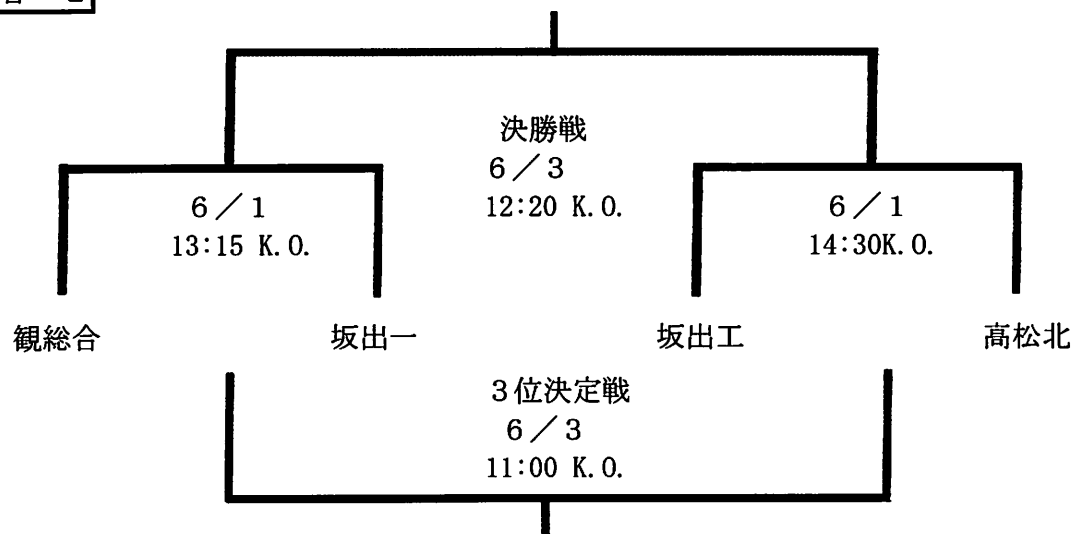

相撲競技

香川県営相撲場

TEL 087-881-0354

競技会役員

競技会会長 平畑 博人

競技役員

競技委員長 眞鍋正義

競技副委員長 松井秀和
田中裕十
上原彰文

総務委員長 堀井隆夫

審判長 黒田良治

副審判長 吉田健太郎

主審 大石現貴 野村盛二

副審 川上詠三 堀家雄介 山畑太 五藤博之
梅林勇介 宮内智哉 若宮章宏

進行係 宇佐美幸大 河合真一 馬場俊輔

記録係 立山徹

土俵係 片長佑斗

救護係 大林ふみ

日程

6月2日(日) 10時より開会式 引き続き競技開始
13時競技終了予定

組み合わせ

団体決勝リーグ

高松南 — 農経高

個人

予選リーグ

決勝リーグ

体重別トーナメント

柔道競技

県立武道館

TEL 087-821-5125

競技会役員

競技会会長 梶 正司

競技役員

競技委員長 牛田 昌宏

競技副委員長 高橋 一栄

総務委員長 濱崎 圭司

審判長 中山 尚昭

審判員 池本幸次郎 伊勢 孝幸 出田 龍太郎 井上 晃一 井上 喜雅
香川 正志 形部 安彦 鎌田 博和 亀代 祐司 久米 達也
児島 浩二 小前 宏彰 河野 一樹 坂西 亮滋 坂野 裕樹
佐野 浩太 鹿谷 武史 柴田 裕士 島本 求 関 竜輝
十川 康平 高平 正幸 滝 一馬 滝 大輔 田中 孝司
中橋 政彦 西尾 均 長野 秀紀 馬場 竜也 藤原 一人
細川 泰史 前田 清和 松本 真一郎 六車 武倫 森 康弘

総務委員 浅草 義之 池本 健志郎 大高 直士 川口 善史 堀内 直樹
記録係 川南 ちひろ 堺 茂美 佐柳 清子 塩入 誠士 高田 英立香
会場係 高木 俊介 中野 智史 長谷井 清人 細川 真司 渡邊 翔
救護係 十亀 真由美 玉木 加寿美
救護接骨師 鎌倉 和広

日程

5月31日(金) 個人試合計量 16:45~17:00
6月 1日(土) 個人試合計量 8:30~ 9:30
開始式 9:30~ 9:50
団体試合 10:00~13:00
個人試合 13:30~15:00

6月 2日(日) 個人試合 9:30~15:00
閉会式

第59回香川県高等学校総合体育大会(柔道競技)元・6・1 於:県立武道館

(男子の部)

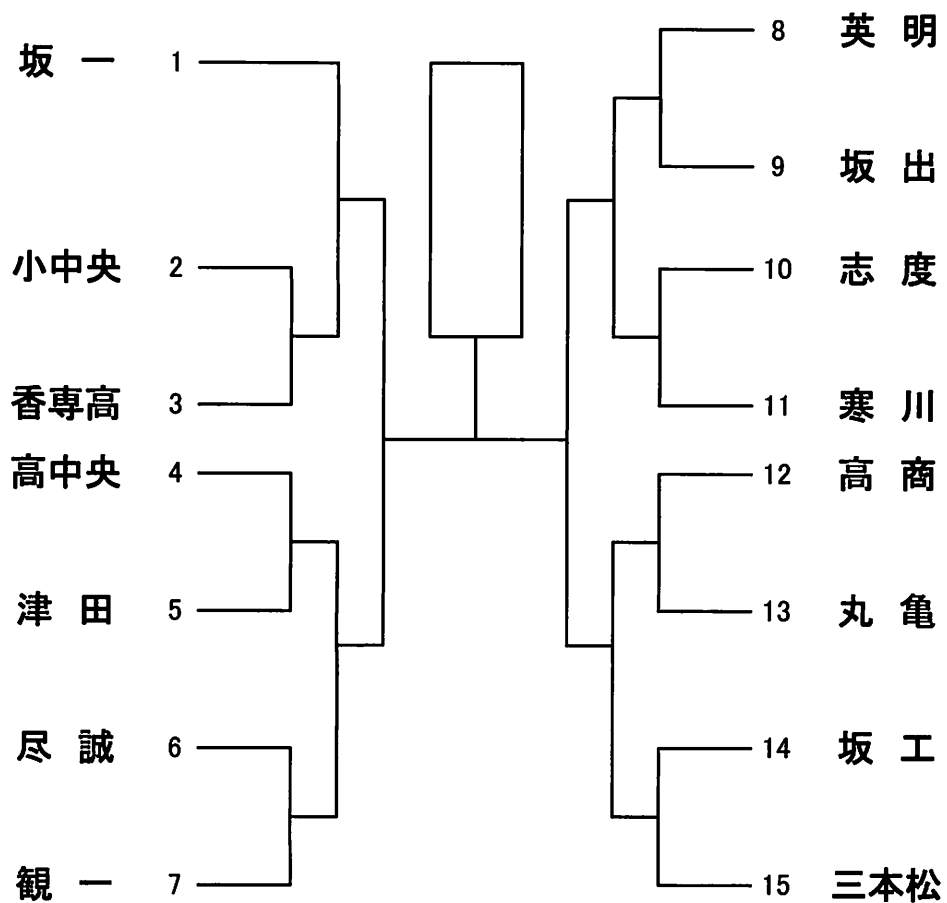

(女子の部)

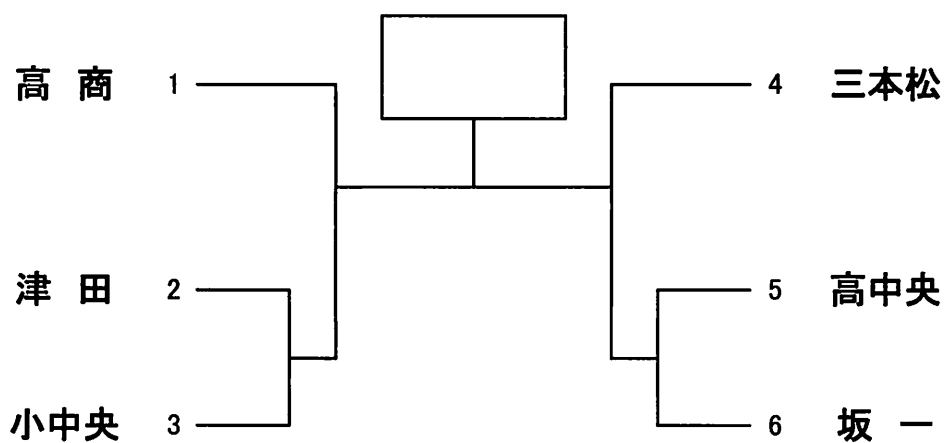

剣道競技

飯山総合運動公園体育館
TEL0877-98-6800

競技会役員

競技会会長 香西新五
 競技会副会長 村上盛彦

競技役員

技審委員長 立小竹 岩川 洋 輝
 副審判 小竹 川 聖 二
 副総進行主 堀久 下原 真 司
 審判主 氏宮 保 一 泰 博
 試合部記録主 森尾谷 香木 竹 小 野 神 村 口 本 小 聡 太 一
 試合場記録主 尾谷 香木 竹 小 野 神 村 口 本 小 聡 太 一
 試合場記録主 尾谷 香木 竹 小 野 神 村 口 本 小 聡 太 一
 (順不同)

村 上 誠 吉 田 香 代 坂 本 育 未
 (第二試合場) (第三試合場) (第四試合場)
 池村井佐千 藤葉訪部山島上田田崎川塚原 土福三遠松松小大岡山中矢雉山清葛 三居原浦藤本下林林西崎村野鳥下水西 也毅貴大菜幸洋太史暁吏士人涉英祐 楠鳥 小石小先松島今藤小安亀井松 川見居 川川馬本本西本川西岡内本 合浩弘 真和 和千一達和 政香琢 三毅 勝大也徹明春征哉真凌哉里司

救護 尾藤方美

日程

受付・竹刀検量	6月1日(土) 6月2日(日)	7時40分～9時00分 7時40分～9時20分	
開始式	6月1日(土) (第1日/団体戦)	9時00分～	於 飯山総合運動公園体育館
開試	6月1日(土)	9時20分～	女子団体1回戦～準々決勝 (第1～第4試合場使用) 男子団体1回戦～準々決勝 (第1～第4試合場使用)
		14時00分～	女子・男子団体準決勝 (第1・第2試合場使用)
		15時00分～	女子・男子団体決勝 (特設試合場使用)
	(第2日/個人戦) 6月2日(日)	9時20分～	男子個人決勝まで (第1・第3試合場使用)
		9時20分～	女子個人決勝まで (第2・第4試合場使用)
閉会式	6月2日(日)	16時00分～	於 飯山総合運動公園体育館

第59回 香川県高等学校総合体育大会 剣道競技

(大会記録)

令和元年6月1日

丸亀市飯山総合運動公園体育館

(女子団体の部)

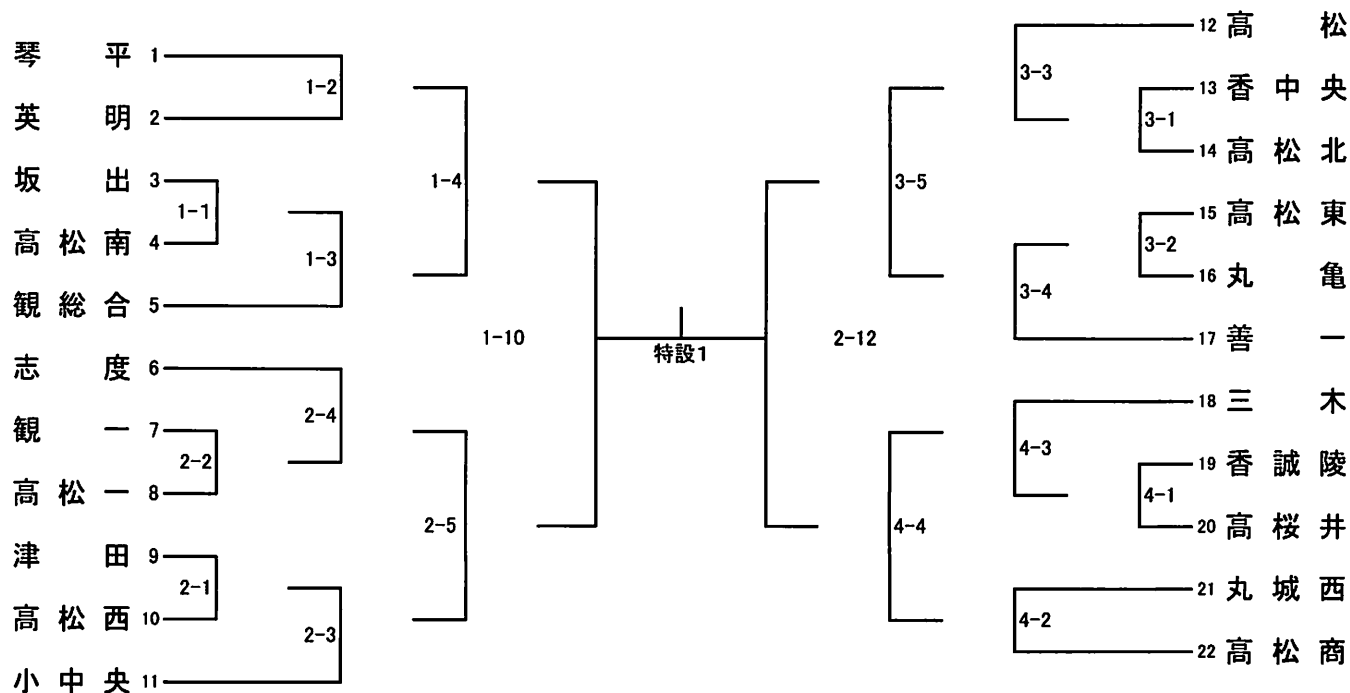

(男子団体の部)

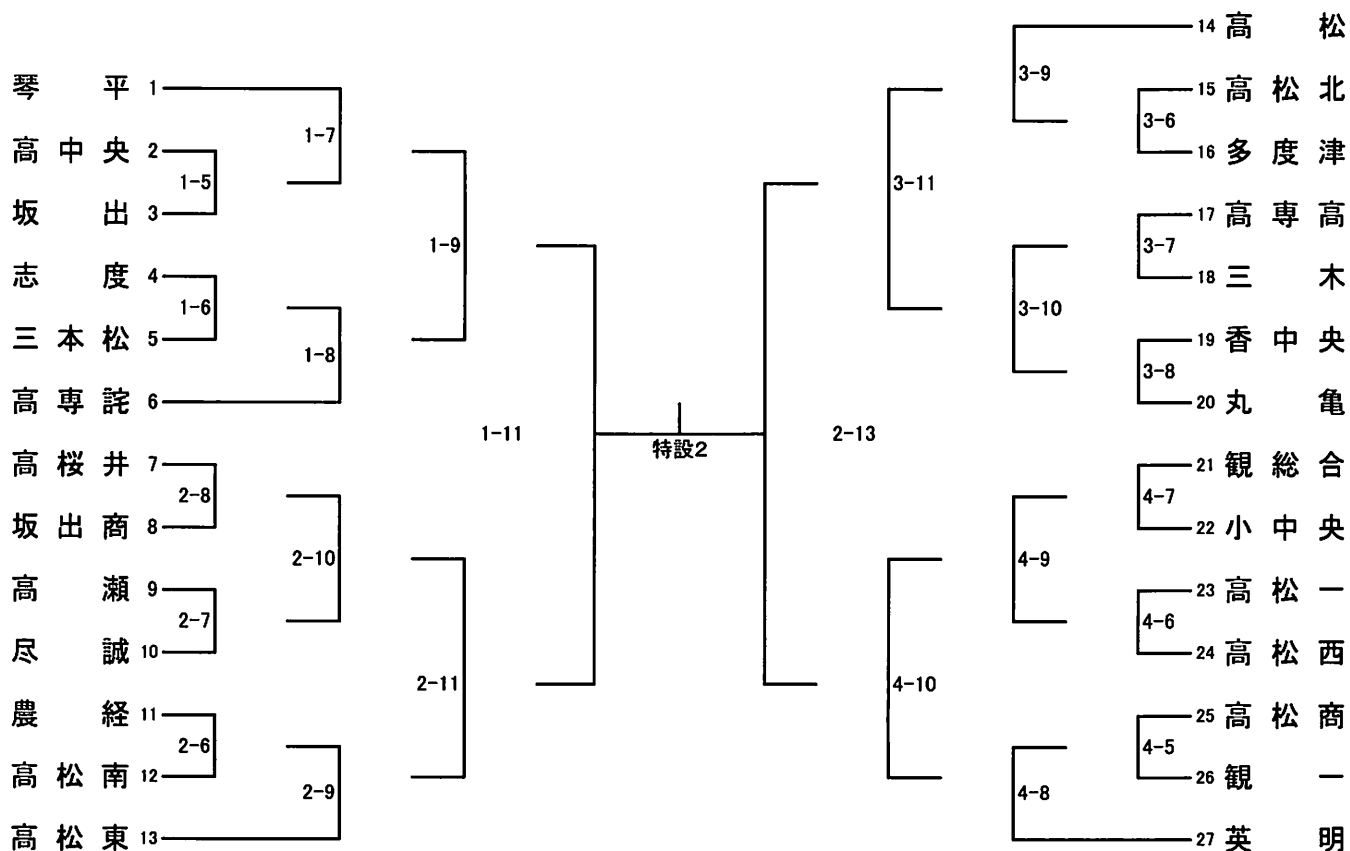

弓 道 競 技

琴 平 高 校
0877-73-2261

競 技 会 役 員

競 技 会 会 長 松 木 聡 司
競 技 会 副 会 長 近 藤 正 文 藤 原 裕 樹

競 技 役 員

競 技 委 員 長	小 笠 原 忍							
審 判 員	二 川 敏 夫	高 島 俊 三	津 郷 尚 則	陶 山 雄 二	今 宮 健 三			
弓 具 審 判 員	坂 井 鳥 宅	帰 来 裕 美						
運 行 委 員	辻 高 三							
總 務 委 員	宇 野 皆	蓮 井 京	佐 々 木 卓 也	高 橋 一 彰	曾 根 志 帆			
射 場 委 員	藤 松 下	米 田 和 代	渡 邊 多 江 子	小 野 順 子	谷 口 実 穂			
記 録 委 員	寺 井 田 健	伊 藤 岸 宮 川	川 西 正 芳	北 野 敏 和	時 岡 巧			
P C 担 当 員	大 津 野 伊	二 宮 萬 真	芳 昭 彦 美 広 豪 香	北 野 敏 和	岡 川 隆 德			
放 送 前 委 員	泉 高 末	川 萱 原 尾 本 木 溝 高	真 信 聖 日	北 野 敏 和	宮 地 美 裕			
招 集 委 員	村 上 淵 谷 田 脇 山 本			北 野 敏 和				
會 場 管 理 委 員	馬 水 吉 門 丸 宮			北 野 敏 和				
救 護 委 員				北 野 敏 和				

日 程

6 月 1 日 (土) 9:00 ~ 9:30 監 督 會 議 ・ 役 員 打 合 せ (射 場 内)
 9:30 ~ 10:00 開 會 式
 10:00 ~ 12:00 団 体 予 選 1 回 戦
 12:00 ~ 14:00 " 2 回 戦
 14:00 ~ 14:30 決 勝 ト ナ メ ン ト 抽 選
 14:30 ~ 16:30 団 体 決 勝 ト ナ メ ン ト
 16:30 ~ 16:45 団 体 競 技 表 彰 式
 6 月 2 日 (日) 9:00 ~ 9:30 監 督 會 議 ・ 役 員 打 合 せ (射 場 内)
 9:30 ~ 13:30 個 人 競 技 1 次 予 選
 13:30 ~ 15:30 " 2 次 予 選
 15:30 ~ 16:30 " 決 勝
 16:30 ~ 17:00 順 位 決 定 戦
 17:00 ~ 17:30 個 人 競 技 表 彰 式 ・ 閉 會 式

予 選 立 順

男 子	1 志 度	2 丸 龜 城 西	3 津 田	4 多 度 津	5 高 松 商 業
	6 觀 音 寺 總 合	7 高 松 工 芸	8 高 松 西	9 高 松	10 笠 田
	11 三 本 松	12 高 瀨	13 觀 音 寺 第 一	14 小 豆 島 中 央	15 丸 龜
	16 石 田	17 坂 出	18 高 松 第 一	19 琴 平	20 高 松 東
	21 高 松 南	22 坂 出 商 業 (個 人)	23 飯 山 (個 人)	24 藤 井 (個 人)	
女 子	1 高 松 東	2 高 瀨	3 觀 音 寺 第 一	4 丸 龜 城 西	5 琴 平
	6 高 松 西	7 高 松 工 芸	8 三 本 松	9 高 松 第 一	10 觀 音 寺 總 合
	11 飯 山	12 高 松 南	13 坂 出	14 高 松	15 津 田
	16 笠 田	17 坂 出 商 業	18 石 田	19 小 豆 島 中 央	20 丸 龜
	21 志 度	22 高 松 商 業	23 大 手 前 高 松 (個 人)		

団体競技決勝トーナメント

男子

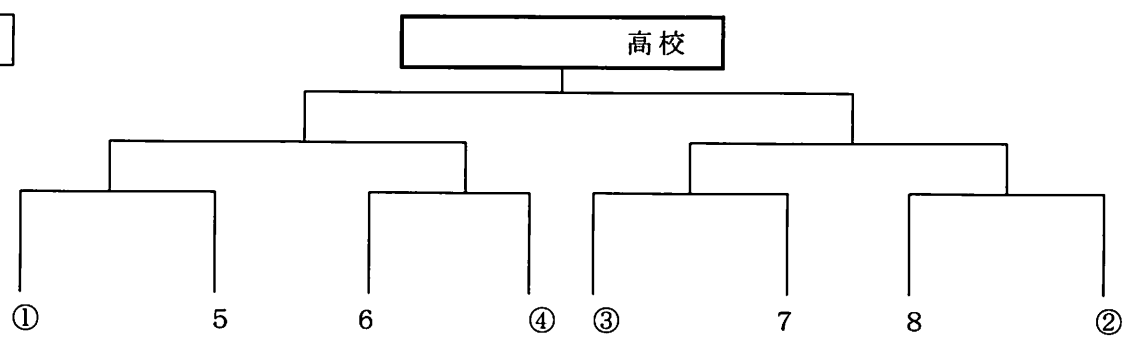

女子

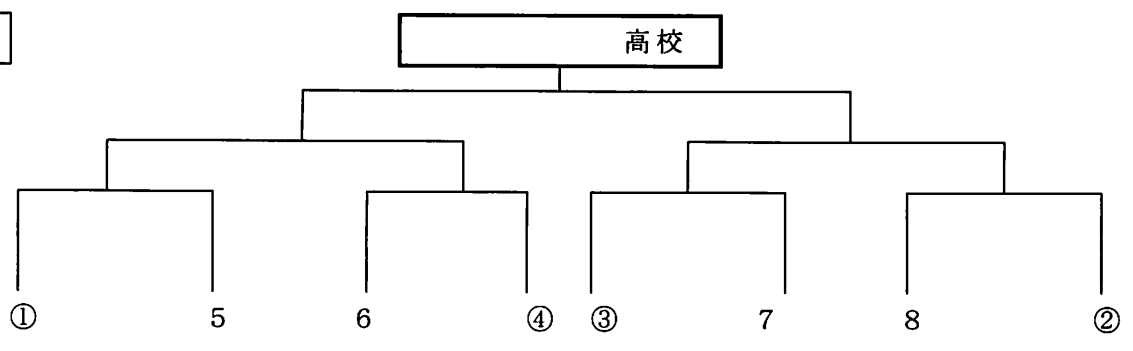

個人競技

別紙プログラムによる。

成績

種類	順位	男子	女子
団体競技	1位	高校	高校
	2位	高校	高校
	3位	高校	高校
		高校	高校
個人競技	1位	(高校)	(高校)
	2位	(高校)	(高校)
	3位	(高校)	(高校)
	4位	(高校)	(高校)
	5位	(高校)	(高校)
	6位	(高校)	(高校)

テニス競技

競技会役員

競技会会長 鶴岡英作
競技会副会長 中西浩三

競技役員

競技委員長	香西信幸			
競技副委員長	桜井謙一郎			
審判委員長	松本貴洋			
審判副委員長	加藤章生	石川優太		
総務委員	馬場昌樹	池田 恵	後藤南瑠	佐藤祐子
会場委員	岡本泰範	安藤優太	小橋三知栄	佐藤大輔
進行記録委員	山ノ井崇弘	西山智也	新田友香	矢嶋和司
審判委員	岡田真輔	宮武孝典	坂部雅則	穴吹康志
	餅 知隆	服部隆志	守池 琢	池田瑞希
	岡 誠人	白川達章	西岡 大	相川一生
	伊藤 隆	中 慎太郎		
救護係	畑中聖子	喜田洋子	池西結衣	十亀真由美
	桑嶋祥子	安藤 茜		

日 程

- (1) 開始式 6月1日(土) 8:40~8:55
- (2) 競技 団体の部 6月1日(土) 9:00~18:00
【男女団体戦決勝まで・男女シングルス1回戦まで】
- 個人の部 6月2日(日) 9:00~18:00
【男女シングルス決勝戦まで・男女ダブルス2回戦まで】
- 6月3日(月) 9:00~18:00
【男女ダブルス決勝戦まで】
- 6月4日(火) 予備日
- ※全日、日没まで延長の可能性あり

会 場

男子：丸亀市総合運動公園 TEL 0877(23)4733

女子：高松市亀水運動センター TEL 087(881)0182

組 合 せ

団体戦は右の通り

個人戦は別紙プログラムによる

第59回 香川県高等学校総合体育大会 テニス競技

令和元年6月1日(土)

会場:(男子)丸亀市総合運動公園テニスコート
(女子)高松市亀水運動センターテニスコート

男子 学校対抗の部 (25校)

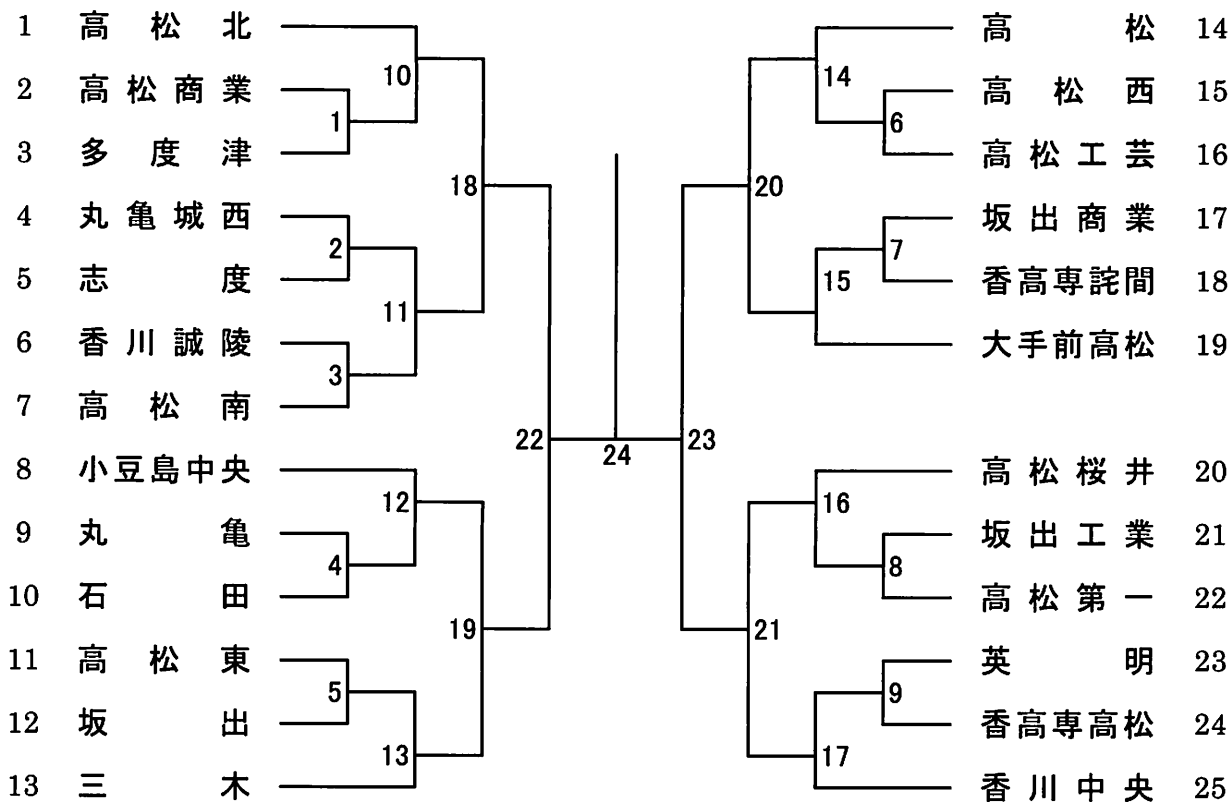

女子 学校対抗の部 (19校)

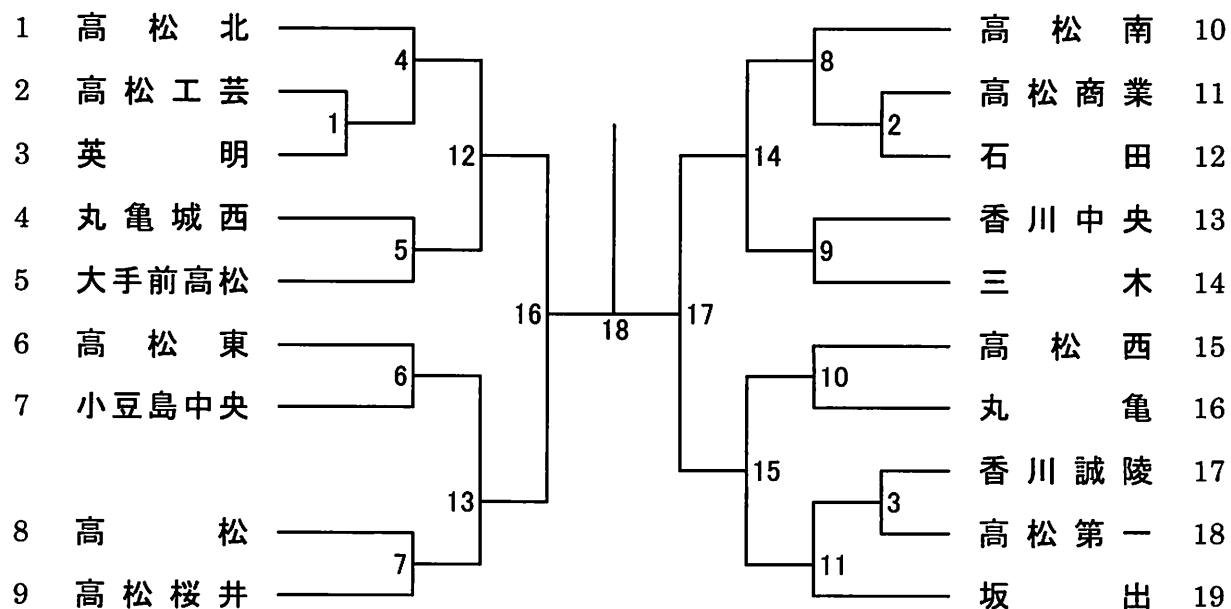

登山競技

競技会役員

競技会会長 鳥取 美穂 (善一)
競技会副会長 真下 拓也 (丸亀)

競技役員

競技委員長 西村 真也 (善一)

◎登山隊

男子隊長 後藤 隆彰 (観総)
男子副隊長 森田 信幸 (観一)
男子班長 三宅 宏明 (善一) 大河 鷹 (観一)
女子隊長 細川 悦代 (善一)
女子副隊長 平井加奈子 (高松)
女子班長 土井 晶子 (琴平)
救護主任 藤川 章子 (観総)
補助員主任 中西 良典 (高松) 白川 直美 (丸亀)
登山隊支援 香川県山岳連盟 (木村 康男 ・ 平野 晋一 ・ 明上 邦彦)

◎総務・支援

総務主任 玉垣光司朗 (坂出)
進行主任 秋山 大地 (多度津) 土井 由喜 (琴平)
会場・設営主任 金代 晶生 (観総)
渉外・会計主任 辻 綾 (丸亀) 土井 晶子 (琴平)
輸送・通信主任 本屋敷重之 (一般) 眞鍋 佳幹 (観一)

◎審査

審査員長 中澤 智哉 (高松)
副審査員長 金崎 哲也 (坂出)
審査員 岡 直樹 (多度津) 増田 裕明 (高松一)
岩瀬香寿子 (観総) 合田 直樹 (観総)
四国気象予報士会 (熊井 義孝 ・ 三木 芳幸 ・ 松谷 律也)

日程

6月1日(土) 13:00 審査委員会 14:00 開会式 14:30 審査開始(幕営)
6月2日(日) 6:30 観音寺総合高校発 = (バス移動) = 香川用水記念公園…中蓮寺峰…
六地藏峠(昼食)…スノーパーク雲辺寺(幕営)
6月3日(月) 6:30 スノーパーク雲辺寺…曼陀峠…金見山…唐谷峠…豊稔池 14:00 閉会式

開閉会式

6月1日(土) 14:00 開会式 観音寺総合高校
6月3日(月) 14:00 閉会式 豊稔池

参加校

男子(9) 高松、高松一、坂出、丸亀、多度津、善通寺一、琴平、観音寺一、観音寺総合
女子(6) 高松、坂出、丸亀、善通寺一、琴平、観音寺一

自転車競技

高松競輪場
TEL (087) 851-5036

競技会役員

競技会会長 藤川 善規
競技会副会長 池田 宏樹

競技役員

総務委員長 堤谷 孝章
競技委員長 高畑 秀規
チーフコミッセル 山口 智哉
コミッセル 堀 芳彰 寺岡 正人 祖父江 陵 藤澤 一郎
武下 勝 紅谷 晃二 栗田 隼人 古川 智貴
山地 大介 西山 仁 島田 章 近藤 幸代
三笠 弘隆 富山 芳宏 西井 庸思 紅谷 修
竹井 靖 三木 洋 長池 亮 安藤 竜二
松永 舞美
救護員 柳谷 貴子 高木 幸代 笠井 千尋

競技日程

6月 1日(土) 受付 9:00~ 9:30
監督会議 9:30~10:00
開会式 10:00~10:30
競技 10:30~17:00
6月 2日(日) 監督会議 9:30~10:00
競技 10:00~16:00
閉会式 16:00~16:30
監督会議 16:00~17:00

競技会場

高松市福岡町一丁目4番46号 TEL 087-851-5036

競技種目

1kmタイムトライアル、3kmインディビジュアルパシュート、スプリント、ケイリン
ポイントレース、4km速度競走、スクラッチ、チームスプリント、4kmチームパシュート
女子500mタイムトライアル、女子2kmインディビジュアルパシュート、女子チームスプリント

参加校

石田高校、高松工芸高校、農業経営高校、笠田高校、香川中央高校

ヨット競技

高松市立ヨット競技場
TEL (087)822-1668

競技会役員

競技会 会長 細川 典宏
副会長 渡邊浩一郎 齊藤 修

競技役員

競技(レース)委員 齊藤 修
委員 佐伯 太朗 樋上 聡史 秦 知浩 佐々木崇徳
審判 諏訪 毅 多田 幸男 九富潤一郎
発着 秦 知浩 佐伯 健太 南 貴幸 佐々木崇徳
水路 吉田 和晃 山田 佳明 木村 駿吾 大西 智仁
部 樋上 聡史 佐伯 太朗 樋口 篤 堀田 典明
藤本 博文 岡根 裕一 川筋 桃果
計測 秦 知浩 佐伯 太朗 樋上 聡史
総務 小松 芳智 寒川 修
救護 三谷 容子 (土) 藤村香奈枝 (日)

成績

男子 学校対抗 1 位 高校 総得点 点 2 位 高校 総得点 点

男子420級

学校名(チーム)	第1回戦 順位	第1回戦 得点	第2回戦 順位	第2回戦 得点	第3回戦 順位	第3回戦 得点	第4回戦 順位	第4回戦 得点	第5回戦 順位	第5回戦 得点	第6回戦 順位	第6回戦 得点	総得点	順位	順位に対する 得点
高松高校 A															
高松商業高校 A															
B															
高松工芸高校	A														
	B														
	C														
高松第一高校	A														
	B														

男子FJ級

学校名(チーム)	第1回戦 順位	第1回戦 得点	第2回戦 順位	第2回戦 得点	第3回戦 順位	第3回戦 得点	第4回戦 順位	第4回戦 得点	第5回戦 順位	第5回戦 得点	第6回戦 順位	第6回戦 得点	総得点	順位
高松高校	A													
	B													
	C													
高松商業高校	A													
高松工芸高校	A													
	B													
高松第一高校	A													
	B													

男子シングルハンダー級(個人戦)

学校名・選手	第1回戦 順位	第1回戦 得点	第2回戦 順位	第2回戦 得点	第3回戦 順位	第3回戦 得点	第4回戦 順位	第4回戦 得点	第5回戦 順位	第5回戦 得点	第6回戦 順位	第6回戦 得点	総得点	順位	順位に対する 得点
高松高校 幸坂															
高松商業高校 森															
高松第一高校 谷															
高松工芸高校 竹本															

女子 学校対抗 1 位 高校 総得点 点 2 位 高校 総得点 点

女子420級

学校名(チーム)	第1回戦 順位	第1回戦 得点	第2回戦 順位	第2回戦 得点	第3回戦 順位	第3回戦 得点	第4回戦 順位	第4回戦 得点	第5回戦 順位	第5回戦 得点	第6回戦 順位	第6回戦 得点	総得点	順位	順位に対する 得点
高松高校	A														
	B														
	C														
高松商業高校	A														
	B														
	C														
高松第一高校	A														

女子FJ級

学校名(チーム)	第1回戦 順位	第1回戦 得点	第2回戦 順位	第2回戦 得点	第3回戦 順位	第3回戦 得点	第4回戦 順位	第4回戦 得点	第5回戦 順位	第5回戦 得点	第6回戦 順位	第6回戦 得点	総得点	順位
高松高校 A														

女子シングルハンダー級(個人戦)

学校名・選手	第1回戦 順位	第1回戦 得点	第2回戦 順位	第2回戦 得点	第3回戦 順位	第3回戦 得点	第4回戦 順位	第4回戦 得点	第5回戦 順位	第5回戦 得点	第6回戦 順位	第6回戦 得点	総得点	順位	順位に対する 得点
高松高校 阿部															
高松高校 勝田															
高松商業高校 矢嶋															
高松商業高校 木村															

フェンシング競技

高松市牟礼総合体育館

Tel.087-845-7060

競技会役員

競技会会長 吉田 重隆

競技会副会長 十川 佳史

競技役員

競技委員長 前田 雄亮

技術委員長 渡邊 秀才

技術委員 石田 義統 櫛橋 朋彦 星川 祐次

審判長 石橋 武

審判員 木内 優太 藤長 和也 川淵 哲也 池田 礼奈

板嶋 隼奨 三原 大典 松本 拓也

ピスト主任 國金 直剛

設営主任 高木 大輔

用具検査官 安藤 暢英

救護係 石川 美保子

会場

高松市牟礼総合体育館

日程

6月1日(土) 11:20~11:30 開始式

11:30~17:00 学校対抗・個人対抗

6月2日(日) 9:00~17:00 個人対抗

組合せ

学校対抗 男子

		1	2	3
1	三本松			
2	高松北			
3	高松			

女子

		1	2	3
1	高松北			
2	三本松			
3	高松			

個人対抗 5月28日(火)の抽選会で決定したものにより行う。

な ぎ な た 競 技

琴平高校
Tel 0877-73-2261

競技会役員

競技会会長
競技会副会長

志賀 紀之
田山 千恵子

競技役員

競技委員長
審判長
総務主任
一部記録
本部記録
本記時録
掲選審判員

大穴高亀黒大杉太岩崎長白川杉下大岡	東田木井川谷山田恵野井川下岡	美清慶繁知系昭利明紀未淳光	智美子義子穂夫香美子樹	岡田宏美 中 緑 松村多恵子 十川美保 中川晴鈴 大池真奈 山本由加 吉原有美 杉山依子 矢野真清 大山 華	仲上 真由	秋山 咲 山本 真 鈴木香 奈 山下 祐 大西 康 山原 洋 三田 麻 大岡 響 石 島 大	宮武 佑 秦 今 神 井 井 奈 石 石 月 優 香
-------------------	----------------	---------------	-------------	--	-------	--	--

救 護

木下 正子

会 場

琴平高校体育館

日 程

6月2日(日)

監督会議	8:30~	8:45
開始式	8:45~	9:00
競 技	9:10~	16:00
(1) 演技		
(2) 団体戦		
(3) 個人戦		
閉 会 式	16:00~	

組 合 せ

団体(リーグ戦)

	1 琴平	2 農経	3 丸亀	4 香川中央	5 香川誠陵	勝者数	勝本数	順 位
1 琴平	/							
2 農経		/						
3 丸亀			/					
4 香川中央				/				
5 香川誠陵					/			
負 数								

1コート	① 1-4	② 5-3	③ 4-2	④ 3-1	⑤ 2-5
2コート	① 2-3	② 1-2	③ 5-1	④ 4-5	⑤ 3-4

空 手 道 競 技

令和元. 6. 2
高松中央高等学校
TEL (087) 831-1291

競技会役員

競技会会長 香川 泰造
競技会副会長 小西 治良 (県連盟) 原 泰富 (県連盟)
北林 秀章 (県連盟)

競技役員

競技委員長 小西 裕樹
総務委員 吉田 圭吾 崎山 幸一
召集進行委員 前川 英介 榎 英幸 糸 昌憲
記録委員 牧野マリア 佐々木里織
救護委員 空河内 由華
大会ドクター 蔵本 守雄
審判委員長 横田 稔 (県連盟)
審判委員 氏家 正純 井上 博司 伊達 浩二 今井 孝一
藤川 浩二 安藤 啓二 佐藤 安良 根ヶ山尚基
久保 孝博 山地 恵美 滝 洋二 宮本 幸昌
門井 吾子 大森 高仁 福家 孝一 高橋 祐司

日 程

6月2日 (日) 9時30分 引率者、審判員会議
開会式開始
10時～ 競技開始
1 男女個人形競技
2 男女個人組手競技
3 男女団体組手競技

会 場

高松中央高等学校 新体育館 2階 武道場

組 合 せ

男子団体組手

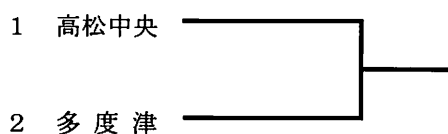

女子団体組手



団体戦は、試合前にオーダー表を提出すること。延長戦はしない。5人の勝数の多い方を「勝ち」とする。勝者同数の場合は5人の合計ポイント数によって決定する。これも同数の場合は、代表者戦によって決定する。

少林寺拳法競技

坂出第一高等学校
TEL 0877-46-2157

競技会役員

競技会会長 勘原 利幸
競技会副会長 人見 敏史

競技役員

競技委員長 星川 正文
審査委員長 村井 誠
総務委員 大西 博文
審査委員 香川 忠 大林 貢 石川美貴雄
五藤 孝 亀山 正裕
監査委員 香川 親仁 金山 俊弘 松尾 裕太
召集委員 (タイム係・呼出係)
柳萬 紘志 大内 喬介 西山 卓弥
記録委員 南 貴之 本行 圭介 上原 成功
藤本 舞 横関 彩子
救護係 湖崎 敬子

日程

令和元年 6月 1日 (土) 開会式 10:00
閉会式 15:00

参加校

男子(9校) 多度津, 観音寺総合, 香川県藤井, 坂出第一
禅林学園, 高松西, 坂出商業, 坂出工業,
観音寺第一

女子(8校) 多度津, 観音寺総合, 香川県藤井, 坂出第一
禅林学園, 飯山, 笠田, 観音寺第一

ウエイトリフティング競技

多度津高等学校

Tel 0877-33-2131

競技会役員

競技会会長 岩澤 正俊
競技会副会長 川平建三郎

競技役員

競技委員長	花城 正樹			
審判委員長	奈良輝揚仁			
総務	藤田 昌士	高島 正人	大塚 一樹	多田 佳弘
記録	三井 達矢	多木 彩	塩田 啓介	造田 愛永
審判員	川平建三郎	濱岡 徹	伊禮 淳	
	森村 将光	福岡 勝也	玉城 成一	
検量	渡辺 貴大	藤田 美玲		
アテンド	奥村 智希	中田 正志		
招集進行	藤岡 祐次	川田 智裕		
器具	近藤 幸彦	北原 脩士		
	石川 司	峯久 侑也		
放送	武内孝太郎	青木 拓磨		
救護	木村 千恵			

日程

6月 1日 (土)	検量	8:00~ 9:00
	開会式	9:00~ 9:15
	競技	10:00~15:00
	閉会式	競技終了 10分後

会場

香川県立多度津高等学校体育館

レスリング競技

高松北高等学校

087-845-2155

【 競技会役員 】

競技会会長 國木健司
競技会副会長 古澤英宣

【 競技役員 】

競技委員長 野々村孝
総務 横田敏文 上原尚真
山本達夫 鈴木康文
全国高体連審判長 冲山功
審判長 増田莊史
審判員 冲山功 竹下敬 野々村孝
田谷亘 香西順平 西山凌代
進行 山田円博 平田真史
記録 平田真史
得点 山下忍 笹和幸
計量 増田莊史 竹下敬 野々村孝
賞状 佐々木秀幸
ビデオ 伊藤雄介
救護 玉木加寿美

【 日程 】 6月2日(日) 計量 8:00～8:30
開会式 10:30～
競技 11:00～
閉会式 競技終了後～

【 会場 】

高松北高等学校

【 組合せ 】

学校対抗戦

多度津高等学校 — 香川中央高等学校
高松北高等学校 — 香川中央高等学校
高松北高等学校 — 多度津高等学校

※個人対抗戦は別途

アーチェリー競技

競技会役員

競技会会長 多田 幸平
競技会副会長 池内 学

高松市東部運動公園
TEL (087) 843-9446

競技役員

競技委員長 宮武 孝明
D O S 吉良 洋平
総務 宮武 孝明
審判長 柏原 敏宏
副審判長 森 裕之
審判員 本田 廣司 近藤 昭二 大熊 百恵
藤本 修平 廣瀬 基
計時係 今井 誉子 片山 潤 大塚 仁史
記録係 立石 真弓 光田 明子 吉田 美砂
救護係 植村 志保
宮本 董

競技日程

6月2日(日)

受付	9:00～9:30
開会式	9:30～9:40
弓具検査	9:40～9:50
団体戦決勝・個人戦予選(70m 72射)	10:00～13:00
昼食	13:00～13:35
個人戦 準々決勝戦	13:35～14:05
準決勝戦	14:10～14:40
3位決定戦	14:45～15:15
決勝戦	15:20～15:50
閉会式	16:00～16:15

会場

高松市東部運動公園 (高松市高松町1347-1)

競技種目

70mラウンド (団体戦決勝・個人戦予選)
トーナメントラウンド (個人戦決勝)

参加校

高松東高校・高松西高校・香川中央高校・観音寺第一高校

ホッケー競技

坂出市番の州町1番地
三菱ケミカル坂出事業所人工芝グラウンド
0877-46-8888

競技会役員

競技会会長 松田英司
競技会副会長 岡川 等

競技役員

競技委員長	山本 彩		
競技副委員長	片平 久光		
総務	三澤 順二	松永 夕芽	前田 悠登
運営	高原 美帆	山田 芳紀	
記録	寺上 芹菜	橋谷 美於	多田 成美
審判長	植田 桂司		
ジャッジ・審判	植田 桂司	鶴田 慎悟	大谷 育美
	藤沢 信之	森下 幸信	猶野 宏明
	永田 親玲	田原 歳大	葛岡 諒
	白井 風香	横澤 風音	中島 さくら
救護	琢磨 美生		

日程

令和元年6月2日(日曜日) 8:30～ 開会式
8:45～ 競技
17:00～ 閉会式

会場

三菱ケミカル坂出事業所人工芝グラウンド

競技時間

- ① 男子リーグ戦 8:45～10:00 香川中央 - 飯山
- ② 女子リーグ戦 10:05～11:20 飯山 - 香川中央
- ③ 男子リーグ戦 11:25～12:40 香川中央 - 高松東
- ④ 女子リーグ戦 12:45～14:00 飯山 - 高松東
- ⑤ 男子リーグ戦 14:05～15:20 飯山 - 高松東
- ⑥ 女子リーグ戦 15:25～16:40 香川中央 - 高松東

※ 試合結果・天候等の関係で時間に変更する場合があります

組合せ

男子の部

女子の部

	香川中央	飯山	高松東
香川中央		①	③
飯山			⑤
高松東			

	飯山	香川中央	高松東
飯山		②	④
香川中央			⑥
高松東			

カヌー競技

坂出市府中町 1417-5

坂出市府中町 府中湖カヌー競技場

TEL & FAX 0877-46-5191

競技会役員

競技会会長 黒島 俊哉

競技役員

競技会委員長	栗 英彰				
総務	近藤 敏弘				
総務員	鈴木 慶久	迫田 哲	野保 太紀	森黒 聡子	
審判長	高橋 洋史				
決勝審判長	山下 典一				
決勝審判員	鈴木 慶久	西森 優真			
水路審判主任	森黒 良治				
水路審判員	阪口 秀樹	河田 誠	森黒 大		
記録主任	鈴木 慶久				
記録部員	田中 純一	野保 太紀	高橋 佑弥	明石 寛幸	
会場主任	沖 幸征				
式典・表彰員	高木 梨恵	西森 優真	川崎 和代	森黒 聡子	
通告員	高木 梨恵				
医事員	森近 恵子				
発艇員	高橋 洋史	大井 健司	池田 翔		
配艇・検艇員	安河内麻子				
救助員	貝原 邦明	迫田 哲			

開会式	令和 元年 6月 1日 (土)	10:00~
競技	6月 1日 (土)	11:00~
閉会式・表彰式	6月 2日 (日)	14:00~ (予定)

参加校	男子：坂出工 坂出 高瀬
	女子：坂出工 坂出 高瀬 飯山

ボート競技

府中湖特設漕艇場

競技会役員

競技会会長 香西 新五

競技役員

競技委員長 大砂古 昂生

審判長 池田 昂一郎

審判員 中山 和也

総務委員 渡辺 剛、来田 淳、今村 美波、加藤 美有、大平 一輝

福田 彩水、篠原 鈴花

救護係 野口 由美

参加校

男子：坂出商 (1校)

女子：坂出商 (1校)

競技種目

女子舵手付きクオドルプル(4×+)、男女ダブルスカル(2×)、男女シングルスカル(1×)

競技日程

6/1(土) 開始式 8:30～

6/2(日) 閉会式 13:15～

	No	時刻	種目		No	時刻	種目
		8:30			開始式		7
6 月 1 日	1	9:30	女子シングルスカル 予選A	6 月 2 日	8	12:30	男子シングルスカル 決勝
	2	9:45	女子シングルスカル 予選B		9	12:30	男子クオドルプル 決勝
	3	12:00	女子シングルスカル 準決勝A		10	12:45	女子クオドルプル 決勝
	4	12:15	女子シングルスカル 準決勝B		13:15		閉会式
	5	14:15	男子ダブルスカル 決勝				
	6	14:30	女子シングルスカル 決勝				

ライフル射撃競技

高瀬高等学校 ライフル射撃場

TEL 0874 - 72 - 5100

競技会役員

競技会会長 山本 浩樹

競技役員

競技委員長 内海 重仁

審判長 山下 晃弘

審判委員 織田 健太

審判委員 加藤 瑞紀

射場係 内海 重仁

救護係 岩瀬 紀子

日程

開会式 6 / 1 (土) 8 : 30

競技 6 / 1 (土) 9 : 15 ~ 12 : 30

表彰式 6 / 1 (土) 12 : 40

閉会式 6 / 1 (土) 12 : 50

会場

香川県立高瀬高等学校 ライフル射撃場

競技種目

ビームライフル男子個人 (BR60J)

ビームライフル女子個人 (BR60WJ)

ビームピストル男子個人 (BP60J)

ビームピストル女子個人 (BP60WJ)

参加校

男子 高瀬高校 (1校) 女子 高瀬高校 (1校)

ボクシング競技

競技会役員

競技会会長 川井秀哉
競技会副会長 白坂正典

高松工芸高校ボクシング道場
高松市番町二丁目9番30号
TEL 087-851-4144

競技役員

競技委員長	梅下 悟			
総務	三宅 信一郎	長尾 忠道	多田 重信	安藤 敬二
医事	伊藤 輝一			
審判長	林田 豊			
審判員	木津 順児	永田 聡	中山 賢人	梅下 悟
	西村 俊一	深石 恭夫		
記録主任	山地 孝			
記録係	元木 啓介	岩田 隆	新庄 徹也	西頭 道彦
救護係	梅下 百合子			

日程

6月1日(土)	総合健診後監督会議・各階級1回戦
点呼	7:50 全選手
健診計量	8:00 終了後監督会議
開会式	13:00
競技開始	13:30

6月2日(日)	各階級決勝戦
点呼	7:50 出場選手のみ
健診計量	8:00
開会式	11:00
競技開始	終了後閉会式

参加校

高松工芸 多度津 高瀬 観音寺第一

組合せ

6月1日(土) 総合健診終了後監督会議にて組合せ抽選

ゴルフ競技

満濃ヒルズカントリークラブ

0877-79-3301

競技会役員

競技会会長 今西 建二

競技役員

競技委員長 森口 亮
審判長 吉岡 一郎
総務 筒井 宏充
審判委員 中村 浩司 戸倉 直子
坂下 実利 宮川 昌明
救護係 森近 恵子

日程

6月3日(月) 開会式 8:30～
競技 9:00～
閉会式 競技終了次第

会場

満濃ヒルズカントリークラブ

参加校

男子(6校)四国学院大学香川西高校・寒川高校・高松中央高校

高松北高校・英明高校・星槎国際高校

女子(3校)四国学院大学香川西高校・高松中央高校・高松高校

2019年度 四国高等学校選手権大会日程・会場一覧

種目名		兼全国総体 四国地区 予選会	主幹県	会場地 (市町)	期日							会場名		
					6/14(金)	6/15(土)	6/16(日)	6/17(月)	7/14(日)	7/20(土)	7/21(日)			
第72回	陸上競技	男女	●	徳島	鳴門市		◎	○	○				鳴門・大塚スポーツパーク ボカリスエツスタジアム	
第63回	駅伝競走	男子		愛媛	西条市		11/16(土)	11/17(日)					愛媛県西条ひうち折り返しコース	
第31回		女子					△	○						
第67回	体操	男女		高知	香南市		◎	○					高知県立青少年センター体育館	
	新体操	男子	●					◎	○					南国市スポーツセンター
第70回	競泳	男女	●	香川	高松市						◎	○	香川県立総合水泳プール	
	飛込			香川	高松市								◎	香川県立総合水泳プール
	水球	男子		香川	高松市					◎				香川県立高松南高等学校
第72回	バスケットボール	男女		高知	高知市	△	○	○					高知県立春野総合運動公園 体育館	
第72回	バレーボール	男女		徳島	鳴門市	△	○	○					鳴門・大塚スポーツパーク アミノバリューホール	
第72回	卓球	男女		高知	高知市	△	○	○					高知県立県民体育館	
第69回	ソフトテニス	男女		愛媛	松山市		◎	◎					松山中央公園テニスコート	
第68回	ハンドボール	男女		愛媛	松山市	△	○	○					愛媛県総合運動公園体育館 (予定)	
第68回	サッカー	男子		愛媛	松山市		◎	○	○				愛媛県総合運動公園 陸上競技場・補助競技場	
第7回		女子	●		松山市		◎	○					愛媛県総合運動公園球技場	
第67回	ラグビーフットボール	男子		高知	高知市	◎		○					高知県立春野総合運動公園 球技場・陸上補助競技場	
第67回	バドミントン	男女		愛媛	松山市	△	○	○					松山市総合コミュニティセンター体育館	
第63回	ソフトボール	男子		愛媛	松山市		△	○	○				松山中央公園運動広場	
第68回		女子			西条市								西条市東予運動公園多目的グラウンド	
第66回	相撲	男子		徳島	徳島市			◎					JAバンク蔵本公園相撲場	
第68回	柔道	男女		香川	高松市		◎	○					高松市総合体育館	
第28回	ボート	男女		愛媛	今治市	△	○	○					玉川湖ボートコース	
第65回	剣道	男子		徳島	鳴門市	△	○	○					鳴門・大塚スポーツパーク ソイジョイ武道館	
第53回		女子												
第16回	レスリング	男子		香川	多度津町		◎	○					香川県立多度津高等学校体育館	
		女子	●				計量	計量						
第60回	弓道	男女		愛媛	松山市		◎	○					愛媛県総合運動公園弓道場	
第49回	テニス	男女		高知	高知市	△	○	○					高知県立春野総合運動公園 テニスコート	
第61回	登山	男女		高知	大豊町 大川村	◎	○	○					高知県立高知工業高等学校・旧大豊小学校・梶ヶ森・野地峰	
第51回	自転車競技	トラック	●	香川	高松市		◎	○					高松競輪場	
		ロード			三原市	6月8日(土)							広島県中央森林公園	
第25回	ボクシング	男子	●	高知	南国市		◎	○					高知県立岡登高等学校	
第39回	ホッケー	男女	●	香川	坂出市	△	○	○					三菱ケミカル事業所人工芝グラウンド	
第30回	ウエイトリフティング	男女		愛媛	新居浜市			◎					愛媛県立新居浜南高等学校	
第9回	フェンシング	男女		香川	高松市		◎	○					香川県立高松北高等学校	
第27回	空手道	男女		香川	高松市		◎	○					高松中央高等学校体育館	
第4回	アーチェリー	男女		徳島	鳴門市		◎	○					鳴門・大塚スポーツパーク球技場	
第40回	なぎなた	女子		高知	高知市		◎	○					高知県立武道館	
第15回	カヌー	男女		徳島	那賀町		◎	○					川口ダム湖カヌー競技場	
第14回	少林寺拳法	男女		徳島	美馬市		◎	○					うだつアリーナ	
第18回	ライフル射撃	男女		徳島	徳島市	△	○	○					徳島市ライフル射撃場	

△＝競技種目別開会式 ◎＝競技種目別開会式後競技 ○＝競技

※第60回全国高等学校ヨット選手権大会四国水域予選会：6月15日(土)・16日(日) 高松市ヨット競技場

平成31年度全国高等学校総合体育大会 競技会場・競技日程

県名	競技種目等	会場地 市町村	競技会場	7月							8月																				
				24	25	26	27	28	29	30	31	1	2	3	4	5	6	7	8	9	10	11	12	13	14	15	16	17	18	19	20
鹿児島	総合開会式	鹿児島市	鹿児島アリーナ				○																								
	体操	体操競技	鹿児島市	鹿児島アリーナ																											
		新体操	鹿児島市	鹿児島アリーナ																											
	バスケットボール	薩摩川内市 いちき串木野市	薩摩川内市総合運動公園総合体育館(サンアリーナせんだい) いちき串木野市総合体育館																												
	卓球	鹿児島市	吉田文化体育センター																												
	柔道	鹿児島市	鹿児島アリーナ																												
	フェンシング	霧島市	鹿児島アリーナ																												
	カヌー	伊佐市	伊佐市文化会館 伊佐市豊刈カヌー競技場																												
	熊本	水泳	熊本市	熊本市民総合屋内プール 山鹿市民交流センター																											
ハンドボール		山鹿市	山鹿市総合体育館 山鹿市熊本体育館																												
		菊池市	菊池市総合体育館																												
		玉名市	玉名市総合体育館																												
		合志市	合志市総合センターヴィーブル																												
バドミントン		八代市	八代市総合体育館 東陽スポーツセンター 八代白百合学園高等学校																												
ボート		戸北町	戸北町民総合センター																												
剣道		菊池市	菊池市文化会館 菊池市黒蛇口湖ボート場																												
レスリング		熊本市	熊本県立総合体育館																												
アーチェリー		玉名市	玉名市総合体育館																												
八代市	八代市総合体育館 熊本県立八代運動公園																														
宮崎	バレーボール	男子	都城市	早水公園体育文化センター 真幸地区体育館																											
		女子	都城市	早水公園体育文化センター																											
	ソフトテニス	男子	小林市	小林市市民体育館																											
		女子	宮崎市	宮崎市生目の杜運動公園はんびドーム 宮崎市生目の杜運動公園テニスコート																											
	ソフトボール	男子	宮崎市	宮崎市生目の杜運動公園はんびドーム 宮崎市生目の杜運動公園テニスコート																											
			日向市	日向市文化交流センター お倉ヶ浜総合公園野球場 お倉ヶ浜総合公園運動広場 お倉ヶ浜総合公園芝生広場																											
		女子	日向市	日向市文化交流センター お倉ヶ浜総合公園野球場 お倉ヶ浜総合公園運動広場 お倉ヶ浜総合公園芝生広場																											
			大妻谷運動公園野球場																												
	弓道	都城市	早水公園体育文化センター 宮崎市民文化ホール																												
	テニス	宮崎市	KIRISHIMAヤマザクラ宮崎県総合運動公園庭球場 宮崎市生目の杜運動公園テニスコート KIRISHIMA木の花ドーム																												
	登山	高千穂町	高千穂町総合公園総合競技場(葛雲地) 垣角山系(徳父山、吉相母山、陣子岳、黒が岳、相母山)																												
	ボクシング	宮崎市	宮崎県総合体育館 KIRISHIMAツツキ武道館																												
	ホッケー	宮崎市	KIRISHIMA木の花ドーム KIRISHIMAヤマザクラ宮崎県総合運動公園補助球場 KIRISHIMAヤマザクラ宮崎県総合運動公園サッカー場 KIRISHIMAヤマザクラ宮崎県総合運動公園ラグビー場																												
	少林拳法	宮崎市	KIRISHIMAツツキ武道館																												
沖縄	陸上競技	沖縄市	タピック県総合ひやごんスタジアム 沖縄県立武道館																												
	水泳	飛込・水球	那覇市	沖縄県立武道館																											
		飛込	那覇市	奥武山総合運動場奥武山水泳プール																											
		水球	那覇市	奥武山総合運動場奥武山水泳プール																											
	サッカー	男子	金武町	金武町立中央公民館 金武町陸上競技場																											
			金武町	金武町フットボールセンター天然芝 金武町フットボールセンター人工芝																											
			南城市	南城市陸上競技場																											
			恩納村	恩納村赤間サッカー場 恩納村赤間運動場																											
			北谷町	北谷公園陸上競技場																											
		女子	中城村	古の湖公園ごさまる陸上競技場																											
			西原町	西原町民陸上競技場																											
			南風原町	黄金森公園陸上競技場																											
			八重瀬町	東風平運動公園サッカー場																											
			金武町	金武町立中央公民館 金武町陸上競技場 金武町フットボールセンター人工芝																											
	相撲	那覇市	沖縄県立武道館																												
	自転車競技	トラック・ロード	名護市	名護市民会館																											
		ロード	名護市	名護市特設ロードレースコース																											
	ウエイトリフティング	北中城村	沖縄県総合運動公園自転車競技場																												
空手道	糸満市	糸満市西島総合体育館																													
なぎなた	名護市	21世紀の森体育館																													
那覇市	沖縄県立武道館																														
和歌山	ヨット	和歌山市	和歌山セーリングセンター																												

○:総合開会式 ○:競技種目別開会式 ■:競技種目別開会式後競技 ●:競技 ●:競技終了後開会式 □:競技種目別閉会式