

平成 26 年度

第 5 4 回

香川県高等学校総合体育大会

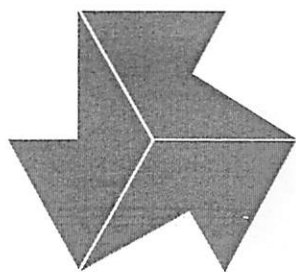

各種目競技・平成 26 年 5 月 31 日(土)～6 月 2 日(月)

主 催 香 川 県 教 育 委 員 会
香 川 県 高 等 学 校 体 育 連 盟

後 援 (公財) 香 川 県 体 育 協 会
香 川 県 学 校 体 育 員 会
高 松 市 教 育 委 員 会
丸 亀 市 教 育 委 員 会
坂 出 市 教 育 委 員 会
善 通 寺 市 教 育 委 員 会
観 音 寺 市 教 育 委 員 会
まんのう町 教 育 委 員 会

主 管 香 川 県 高 等 学 校 体 育 連 盟 種 目 別 専 門 部
香 川 県 種 目 別 競 技 団 体

目

次

あ い さ つ	1
大会役員	2
大会総合成績一覧表	3
参加人数一覧表	4～5
香川県高等学校総合体育大会種目別優勝校一覧表	6～9
第54回香川県高等学校総合体育大会競技日程一覧	10～13
陸上競技	14～15
体操競技・新体操競技	16
水泳競技(競泳・飛込・水球)	17
バスケットボール競技	18～19
バレーボール競技	20～21
卓球競技	22～23
ソフトテニス競技	24～25
ハンドボール競技	26～27
サッカー競技	28～29
バドミントン競技	30～31
ソフトボール競技	32～33
ラグビーフットボール競技	34
相撲競技	35
柔道競技	36～37
剣道競技	38～39
弓道競技	40～41
テニス競技	42～43
登山競技	44
自転車競技	45
ヨット競技	46
フェンシング競技	47
なぎなた競技	48
空手道競技	49
少林寺拳法競技	50
ウエイトリフティング競技	51
レスリング競技	52
アーチェリー競技	53
ホッケー競技	54
カヌー競技	55
ボート競技	56
ゴルフ競技	57
ボクシング競技	58～59
四国大会日程	60
全国大会日程	61



ご あ い さ つ

香川県高等学校体育連盟
会長 竹内 秀夫

いよいよ、第54回香川県高等学校総合体育大会が開催されます。運動部活動に所属している高校生は、本大会における活躍を最大の目標に掲げていると思います。参加する32競技、46校、8,761名の選手諸君には、日頃鍛えてきた力（KRAFT）と技（KUNST）を存分に発揮されますとともに、高校生らしい明朗な精神（KLARHEIT）で大会に臨んでいただくよう期待いたします。

さて、私事で恐縮ですが、私は高校時代に柔道部に所属しており、大学でも競技を続けました。教員になってからも柔道部の顧問になることを希望していたのですが、一度も顧問に就いたことがありません。最初に勤務した高校で、指導者がいなかったバドミントン部の顧問に就いて以来、生徒を強くしたい、よりよく導きたい一心で全く経験したことのなかったバドミンントンの指導を継続していたところ、専門委員長を経験しました。現在は、再び柔道に関係する機会も与えていただき、大変うれしく思っていますが、私が自分の経験の中で感じたことは、競技は異なっても競技に向かう心は同じということです。「一瞬の気のゆるみで勝利が逃げる」「精神力、粘りが勝敗の分かれ目」などという言葉は、どの競技にも当てはまることではないでしょうか。本大会は、本大会に向けての練習も含め、競技力の向上はもとより、心身の健全な発達を図ることを目的としており、高校生にとってすばらしい経験になっていると思います。また、本大会は、四国高等学校種目別選手権大会と全国高等学校総合体育大会の予選を兼ねており、両大会や秋の国民体育大会でのさらなる活躍は、本県スポーツ界の発展に大いに貢献しているところです。ただし、本県は、2大会連続してオリンピック選手を輩出していない唯一の県でもあります。本大会で活躍した高校生の中から、リオデジャネイロの、そして、東京のオリンピックに出場できる選手が育つよう熱望するところであります。

一方、近年、各学校においては、生徒数の減少に伴う部員数の減や指導者不足、予算不足等の問題を抱えています。これまで高体連では、部活動加入率の向上や外部指導者の活用を進めるとともに、生徒数の減少に対応できるよう高体連入会金の新設や年会費の増額をお願いしてまいりました。また、年会費等の増額に伴う還元事業として、一昨年度から各大会の参加料補助などを実施しております。今後ともご意見をお聞きしながら還元事業の実施を進めていきたいと考えています。若い高校生のスポーツ活動が後退することなく、学校の活力の源となり、地域を明るくし、ひいては、社会全体の元気につながることを願うものであります。その意味では、この大会が開催されることの意義は大きなものがあり、高体連として万難を排して大会に向けた準備を整えてまいりましたが、関係競技団体や競技会場となる市町のご協力なしでは開催できないと考えています。ここに深く感謝を申し上げます。

スポーツの栄光と母校の名誉、そして自己実現に向けて、大会に参加する選手諸君の活躍を大いに期待するとともに、好記録、名勝負が展開されることを願うものです。これまで鍛えてきた力と技、そして高校生らしいフェアプレイの精神を遺憾なく発揮して、本大会が高校生活の何ものにも代え難い良き思い出となるよう祈念申し上げて大会に寄せる言葉といたします。選手諸君のご健闘を祈ります。

大会 総 合 成 績 一 覧 表

大会回数	性別 順位	(男子の部)		(女子の部)	
	優 勝	第 2 位	優 勝	第 2 位	
第 1 回大会		多度津工業高校	高松商業高校	明善高校	観音寺第一高校
第 2 回大会		高松工芸高校	多度津工業高校	明善高校	高瀬高校
第 3 回大会		高松商業高校	多度津工業高校	高松女子商業高校	明善高校
第 4 回大会		高松商業高校	多度津工業高校	高松女子商業高校	明善高校
第 5 回大会		高松商業高校	多度津工業高校	高松女子商業高校	明善高校
第 6 回大会		高松商業高校	多度津工業高校	明善高校	藤井高校
第 7 回大会		高松商業高校	高松高校	明善高校	観音寺商業高校
第 8 回大会		高松商業高校	多度津工業高校	明善高校	丸亀商業高校
第 9 回大会		高松商業高校	多度津工業高校	明善高校	藤井高校
第10回大会		高松商業高校	高松工芸高校	観音寺商業高校	高松女子商業高校
第11回大会		高松商業高校	高松工芸高校	明善高校	高松女子商業高校
第12回大会		高松商業高校	高松工芸高校	観音寺商業高校	明善高校
第13回大会		高松工芸高校	高松商業高校	観音寺商業高校	志度商業高校
第14回大会		高松工芸高校	高松商業高校	観音寺商業高校	丸亀商業高校
第15回大会～第24回大会 総合得点制中止					
第25回大会		尽誠学園高校	高松商業高校	高松南高校	丸亀商業高校
第26回大会		高松商業高校	尽誠学園高校	高松南高校	丸亀商業高校
第27回大会		高松商業高校	尽誠学園高校	観音寺商業高校	高松商業高校
第28回大会		高松商業高校	尽誠学園高校	高松南高校	高松第一高校
第29回大会		高松商業高校	多度津工業高校	高松第一高校	高松東高校
第30回大会		高松商業高校	尽誠学園高校	高松商業高校	高松北高校
第31回大会		高松商業高校	高松工芸高校	高松商業高校	香川中央高校
第32回大会		高松商業高校	多度津工業高校	高松商業高校	明善高校
第33回大会		高松商業高校	尽誠学園高校	高松商業高校	高松北高校
第34回大会		尽誠学園高校	高松工芸高校	高松商業高校	高松北高校
第35回大会		高松商業高校	尽誠学園高校	高松商業高校	高松北高校
第36回大会		高松工芸高校	高松商業高校	高松商業高校	高松北高校
第37回大会		高松工芸高校	多度津工業高校	高松商業高校	明善高校
第38回大会		高松商業高校	高松工芸高校	高松商業高校	高松北高校
第39回大会～ 総合得点制中止					

第54回 香川県高校総体参加人数一覧表(女子)

*印は個人参加

NO	学 校 名	陸上	体 操	新体操	競 歩	飛 込	バスケット	バレー	卓 球	テニス	ハンド	サッカー	バドミントン	ソフトボール	バレーボール	柔 道	剣 道	弓 道	テニス	登 山	自転車	ヨット	フリスビー	なぎなた	空手道	少林寺	ウエイト	アーチェリー	射撃	カヌー	ボート	ライフル	ゴルフ	団体項目数	女子参加数	男子参加数	総参加数	学 校 名							
1	小豆島	10				13	7						8			6	* 2	8	5														7	59	80	149	小豆島								
2	土庄	7					15	5				12				* 3	* 3		10														5	55	104	159	土庄								
3	三本松	1			3		16	9	4	12			5			4	5	9					11									11	79	155	234	三本松									
4	津田	11				9	10			14		16	12			* 1	* 2	15															7	90	75	165	津田								
5	藤井寒川											* 2				* 6		5																1	13	88	101	藤井寒川							
6	石田						14	4									* 1	7	8		* 1												4	35	73	108	石田								
7	志度			* 1			13	5	4							5	* 1	13															5	42	92	134	志度								
8	三木	4		* 1			16	14	7				10	16			* 4																7	79	96	175	三木								
9	高松北	16		4	1		16	15	8				15				6	14					8										10	103	158	261	高松北								
10	高松東	5			10	4		16	15	5		12		8	18		* 2	8	6									3	15				13	127	144	271	高松東								
11	高松中央			5	* 1		12	15					* 3			4	7									9							7	62	137	199	高松中央								
12	高松商	9				4	16	15	13	12	15	15	18			7	8	15	20			10				6						15	183	156	339	高松商									
13	高松	15				4	14	8	6	14	14	14					5	15	16			5	6									13	136	219	355	高松									
14	高松一	20			* 3	3	16	13	11	20	14	12				7	15	17	5							* 1							13	159	189	348	高松一								
15	高松桜井	7			11	12	16	13	7		15	12					7	16															10	116	152	268	高松桜井								
16	高松南	1					16	15	7	14	14	12	18				7	11	15														11	130	111	241	高松南								
17	香川中央	4			* 1	8	15	13			16						* 1	19							12		* 2	10	15				10	124	197	321	香川中央								
18	英明	9			* 2		15	12	* 2	14		16	14				6	11		* 1													9	105	146	251	英明								
19	高松工芸	23				5	7	7	4				8					8	5				2									3	9	69	211	280	高松工芸								
20	大手前高松	2				3							8					6															4	19	66	85	大手前高松								
21	香川誠陵	1				1	8	8	* 1				7				* 2	5						5									7	38	73	111	香川誠陵								
22	高松西	6				2	16	15	5	14	14	14					7	15	11														12	130	207	337	高松西								
23	農業経営							5																	5									2	10	59	69	農業経営							
24	飯山	5					16	13	4	14			12				5	9							* 3		1						15	10	97	172	飯山								
25	坂出	13			1		16	15	4	14			14				5	15	12							7							9	12	125	155	280	坂出							
26	坂出商	8					8	13		4			15	18				15	6															11	9	98	68	168	坂出商						
27	坂出一	1					7	* 2	* 6			7				5											7							5	35	67	102	坂出一							
28	坂出工															* 1																		2	1	3	185	坂出工							
29	丸亀	11				6	16	15	9	10	12						6	9	12	4													12	122	214	336	丸亀								
30	丸亀城西	5					16	15	8	18			16	18				11	11								* 1							9	119	113	232	丸亀城西							
31	大手前丸亀																																	0	0	0	0	大手前丸亀							
32	藤井			5	* 1																													2	14	76	90	藤井							
33	多度津	1																																1	3	248	249	多度津							
34	普通寺一	10			1		8	11	12	12			12				7			10						* 1		* 1						9	83	125	208	普通寺一							
35	尽誠	1					9	8	18				* 1																					4	37	130	167	尽誠							
36	琴平	3					13	6	10				12				7	10		6					11									9	78	126	204	琴平							
37	高瀬	9			* 2		16	14	7	12			12					10																8	93	113	206	高瀬							
38	香川西	4				1		15																										7	4	27	99	126	香川西						
39	笠田	6					13	9	10				10					5																6	60	46	106	笠田							
40	観音寺一	24			7	1	16	15	6	8			14	9			5	15		4									9				13	133	183	316	観音寺一								
41	観音寺中央	25			8	4	16	14	5	6			12			2	7	15																11	114	104	218	観音寺中央							
42	三豊工																																		0	0	153	153	三豊工						
43	雙																* 1																		0	1	5	6	雙						
44	ウイツ香川																																		0	0	1	1	ウイツ香川						
45	高専高松	3			* 1	2												* 3																2	9	173	182	高専高松							
46	高専詫間																																		0	3	82	85	高専詫間						
47	香川中部養護																																		0	0	7	7	香川中部養護						
参	加 人 数	280	14	49	66	0	365	413	195	262	126	32	340	115	43	131	253	232	29	9	19	25	48	25	16	3	33	45	22	11	0	16					3,217	5,544	8,761	参 加 人 数					
参	加 校 数	34	3	13	19	0	26	33	31	23	9	2	32	7	11	28	22	21	5	3	4	3	8	6	3	2	4	3	3	1	0	3					43	46	46	参 加 校 数					
学	校 対 抗 数	34	3	4	19	0	26	33	27	21	9	2	29	7	8	17	22	21	5	0	4	3	5	3	3	0	4	3	3	1	0	3										43	46	46	学 校 対 抗 数
種	目 名	陸上	体 操	新体操	競 歩	飛 込	バスケット	バレー	卓 球	テニス	ハンド	サッカー	バドミントン	ソフトボール	バレーボール	柔 道	剣 道	弓 道	テニス	登 山	自転車	ヨット	フリスビー	なぎなた	空手道	少林寺	ウエイト	アーチェリー	射撃	カヌー	ボート	ライフル	ゴルフ	団体項目数	女子参加数	男子参加数	総参加数	種 目 名							

香川県高等学校総合体育大会種目別優勝校一覧表（その1）

男子の部

種目 年度	回数	陸上	水泳	バスケ	バレー	卓球	ソフト	ハンド	サッカー	ラグビー	バドミ	ソフト	相撲	柔道	剣道	弓道		
36	1	高松商	土庄			高工芸	坂商	多工	高工芸	高松一	高松商		高松商	土庄	多水	津田	琴平	三本松
37	2	高松商	丸亀		観商	三本松	坂商	多工	高工芸	高松一	高工芸		高松商		多水	観商	琴平	琴平
38	3	高松商	土庄		多工	三本松	多工	高瀬		高松一			高松商		多水	高松商	高松商	琴平
39	4	高松商	土庄		高工芸	高松商	多工	高松商	志度商	坂出工	高松商		高松商	丸亀商	多水	高松商	琴平	琴平
40	5	観商	観一		多工	併一	坂商	高工芸	丸亀商	高松一	高松		高松商	高松商	笠田	志度商	琴平	丸亀
41	6	高松商	観一		多工	併一	多工	高瀬	丸亀	坂出工	高松商		高松商	多水		高松商	琴平	琴平
42	7	高松商	香川		多工	高松	坂出工	多工	多工	坂出工	高松商		高松商	高松商		津田	香川	三本松
43	8	高松商	香川	坂出工	多工	併一	坂出工	高瀬	丸亀商	坂出工	高松商		高松商	琴平	多水	津田	琴平	三本松
44	9	高松商	高松南	坂出工	多工	高松商	坂出工	志度商	丸亀	三本松	高松商		併一	高松商		志度商	琴平	志度商
45	10	高松商	高松一	坂出工	多工	高松商	坂出工	志度商	丸亀	三本松	高松商		高一	高松商		津田	琴平	高工芸
46	11	高工芸	志度商	坂出工	高工芸	併一	坂出工	志度商	丸亀商	三本松	高松商		高松商	高松商		津田	志度商	三本松
47	12	高松商	坂出工	坂出工	高工芸	高松商	坂出工	高工芸	併一	三本松	高松商		高松商	高松商	多水	高工芸	琴平	三本松
48	13	高工芸	坂出工	坂出工	高工芸	高松商	坂出工	高工芸	尺誠	三本松	高工芸	坂出工	高松商	高松商	多水	高工芸	琴平	三登工
49	14	高工芸	坂出工		高工芸	高松商	坂出工	坂出工	併一	坂出工	高工芸	三登工	高松商	多工	小豆島	高松商	琴平	三登工
50	15	高工芸	坂出工	坂出工	高工芸	高松商	坂出工	三登工	併一	坂出工	高工芸	坂出工	高松商	高松商	多水	尺誠	琴平	三登工
51	16	高工芸	坂出工		高工芸	高松商	高工芸	高工芸	丸亀	高工芸	高松商	三登工	高松商	多工	小豆島	尺誠	高松南	琴平
52	17	高工芸	坂出工		高工芸	高松商	小豆島	高工芸	丸亀	坂出工	高松商	三登工	高松商	高松商	多水	志度商	志度商	志度商
53	18	高松一	高松一		高工芸	高松商	坂出工	高工芸	尺誠	高松商	高松商	三登工	高松商	坂出工	多水	観商	琴平	石田
54	19	高工芸	藤井		高工芸	高松商	坂出工	尺誠	尺誠	坂出工	高松商	坂出工	高松商	高松商	多水	志度商	琴平	三登工
55	20	観一	坂出工		多工	高松商	坂出工	藤井	尺誠	高松商	高松商	坂出工	高松商	坂出工	多水	志度商	高松商	志度商
56	21	高松商	坂出工		高工芸	高松商	坂出工	高瀬	尺誠	高松南	高松商	坂出工	高松商	坂出工	多水	志度商	高松一	志度商
57	22	三登工	藤井		高工芸	高松商	尺誠	藤井	尺誠	高松商	高松商	坂出工	高松西	多工	多水	志度商	琴平	石田
58	23	観一	藤井		高工芸	丸亀	高工芸	藤井	尺誠	坂出工	高松南	坂出工	高松西	高松商	小豆島	志度商	琴平	丸亀
59	24	観一	坂出工		高工芸	高松商	坂出工	高瀬	尺誠	坂出工	高松商	坂出工	高松西	雙	小豆島	志度商	琴平	琴平
60	25	三登工	坂出工		高工芸	高松商	尺誠	高瀬	尺誠	高松商	高松南	坂出工	高松西	坂出工	多水	尺誠	琴平	津田
61	26	尺誠	坂出工	坂出工	高工芸	丸亀	坂出工	観一	尺誠	高松商	高松商	坂出工	高松商	坂出工	多水	志度商	琴平	石田
62	27	三登工	藤井	坂出工	高工芸	高松商	坂出工	観一	香川西	高松商	高松商	三登工	高松商	多工	小豆島	尺誠	琴平	三登工
63	28	観一	藤井	坂出工	高工芸	高松商	坂出工	尺誠	尺誠	高松商	高松商	坂出工	高松商	丸亀	多水	志度商	琴平	高松東
元	29	高松東	藤井	坂出工	高松一	高松商	高工芸	尺誠	香川西	高松商	高松南	坂出工	高松商	多工	高松南	志度商	高松南	石田
2	30	併一	藤井	坂出工	多工	高松西	坂出工	尺誠	香川西	高松商	高松商	三登工	高松商	多工	高松南	志度商	尺誠	多工
3	31	観一	藤井	坂出工	高松商	高松商	坂出工	尺誠	尺誠	香中央	高松商	高松北	高松商	多工	高松南	高松商	高松南	笠田
4	32	観一	高松北	坂出工	高松商	高松商	坂出工	尺誠	香川西	香中央	高松商	高松北	高松商	多工	高松南	高松商	高松一	三登工
5	33	観一	高松北	坂出工	高工芸	高松商	坂出工	尺誠	香川西	香中央	高松商	高松北	高松商	多工	高松南	高松商	琴平	琴平
6	34	尺誠	藤井	坂出工	高工芸	高松商	坂出工	尺誠	香川西	香中央	高松商	坂出工	高松商	多工	高松南	志度	高松南	丸亀
7	35	高松北	高松北	坂出工	高工芸	高松商	尺誠	尺誠	香川西	香中央	高松商	高松北	高松商	多工	高松南	高松商	尺誠	観一
8	36	尺誠	藤井	坂出工	高工芸	高松商	坂出工	尺誠	香川西	香中央	高松商	高松北	高松商	多工	高松南	志度	高松南	観一
9	37	観一	藤井	坂出工	高工芸	高松商	高工芸	尺誠	香川西	高工芸	高松商	坂出工	高松商	多工	高松南	志度	高松一	多工
10	38	観一	藤井	坂出工	高工芸	高松商	高工芸	尺誠	香川西	香中央	高松商	坂出工	高松商	坂出工	高松南	高松商	坂出工	琴平
11	39	観一	藤井	坂出工	高工芸	併一	坂出工	尺誠	尺誠	高松商	高松商	高松北	高松商	多工	高松南	高松商	尺誠	観一
12	40	観一	藤井	坂出工	多工	高松商	高工芸	尺誠	尺誠	香中央	香川西	高松一	高松商	多工	高松南	志度	高松南	高一
13	41	観一	高松北	坂出工	多工	併一	高工芸	高中央	尺誠	香中央	高松商	高松一	高松商	三本松	高松南	高松商	琴平	笠田
14	42	観一	高松北	坂出工	多工	併一	高瀬	尺誠	尺誠	香中央	高松北	坂出工	高一	多工	高松南	高松商	琴平	高松商
15	43	観一	藤井	坂出工	多工	高松商	坂出工	尺誠	尺誠	香中央	尺誠	三登工	高松商	多工	高松南	志度	琴平	高松商
16	44	観一	藤井	坂出工	多工	高松商	高工芸	尺誠	香川西	香中央	高松北	坂出工	高松商	多工	高松南	高松商	高松一	琴平
17	45	観一	藤井	坂出工	多工	併一	高工芸	尺誠	尺誠	香中央	香川西	高松北	英明	多工	高松南	高松商	高松西	小豆島
18	46	観一	藤井	坂出工	多工	併一	高工芸	尺誠	香川西	香中央	高松商	坂出工	英明	多工	小豆島	高松商	琴平	高松商
19	47	観一	高松北	坂出工	多工	尺誠	高工芸	尺誠	尺誠	香中央	香川西	坂出工	英明	多工	小豆島	高松商	琴平	高松商
20	48	観一	藤井	坂出工	高工芸	尺誠	高工芸	尺誠	尺誠	香中央	香川西	高松北	高松商	多工	高松南	高松商	高松西	高松商
21	49	観一	藤井	坂出工	高工芸	尺誠	高工芸	尺誠	尺誠	香中央	香川西	坂出工	高松一	多度津	高松南	高松商	三本松	琴平
22	50	観一	藤井	坂出工	高工芸	尺誠	高工芸	尺誠	尺誠	香中央	香川西	高松北	高松一	丸亀	高松南	高松商	土庄	坂出
23	51	観一	藤井	坂出工	多度津	尺誠	坂出工	尺誠	尺誠	香中央	香川西	三登工	高松商	多度津	高松南	高松商	尺誠	志度
24	52	観一	藤井	坂出工	高松北	尺誠	高工芸	尺誠	尺誠	香中央	高松商	三登工	高松東	多度津	高松南	英明	高松商	丸亀
25	53	香川西	藤井	坂出工	多度津	尺誠	高工芸	尺誠	尺誠	香中央	高松商	坂出工	高松東	多度津	高松南	高松商	琴平	三本松

香川県高等学校総合体育大会種目別優勝校一覧表（その2）

男子の部

種目	テニス	自転車	ヨット	フェンシング	水泳(水球)	空手道	少林寺拳法	短距離	レスリング	アーチェリー	ホッケー	カヌー	水泳(飛込)	ライフル射撃	ボクシング	ポーツ	登山	ゴルフ
36	1		高工芸															
37	2		高工芸															
38	3		高松商															
39	4		高工芸															
40	5		高工芸															
41	6		高松商															
42	7		高松															
43	8		高松商															
44	9		高松商															
45	10		高工芸															
46	11		高松商															
47	12		高松商															
48	13	高松南 石田	高松商															
49	14	高松南 石田	高松商															
50	15	高松南 石田	高松商															
51	16	高松商 石田	高松															
52	17	高松南 三本松	高松商															
53	18	高工芸 三本松	高松商															
54	19	志度商 石田	高工芸															
55	20	志度商 石田	高松商	高松														
56	21	志度商 高工芸	高松商	高松														
57	22	志度商 石田	高松一	高松														
58	23	志度商 三本松	高松一	高松														
59	24	志度商 石田	高工芸	高松														
60	25	志度商 三本松	高松商	高松														
61	26	高松北 石田	高松	高松														
62	27	坂出商 三本松	高松商	大川東	高松南													
63	28	志度商 石田	高松商	高松通	高松南	高松一												
元	29	高松北 石田	高松商	高松	高松南	多工	多工											
2	30	高松北 高工芸	高松商	高松北	高松南	多工	三登工											
3	31	高松北 高工芸	高工芸	高松	高松南	高松一	多工	多工	多工	高松西	香中央	坂出工						
4	32	高松北 高工芸	高松	高松北	高松南	多工	多工	多工	多工	親一	香中央	坂出工	高工芸					
5	33	高松北 高工芸	高工芸	高松北	高松南	多工	多工	多工	多工	親一	高松東	坂出工	高工芸	尽誠				
6	34	高松北 高工芸	高松一	高松	高松南	多工	多工	多工	高松北	親一	香中央	坂出工		尽誠	高工芸			
7	35	香中央 高工芸	高工芸	大川東	高松南	志度	多工	多工	多工	高松西	香中央	高瀬		高瀬	高工芸	高松		
8	36	坂出 高工芸	高工芸	大川東	高松南	多工	多工	多工	多工	高松西	香中央	坂出工	高工芸	高瀬	高工芸	高松	高松	
9	37	高松北 石田	高工芸	大川東	高松南	多水	多工	多工	多工	高松西	香中央	高瀬	高工芸	高瀬	高工芸	坂出	香一	高松
10	38	高松北 石田	高工芸	大川東	高松南	多工	多工	多工	多工	親一	香中央	高瀬		高瀬	高松商	高松	香一	
11	39	高松北 石田	高松	高松北	高松南	高中央	多工	多工	多工	高松東	香中央	坂出工		高瀬	高松商	高松	高工	高松
12	40	高松北 石田	高工芸	高松	高松南	高中央	多工	多工	多工	高松東	香中央	坂出工		高瀬	高工芸	坂出	香一	
13	41	高松北 石田	高工芸	大川東	高松南	高中央	多工	多工	高松北	高松東	香中央	坂出工	高松西	高瀬	高工芸	坂出	香一	高工
14	42	高松北 高工芸	高工芸	高松北	高松南	高中央	多工	多工	多工	高松東	香中央	坂出工	高松西	高瀬	高松商	坂出商	香一	
15	43	高松北 高工芸	高工芸	大川東	高松南	高中央	坂出一	多工	多工	親一	香中央	坂出工	高松西	高瀬	高工芸	坂出商	香一	高瀬
16	44	高松北 高工芸	高松商	大川東	高松南	高中央	坂出一	多工	多工	高松西	香中央	坂出工		高瀬	高工芸	高松	香一	
17	45	高松北 高工芸	高松商	高松北	高松南	高中央	多工	多工	多工	高松西	香中央	坂出工		高瀬	多工	高松	香一	高松
18	46	高松南 石田	高工芸	大川東	高松南	高中央	多工	多工	高松北	高松西	香中央	坂出工		高瀬	高工芸	高松	香一	
19	47	高松北 高工芸	高工芸	高松	高松南	高中央	多工	多工	高松北	親一	香中央	坂出工		高瀬	高工芸	高松	香一	高松
20	48	高松北 高工芸	高工芸	高松北	高松南	高中央	坂出一	多工	多工	高松西	香中央	坂出工		高瀬	高工芸	坂出	親一	香川西
21	49	高松北 高工芸	高工芸	三本松	高松南	高中央	多度津	多度津	多度津	親一	香中央	坂出	高松西	高瀬	高工芸	坂出	親一	香川西
22	50	高松北 石田	高工芸	三本松	高松南	高中央	多度津	多度津	香中央	親一	香中央	坂出工	高工芸	高瀬	高工芸	坂出	琴平	香川西
23	51	高松北 高工芸	高松	三本松	高松南	高中央	多度津	多度津	香中央	親一	香中央	坂出工	高工芸	高瀬	高工芸	坂出商	琴平	香川西
24	52	高松北 石田	高松商	三本松	高松南	高中央	藤井	多度津	香中央	香中央	高松東	坂出	高工芸	高瀬	高工芸	坂出商	親一	寒川
25	53	高松北 高工芸	高松商	三本松	高松南	高中央	坂出一	多度津	香中央	高松東	飯山	坂出	高専高	高瀬	多度津	坂出商	琴平	香川西

香川県高等学校総合体育大会種目別優勝校一覧表（その3）

女子の部

年度	種目	優勝校	準優勝	3位	4位	5位	6位	7位	8位	9位	10位	11位	12位	13位	14位	15位	16位	17位	18位	19位	20位	21位	22位	23位	24位	25位
36	1	三本松	観一			観一	明普	明普	女子商	観一		普一	明普													
37	2	三本松	藤井			高瀬	明普	明普	女子商	高瀬		普一														
38	3	小豆島	観一			女子商	明普	明普	女子商			普一														
39	4	三本松	藤井	観一	女子商	観商	津田	女子商	九亀商	三本松	普一	明普														
40	5	高松商	藤井	観一	女子商	女子商	津田	女子商	九亀商		普一	明普														
41	6	高松商	藤井	観一	女子商	明普	津田	高瀬	九亀商	三本松	普一	明普														
42	7	明普	観一	観一	女子商	明普	津田	高瀬	九亀商	三本松	普一	木田		香川	高松商											
43	8	明普	観一	観一	女子商	三本松	明普	高瀬	藤井	三本松	普一	女子商		高松一	三本松											
44	9	明普	藤井	観一	女子商	高松一	明普	高瀬	九亀商	三本松	普一	藤井		高松南	高松商											
45	10	明普	観一	観一	女子商	高松一	志度商	女子商	藤井	女子商	普一	九亀商		高松一	九亀											
46	11	明普	観一	観一	女子商	三本松	明普	女子商	九亀商	三本松	普一	明普		高松商	志度商											高松
47	12	明普	藤井	観一	女子商	三本松	志度商	観商	九亀商	三本松	普一	九亀商		観一	三本松											高松
48	13	明普	観一	観一	女子商	三本松	志度商	観商	観商	三本松	普一	九亀商		観一	三本松											明普
49	14	明普	観一	観一	高工芸	三本松	明普	高瀬	観商	三本松	普一	九亀商		高松一	九亀商											明普
50	15	明普	観一	観一	高松一	三本松	明普	観商	観商	高松南	琴平	九亀商		三本松	琴平											高松一
51	16	明普	観一	観一	高中央	高松	観商	高中央	志度商	三本松	普一	九亀商		高松南	観商	高松商										高松一
52	17	明普	観商	観一	観商	高松南	志度商	観商	尽誠	三本松	普一	九亀商		観一	琴平	高中央	高松一									高松
53	18	明普	高中央	観一	高工芸	三本松	明普	観商	尽誠	高松南	高一	九亀商		高瀬	志度商	高工芸	高松									明普
54	19	明普	高中央	観一	高松一	明普	明普	観商	尽誠	高松南	普一	九亀商		高松一	志度商	高工芸	高松									明普
55	20	明普	藤井	観一	高松一	三本松	志度商	観商	尽誠	三本松	高中央	高松南		高松一	九亀	高工芸	高松一									高松
56	21	明普	高中央	観一	高松一	三本松	志度商	観商	尽誠	高松東	高中央	高松南		高松南	琴平	高中央	高松商									高松
57	22	明普	観商	観一	高松一	三本松	志度商	高中央	尽誠	高松南	高中央	九亀商		高松東	九亀	高中央	高松									高松
58	23	明普	観商	観一	高工芸	三本松	坂出一	高中央	尽誠	高松	高松商	高松南		高松一	志度商	高中央	高松									高松
59	24	明普	高中央	観一	高工芸	三本松	志度商	観商	尽誠	高松商	高中央	九亀商		高松一	三本松	高中央	高松									高松
60	25	明普	高中央	観一	高工芸	三本松	志度商	観商	尽誠	高松商	高中央	坂出商		高松一	高松南	高松商	高松									高松
61	26	明普	高中央	観一	高工芸	九亀商	志度商	観商	尽誠	高松商	高中央	観商		高松一	九亀	高松北	高松商									高松
62	27	明普	高中央	観商	高松一	三本松	志度商	観商	尽誠	高松商	高松商	志度商	高松一	高松南	九亀	高松北	高松商									高松
63	28	明普	高中央	観商	高松一	明普	志度商	高中央	尽誠	高松商	香中央	志度商	高松東	高松一	琴平	高松北	高松									高松
元	29	明普	藤井	観商	高松一	三本松	志度商	観商	尽誠	高松商	香中央	坂出商	高松商	高松南	九亀	高松北	高松商									高松
2	30	明普	藤井	観商	高工芸	九亀商	高松南	高瀬	尽誠	高松商	高中央	高松南	高松商	高松南	三本松	高松北	高松									高松北
3	31	明普	高中央	観商	高工芸	香中央	志度商	観商	香短附	高松東	香中央	高松南	高松商	香中央	琴平	高松北	高松									高松北
4	32	明普	藤井	観商	高工芸	高松東	志度	高中央	香短附	高松商	香中央	高松東	藤井寒	高松商	笠田	坂出商	高松商									高松北
5	33	明普	藤井	観商	高松商	丸城西	志度	高中央	香短附	高松商	香中央	高松南	藤井寒	高松商	坂出	高松北	高松商									高松北
6	34	明普	藤井	観中央	高工芸	丸城西	志度	高中央	香短附	高松商	明普	高松南	藤井寒	高松南	観一	坂出商	高工芸									高松北
7	35	明普	高中央	観中央	高工芸	丸城西	高松北	高瀬	香短附	高松商	高松商	高松南	普一	高松一	観一	高松北	高松									高松
8	36	明普	高中央	観中央	高工芸	明普	高松北	高瀬	香短附	高松商	香中央	高松南	藤井寒	高松一	坂出	高松商	高松									高松
9	37	明普	高中央	観中央	高工芸	明普	高松北	高瀬	明普	高松商	高松商	高松南	藤井寒	高松一	石田	香中央	高松商									高松
10	38	明普	高中央	観中央	高工芸	明普	高松北	高瀬	香誠陵	香中央	香中央	高松南	高松商	高松商	坂出	高松北	高松商									大川東
11	39	明普	高中央	観中央	高工芸	明普	高松北	高瀬	香誠陵	高松商	香中央	丸城西	高松商	高松南	坂出	高松北	高松商									高松
12	40	明普	高中央	観中央	高工芸	明普	高松北	高松商	明普	高松商	香中央	丸城西	高松商	高松一	坂出	坂出	高松一									高松
13	41	英明	高中央	観中央	高工芸	英明	高松北	高中央	尽誠	高松商	香中央	丸城西	志度	観一	石田	坂出	高松商									高松
14	42	英明	高中央	観中央	高工芸	英明	高松北	高松北	英明	香中央	香中央	高松南	志度	高松商	観一	高中央	高松商									大川東
15	43	英明	高中央	観一	高工芸	英明	高松北	高松北	英明	香中央	香中央	高松南	高中央	高松商	三本松	高中央	高松商									大川東
16	44	英明	高中央	観一	高工芸	英明	高松北	高松北	英明	香中央	香中央	高松東	高中央	高松商	三本松	坂出	高松商									大川東
17	45	英明	高中央	観一	高工芸	英明	丸城西	尽誠	尽誠	高松商	香中央	高松東	高松商	高中央	坂出	坂出	高松商									大川東
18	46	英明	高中央	高松東	高工芸	英明	高松商	尽誠	尽誠	高松商	香中央	高松東	高松商	高松南	小豆島	高松北	高松商									大川東
19	47	英明	高中央	観中央	高工芸	英明	高松商	尽誠	尽誠	高松商	高松商	丸城西	高松商	高松南	高松商	英明	高松商									高松北
20	48	英明	高中央	観中央	観中央	英明	高松東	尽誠	尽誠	高松商	高松商	高松南	高松商	高松商	津田	英明	高松商									三本松
21	49	英明	高中央	観中央	坂出	英明	高松商	尽誠	尽誠	高松商	香中央	高松南	高松商	高中央	津田	英明	高松商									高松北
22	50	小豆島	高中央	観一	坂出	英明	高松商	高松商	尽誠	高松商	香中央	高松南	高松商	高松商	高松一	英明	高松商									三本松
23	51	観中央	藤井	高松南	坂出	英明	高松商	尽誠	尽誠	高松商	高松商	高松南	高松商	琴平	九亀	英明	高松商									高松北
24	52	英明	藤井	高松南	観中央	英明	高松商	高松商	尽誠	高松商	高松一	坂出商	高松商	琴平	高松商	英明	高松商									高松北
25	53	英明	藤井	高松南	丸亀	英明	高松商	高松商	尽誠	高松商	高松商	高松南	高松商	高松商	津田	高松北	高松商									三本松

香川県高等学校総合体育大会種目別優勝校一覧表（その4）

女子の部

種目	なぎなた	空手道	少林寺 拳法	アーチェリー	ホッケー	カヌー	水泳 (飛込)	ライフル 射撃	ボート	登山	ゴルフ	サッカー								
36	1																			
37	2																			
38	3																			
39	4																			
40	5																			
41	6																			
42	7																			
43	8																			
44	9																			
45	10																			
46	11																			
47	12																			
48	13																			
49	14	琴平																		
50	15	琴平																		
51	16	琴平																		
52	17	普一																		
53	18	琴平																		
54	19	琴平																		
55	20	琴平																		
56	21	琴平																		
57	22	農経																		
58	23	琴平																		
59	24	琴平																		
60	25	琴平																		
61	26	琴平																		
62	27	琴平																		
63	28	琴平																		
元	29	琴平	藤井																	
2	30	琴平	藤井																	
3	31	琴平	高松一 藤井	高松西	香中央	高瀬														
4	32	琴平	藤井	観一	香中央	高瀬	高工芸													
5	33	琴平	坂出一	観一	香中央	高瀬	高工芸	高瀬												
6	34	琴平	藤井	観一	香中央	高瀬	高工芸	高瀬												
7	35	琴平	香川西	高松西	香中央	高瀬	高工芸	高瀬	坂出商											
8	36	琴平	藤井	高松西	高松東	高瀬	高工芸	高瀬	坂出商	普一										
9	37	琴平	香川西	観一	香中央	高瀬	香中央	高瀬	坂出商	普一										
10	38	琴平	藤井	高松西	香中央	坂出	高専	高瀬	坂出商	普一										
11	39	琴平	藤井	高松西	香中央	高瀬	香中央	高瀬	坂出商	普一										
12	40	琴平	坂出一	観一	香中央	高瀬	香中央	高瀬	坂出	普一										
13	41	琴平	高中央	坂出一	高松西	香中央	高瀬	香中央	高瀬	坂出	普一									
14	42	琴平	高中央	坂出一	高松西	高松東	高瀬	高松西	高瀬	坂出	普一									
15	43	琴平	坂出	香川西	観一	高松東	高瀬		高瀬	坂出	普一									
16	44	琴平	坂出	坂出一	高松西	高松東	高瀬		高瀬	坂出	普一									
17	45	琴平	坂出	坂出一	高松西	香中央	坂出		高瀬	坂出	普一									
18	46	琴平	坂出	坂出一	高松西	香中央	高瀬	高松西	高瀬	坂出	普一									
19	47	琴平	坂出	坂出一	高松東	香中央	高瀬	高松西	高瀬	坂出	琴平									
20	48	琴平	坂出	坂出一	高松東	香中央	高瀬	高松西	高瀬	坂出	普一	香川西								
21	49	琴平	高中央	坂出一	観一	高松東	坂出	高松西	高瀬	坂出	普一	香川西								
22	50	琴平	高中央	坂出一	高松西	香中央	坂出		高瀬	坂出	普一	香川西								
23	51	琴平	高中央	坂出一	高松西	高松東	高瀬	高松西	高瀬	坂出	普一	香川西								
24	52	琴平	高中央	坂出一	高松西	高松東	高瀬	高松西	高瀬	坂出商	普一	香川西	津田							
25	53	琴平	高中央	坂出一	高松西	高松東	高瀬	高松西	高瀬	坂出商	琴平	高中央	津田							

第 5 4 回 香 川 県 高 等 学 校

種 目	性別	男 子		
	月 日	5 / 3 1 (土)	6 / 1 (日)	6 / 2 (月)
陸 上 競 技		9:30 開始式 ~ 17:00 県立丸亀競技場 決勝種目 14:20 1 1 0 m H 14:30 5 0 0 0 W 15:50 4 0 0 m 16:10 1 5 0 0 m 16:50 4x100 m R 10:30 走幅跳、ハンマー投 棒高跳 円盤投 15:00	10:00 ~ 18:00 県立丸亀競技場 決勝種目 15:40 4 0 0 m H 16:00 1 0 0 m 15:10 3 0 0 0 m S C 12:00 やり投 14:30 走高跳 10:30 ~ 八種競技	10:00 ~ 16:00 県立丸亀競技場 決勝種目 12:05 8 0 0 m 13:15 5 0 0 0 m 13:55 2 0 0 m 15:10 4x400 m R 10:00 三段跳 13:00 砲丸投 10:00 ~ 八種競技 16:00 閉会式
	体 操	12:45 開始式 ~ 16:00 藤井高校 自由演技		
	新体操		10:30 開始式 ~ 16:00 観音寺市立総合体育館 団体・個人	
水 泳	競 泳	9:30 開始式 ~ 16:00 県立総合水泳プール 競泳 自由形 50m、200m、1500m 平泳ぎ 200m 背泳ぎ 200m バタフライ 200m 個人メドレー 400m リレー 400m	10:00 ~ 16:00 県立総合水泳プール 競泳 自由形 100m、400m 平泳ぎ 100m、背泳ぎ 100m バタフライ 100m 個人メドレー 200m リレー 800m メドレーリレー 400m 飛 込	
	飛 込			
	水 球		参加校1校のため試合なし	
バ ー ス ケ ッ ト ボ ー ル		9:30 ~ 17:00 高松南・高松・高松西 晉一・晉市体 2 回戦まで	10:00 ~ 17:00 高松高・普通寺市民体育館 準々決勝まで	10:00 ~ 17:00 普通寺市民体育館 決勝まで
バ レ ー ボ ー ル		9:30 開始式 ~ 17:00 高松市総合体育館 1 回戦	9:30 ~ 17:00 高松市総合体育館 2・3 回戦 ~ 決勝リーグ(1回戦)	9:30 ~ 16:00 高松市総合体育館 決勝リーグ(2回戦~)
卓 球		9:00 開始式 ~ 17:00 丸亀市民体育館 団体決勝まで	9:00 ~ 17:00 丸亀市民体育館 個人複決勝、単 2 回戦まで	9:00 ~ 17:00 丸亀市民体育館 個人単決勝まで
ソ フ ト テ ニ ス		丸水運動センター 団体決勝まで	丸水運動センター 個人ダブルス 2 回戦まで	丸水運動センター 個人ダブルス 3 回戦から 決勝まで
ハ ン ド ボ ー ル		9:10 開始式 ~ 16:00 高松市香川総合体育館 1 回戦のみ	9:30 ~ 17:00 高松市香川総合体育館 2 回戦・準決勝	9:30 ~ 12:30 高松市香川総合体育館 3 位決定・決勝
サ ッ カ ー		5/24(土) 9:30 開始式(県営主) 1 回戦 ~ 17:00 県営主・瀬戸大橋G・四国学院大学・樟大 5/25(日) 2 回戦 ~ 17:00 瀬戸大橋G・四国学院大学		
		9:00 ~ 17:00 東部運動公園G、樟大、瀬戸大橋G 3・4 回戦	9:00 ~ 15:00 県営主 準決勝のみ	9:30 ~ 15:00 県営主 3 位決定・決勝
ラ グ ビ ー		13:00 開始式 ~ 15:30 県営副 1 回戦	試合なし	11:00 ~ 13:30 県営副 3 位決定・決勝
バ ド ミ ン ト ン		8:30 開始式 ~ 17:00 坂出市立体育館 団体決勝まで	8:30 ~ 17:00 坂出市立体育館 個人複決勝、単 1 回戦まで	8:30 ~ 17:00 坂出市立体育館 個人単決勝まで
ソ フ ト ボ ー ル		8:45 開始式 ~ 16:00 丸亀市土器川公園ソフトボール場 1 回戦 ~ 決勝 決勝 13:00 3 位決定 14:30		
相 撲			10:00 開始式 ~ 14:00 県営相撲場 団体・個人	

総合体育大会競技日程一覧

種目	性別	女 子		
	月日	5 / 3 1 (土)	6 / 1 (日)	6 / 2 (月)
陸上競技		9:30開始式～17:00 県立丸亀競技場 決勝種目 13:15 5000W 15:40 400m 16:10 1500m 16:40 4x100mR 13:00 円盤投 14:30 走幅跳 10:00～ 七種競技	10:00～18:00 県立丸亀競技場 決勝種目 15:00 800m 15:30 400mH 15:50 100m 10:00 やり投 走高跳 11:30～ 七種競技	10:00～16:00 県立丸亀競技場 決勝種目 12:55 100mH 13:45 200m 14:35 3000m 15:00 4x400mR 10:00 砲丸投 16:00 閉会式
	体操	12:45開始式～16:00 藤井高校 自由演技		
	新体操		10:30開始式～16:00 観音寺市立総合体育館 団体・個人	
水泳		9:30開始式～16:00 県立総合水泳プール 競泳 自由形 50m、200m、800m 平泳ぎ 200m 背泳ぎ 200m バタフライ 200m 個人メドレー 400m リレー 400m	10:00～16:00 県立総合水泳プール 競泳 自由形 100m、400m 平泳ぎ 100m 背泳ぎ 100m バタフライ 100m 個人メドレー 200m メドレーリレー 400m	
	バスケットボール	9:30～17:00 高松南・高松・高松西 番一・番市体 2回戦まで	10:00～17:00 高松高・普通寺市民体育館 準々決勝まで	10:00～17:00 普通寺市民体育館 決勝まで
バレーボール	9:30開始式～17:00 高松市総合体育館 1・2回戦	9:30～17:00 高松市総合体育館 3・4回戦～決勝リーグ(1回戦)	9:30～16:00 高松市総合体育館 決勝リーグ(2回戦～)	
卓球	9:00開始式～17:00 丸亀市民体育館 団体決勝まで	9:00～17:00 丸亀市民体育館 個人複決勝、単2回戦まで	9:00～17:00 丸亀市民体育館 個人単決勝まで	
ソフトテニス	丸亀市総合スポーツセンター 団体決勝まで	丸亀市総合スポーツセンター 個人ダブルス2回戦まで	丸亀市総合スポーツセンター 個人ダブルス3回戦から 決勝まで	
ハンドボール	9:10開始式～16:00 香川中央高体育館 1・2回戦まで	9:30～16:30 香川中央高体育館 準決・3位決定・決勝		
サッカー	10:00～11:30 瀬戸大橋G 決勝			
ラグビー	女子なし			
バドミントン	8:30開始式～17:00 坂出市立体育館 団体決勝まで	8:30～17:00 坂出市立体育館 個人複決勝、単1回戦まで	8:30～17:00 坂出市立体育館 個人単決勝まで	
ソフトボール	8:45開始式～15:00 丸亀市土器川公園ソフトボール場 1回戦・準決勝	9:30～ 3位決定戦 11:00～ 決勝戦 丸亀市土器川公園ソフトボール場～13:30		
相撲	女子なし			

種目	性別	男 子		
	月日	5 / 3 1 (土)	6 / 1 (日)	6 / 2 (月)
柔 道		9:30 開始式 ~15:00 県立武道館 団体決勝まで、個人試合	9:30~15:00 県立武道館 個人各級決勝まで	
剣 道		9:00 開始式 ~16:00 丸亀高 体育館 団体決勝まで	9:20~15:00 丸亀高 体育館 個人決勝まで	
弓 道		9:30 開始式 ~17:00 琴平高 弓道場 団体決勝まで	9:30~17:30 琴平高 弓道場 個人決勝まで	
テ ニ ス		8:40 開始式~18:00 県総合運動公園テニス場 団体決勝まで	9:00 ~18:00 県総合運動公園テニス場 個人シングルス決勝まで 個人ダブルス 2回戦まで	9:00 ~18:00 県総合運動公園テニス場 個人ダブルス決勝まで
登 山		14:00 開始式 普通寺一高 設営、炊飯等審査(幕営)	7:30~ 登山行動 普通寺一高~川田駅~登尾山~東山峠~樫ノ休場 ~大川山キャンプ場 (幕営)	7:30~ 登山行動 大川山キャンプ場~中寺鹿寺跡~健康ふれあいの里 閉会式
自 転 車		10:00 開始式 ~17:00 高松競輪場	10:00~16:00 高松競輪場 全種目決勝まで	
ヨ ッ ト		9:00 開始式 ~17:00 高松市立ヨット競技場 1・2・3・4回戦	9:40~16:30 高松市立ヨット競技場 5・6回戦	
フェンシング		11:20 開始式 ~17:00 高松市牟礼総合体育館 団体決勝まで、個人	9:00~17:00 高松市牟礼総合体育館 個人決勝まで	
な ぎ な た		男 子 な し		
空 手 道			9:45 開始式 ~16:00 高松中央高 体育館 団体組手・個人組手・個人形 決勝まで	
少 林 寺 拳 法		10:00 開始式 ~15:00 坂出一高 団体・組・単独演武 決勝まで		
ウエイトリフティング		9:00 開始式 ~15:00 多度津高 体育館 スナッチ・クリーン&ジャーク		
レ ス リ ン グ			9:50 開始式 ~15:00 高松北高 レスリング場 団体・個人戦	
アーチェリー			9:30 開始式 ~16:00 東部運動公園 団体・個人戦	
ホ ッ ケ ー			8:45 開始式 9:00~15:05 三菱化学坂出グラウンド	
カ ヌ ー		10:00 開始式 ~15:30 府中湖カヌー競技場	9:30~13:25 府中湖カヌー競技場	
ボ ー ト		8:30 開始式 ~15:00 府中湖 シングルスカル	10:00~14:00 府中湖 銃手付個人カヌー	
ライフル射撃				
ボクシング		13:00 開始式 13:30~ 県連梅下ジム 個人1回戦	11:00~13:00 県連梅下ジム 個人戦決勝	5/30(金)17:30~ 計量・選考会
ゴ ル フ		8:30 開始式 ~15:00 満濃ヒルズカントリークラブ 個人・団体		

種目	性別	女 子		
	月日	5 / 3 1 (土)	6 / 1 (日)	6 / 2 (月)
柔 道		9:30 開始式 ~15:00 県立武道館 団体決勝まで	9:30~15:00 県立武道館 個人各級決勝まで	
剣 道		9:00 開始式 ~16:00 丸亀高 体育館 団体決勝まで	9:20~15:00 丸亀高 体育館 個人決勝まで	
弓 道		9:30 開始式 ~17:00 琴平高 弓道場 団体決勝まで	9:30~17:30 琴平高 弓道場 個人決勝まで	
テ ニ ス		8:40 開始式~18:00 県総合運動公園テニス場 団体決勝まで	9:00 ~18:00 県総合運動公園テニス場 個人シングルス 決勝まで 個人ダブルス 2回戦まで	9:00 ~18:00 県総合運動公園テニス場 個人ダブルス 決勝まで
登 山		14:00 開始式 普通寺一高 設営、炊飯等審査(幕営)	7:30~ 登山行動 普通寺一高~JF附家~登尾山~東山峠~壁ノ休憩 ~大川山キャンプ場 (幕営)	7:30~ 登山行動 大川山キャンプ場~中寺慶寺跡~健康ふれあいの里 閉会式
自 転 車		10:00 開始式 ~17:00 高松競輪場	10:00~16:00 高松競輪場 全種目決勝まで	
ヨ ッ ト		9:00 開始式 ~17:00 高松市立ヨット競技場 1・2・3・4回戦	9:40~16:30 高松市立ヨット競技場 5・6回戦	
フェンシング		11:20 開始式 ~17:00 高松市牟礼総合体育館 団体決勝まで、個人	9:00~17:00 高松市牟礼総合体育館 個人決勝まで	
な ぎ な た			9:00 開始式 ~16:00 琴平高体育館 団体・個人・演技決勝まで	
空 手 道			9:45 開始式 ~16:00 高松中央高 体育館 団体総手・個人総手・個人形 決勝まで	
少 林 寺 拳 法		10:00 開始式 ~15:00 坂出一高 団体・組・単独演武 決勝まで		
ウエイトリフティング		9:00 開始式 ~15:00 多度津高 体育館 スナッチ・クリーン&ジャーク		
レスリング	女子なし			
アーチェリー			9:30 開始式 ~16:00 東部運動公園 団体・個人戦	
ホ ッ ケ ー			8:45 開始式10:15~16:20 三菱化学坂出グラウンド	
カ ヌ ー		10:00 開始式 ~15:30 府中湖カヌー競技場	9:30~13:25 府中湖カヌー競技場	
ボ ー ト		8:30 開始式 ~15:00 府中湖 シングルスカル	10:00~14:00 府中湖 選手村(スカル・J'7'11)	
ライフル射撃				
ボクシング	女子なし			
ゴ ル フ		8:30 開始式 ~15:00 満濃ヒルズカントリークラブ 個人・団体		

陸上競技

香川県立丸亀競技場
TEL 0877-21-5800

大会役員

競技会会長
競技会副会長

大川仁
都村忠弘 木村英司

競技役員

総務・競技委員長
総務

岡宏彰 國土幸久 藤田茂樹 中西勝利 藤岡英陽 山本雅典
間晶典 古市歩 宮滝寛己 岡田泰士 大谷昌三

競技進行担当総務員
技術総務員
訴審判員(主)
トラック審判員
跳躍審判員
投擲審判員
混成競技審判員
跳躍審判員

久保田英政 八八卓巳 二浩隆 弘雄 幸太郎 翔浩 治也 武介 樹深 徳覚 広司 生明 笑治 恵幸 宏臣 和力 人郎 浩治 恵真 之央 史助 江嗣 夫雄 祐子 遙弘 司恵 工輝 昌加 里美 登
木村尾本 橋野洋二 尾村英昭 清泰 伸正 太飛 岡飛 忠達 弘亮 かの章 正川 北川 尚卓 憲克 早英 代信 倫智 宏啓 啓西 内雅 一宗 野田 眞一 優雅 幹直 幸佐 佳一行 陽中
山本明 造裕 子幸 英耶 司恵 次洋 明一

投擲審判員(主)

小真 谷丸 横滑 阿塩 藤矢 三淡 眞鍋 員明 義 文 勉 信 就 平 来 聡 子 遊 照 尚 弥 愛 也 樹 弘 晴 志 博 通 之 也 博 幸 孝 史 則 彦 隆 夫 昌 恵 藤 中 野 間 越 村 浪 北 松 本

監察員・競歩審判員(主)

小真 谷丸 横滑 阿塩 藤矢 三淡 眞鍋 員明 義 文 勉 信 就 平 来 聡 子 遊 照 尚 弥 愛 也 樹 弘 晴 志 博 通 之 也 博 幸 孝 史 則 彦 隆 夫 昌 恵 藤 中 野 間 越 村 浪 北 松 本

競技者係(主)

小真 谷丸 横滑 阿塩 藤矢 三淡 眞鍋 員明 義 文 勉 信 就 平 来 聡 子 遊 照 尚 弥 愛 也 樹 弘 晴 志 博 通 之 也 博 幸 孝 史 則 彦 隆 夫 昌 恵 藤 中 野 間 越 村 浪 北 松 本

スターター・リコーラー(主)

小真 谷丸 横滑 阿塩 藤矢 三淡 眞鍋 員明 義 文 勉 信 就 平 来 聡 子 遊 照 尚 弥 愛 也 樹 弘 晴 志 博 通 之 也 博 幸 孝 史 則 彦 隆 夫 昌 恵 藤 中 野 間 越 村 浪 北 松 本

出版係(主)

小真 谷丸 横滑 阿塩 藤矢 三淡 眞鍋 員明 義 文 勉 信 就 平 来 聡 子 遊 照 尚 弥 愛 也 樹 弘 晴 志 博 通 之 也 博 幸 孝 史 則 彦 隆 夫 昌 恵 藤 中 野 間 越 村 浪 北 松 本

周回記録員(主)

小真 谷丸 横滑 阿塩 藤矢 三淡 眞鍋 員明 義 文 勉 信 就 平 来 聡 子 遊 照 尚 弥 愛 也 樹 弘 晴 志 博 通 之 也 博 幸 孝 史 則 彦 隆 夫 昌 恵 藤 中 野 間 越 村 浪 北 松 本

記録・情報処理員(主)

小真 谷丸 横滑 阿塩 藤矢 三淡 眞鍋 員明 義 文 勉 信 就 平 来 聡 子 遊 照 尚 弥 愛 也 樹 弘 晴 志 博 通 之 也 博 幸 孝 史 則 彦 隆 夫 昌 恵 藤 中 野 間 越 村 浪 北 松 本

番組編成員(主)

小真 谷丸 横滑 阿塩 藤矢 三淡 眞鍋 員明 義 文 勉 信 就 平 来 聡 子 遊 照 尚 弥 愛 也 樹 弘 晴 志 博 通 之 也 博 幸 孝 史 則 彦 隆 夫 昌 恵 藤 中 野 間 越 村 浪 北 松 本

風力計測員(主)

小真 谷丸 横滑 阿塩 藤矢 三淡 眞鍋 員明 義 文 勉 信 就 平 来 聡 子 遊 照 尚 弥 愛 也 樹 弘 晴 志 博 通 之 也 博 幸 孝 史 則 彦 隆 夫 昌 恵 藤 中 野 間 越 村 浪 北 松 本

写真判定員(主)

小真 谷丸 横滑 阿塩 藤矢 三淡 眞鍋 員明 義 文 勉 信 就 平 来 聡 子 遊 照 尚 弥 愛 也 樹 弘 晴 志 博 通 之 也 博 幸 孝 史 則 彦 隆 夫 昌 恵 藤 中 野 間 越 村 浪 北 松 本

計測員(光波)(主)

小真 谷丸 横滑 阿塩 藤矢 三淡 眞鍋 員明 義 文 勉 信 就 平 来 聡 子 遊 照 尚 弥 愛 也 樹 弘 晴 志 博 通 之 也 博 幸 孝 史 則 彦 隆 夫 昌 恵 藤 中 野 間 越 村 浪 北 松 本

救護係(主)

小真 谷丸 横滑 阿塩 藤矢 三淡 眞鍋 員明 義 文 勉 信 就 平 来 聡 子 遊 照 尚 弥 愛 也 樹 弘 晴 志 博 通 之 也 博 幸 孝 史 則 彦 隆 夫 昌 恵 藤 中 野 間 越 村 浪 北 松 本

用具係(主)

小真 谷丸 横滑 阿塩 藤矢 三淡 眞鍋 員明 義 文 勉 信 就 平 来 聡 子 遊 照 尚 弥 愛 也 樹 弘 晴 志 博 通 之 也 博 幸 孝 史 則 彦 隆 夫 昌 恵 藤 中 野 間 越 村 浪 北 松 本

役員係(主)

小真 谷丸 横滑 阿塩 藤矢 三淡 眞鍋 員明 義 文 勉 信 就 平 来 聡 子 遊 照 尚 弥 愛 也 樹 弘 晴 志 博 通 之 也 博 幸 孝 史 則 彦 隆 夫 昌 恵 藤 中 野 間 越 村 浪 北 松 本

電光掲示板係(主)

小真 谷丸 横滑 阿塩 藤矢 三淡 眞鍋 員明 義 文 勉 信 就 平 来 聡 子 遊 照 尚 弥 愛 也 樹 弘 晴 志 博 通 之 也 博 幸 孝 史 則 彦 隆 夫 昌 恵 藤 中 野 間 越 村 浪 北 松 本

表彰係(主)

小真 谷丸 横滑 阿塩 藤矢 三淡 眞鍋 員明 義 文 勉 信 就 平 来 聡 子 遊 照 尚 弥 愛 也 樹 弘 晴 志 博 通 之 也 博 幸 孝 史 則 彦 隆 夫 昌 恵 藤 中 野 間 越 村 浪 北 松 本

混成競技係(主)

小真 谷丸 横滑 阿塩 藤矢 三淡 眞鍋 員明 義 文 勉 信 就 平 来 聡 子 遊 照 尚 弥 愛 也 樹 弘 晴 志 博 通 之 也 博 幸 孝 史 則 彦 隆 夫 昌 恵 藤 中 野 間 越 村 浪 北 松 本

県総体競技順序(陸上競技)

5月31日(土)				6月1日(日)				6月2日(月)			
<トラック>				<トラック>				<トラック>			
* 開会式9:30											
1	女 7種100mH	(2組)	10:00	1	男 3000mSC	予 (1組)	10:00	1	男 8種110mH	(2組)	10:00
2	男 110mH	予	10:10		(2組5着+2)	(2組)	10:15	2	女 200m	予 (1~4組)	10:15
	(2組3着+2)			2	男 8種100m	(2組)	10:30		(7組3着+3)	(5~7組)	10:30
3	女 400m	予	10:25	3	女 800m	予 (1~3組)	10:40	3	男 200m	予 (1~4組)	10:50
	(5組1着+3)				(5組1着+3)	(4~5組)	10:55		(12組2着)	(5~8組)	11:05
4	男 400m	予 (1~5組)	10:55	4	男 800m	予 (1~4組)	11:10	4	女 100mH	予	11:45
	(10組2着+4)	(6~10組)	11:20		(10組2着+4)	(5~8組)	11:30		(4組1着+4)		
5	女 1500m	予	11:45			(9~10組)	11:50	5	男 800m	決	12:05
	(2組5着+2)			5	女 100m	予 (1~5組)	12:05		準		12:15
6	男 1500m	予 (1~3組)	12:00		(9組2着+6)	(6~9組)	12:25	6	女 200m	準	12:30
	(5組2着+2)	(4~5組)	12:25	6	男 100m	予 (1~4組)	12:40		(3組2着+2)		
7	女 4×100m	予	12:40		(12組2着)	(5~8組)	12:55	7	男 200m	準	12:30
	(3組2着+2)					(9~12組)	13:10		(3組2着+2)		
8	男 4×100m	予	12:55	7	女 400mH	予	13:40	8	女 100mH	決	12:55
	(4組1着+4)				(2組3着+2)			9	男 5000m	決	13:15
9	女 5000mW	決	13:15	8	男 400mH	予	13:50	10	女 200m	決	13:45
10	男 400m	準	14:00		(3組2着+2)			11	男 200m	決	13:55
	(3組2着+2)			9	女 100m	準	14:10	12	男 8種1500m		14:20
11	男 110mH	決	14:20		(3組2着+2)			13	女 3000m	決 (内外)	14:35
12	男 5000mW	決	14:30	10	男 100m	準	14:25	14	女 4×400m	決	15:00
13	女 7種200m	(2組)	15:15		(3組2着+2)			15	男 4×400m	決	15:10
14	女 400m	決	15:40	11	男 800m	準	14:40	* 閉会式15:40			
15	男 400m	決	15:50		(3組2着+2)						
16	女 1500m	決	16:10	12	女 800m	決	15:00				
17	男 1500m	決	16:20	13	男 3000mSC	決	15:10				
18	女 4×100m	決	16:40	14	女 400mH	決	15:30				
19	男 4×100m	決	16:50	15	男 400mH	決	15:40				
				16	女 100m	決	15:50				
				17	男 100m	決	16:00				
				18	男 8種400m	(2組)	16:10				
				19	女 7種800m	(2組)	16:20				
				20	男 5000m	予 (1組)	16:35				
					(2組8着)	(2組)	16:55				
				21	女 4×400m	予	17:20				
					(2組3着+2)						
				22	男 4×400m	予	17:35				
					(3組2着+2)						
<フィールド>				<フィールド>				<フィールド>			
1	男 棒高跳	決	10:30	1	女 走高跳	決	10:00	1	男 三段跳	決	10:00
	(Eピット)				女 やり投	決			(B・Dピット)		
	男 走幅跳	決		2	女 7種走幅跳(Dピット)		11:30		女 砲丸投	決	
	(B・Dピット)			3	男 8種走幅跳(Bピット)		11:45	2	男 8種やり投		10:45
	男 ハンマー投	決		4	男 やり投	決	12:00	3	男 8種走高跳		12:00
2	女 7種走高跳		11:00	5	男 8種砲丸投		14:00	4	男 砲丸投	決	13:00
3	女 円盤投	決	13:00	6	男 走高跳	決	14:30				
4	女 7種砲丸投		14:00		女 7種やり投						
5	女 走幅跳	決	14:30								
	(B・Dピット)										
6	男 円盤投	決	15:00								

体操競技・新体操競技

(体操) 藤井高等学校

TEL0877-22-2328

(新体操) 観音寺市立総合体育館

TEL0875-27-7100

競技会会長 須藤 卓
 競技会副会長 早崎義則 川口洋子 宮武静代

競技役員

競技委員長 村井良光
 競技副委員長 坂井貴子
 審判長 造田考一郎 森川美智子
 会場主任 竹治寿人
 記録主任 高野憲夫 奥田史子
 本部記録 津田和樹 田邊里美
 会場記録 笠井真希子 安藤美代
 救護 岡上祥子 佐々木裕美子
 技術部長 下崎 博 久本昌美 林 晋平 横木明代

審判員
 体操競技男子 河村英一 岡部洋明 西谷友良 多木穰司
 岡 公房 仁谷誠二 谷 啓嗣 久次達也
 小山貴寛 橋本幸博 二川雅之
 女子 藤田千代子 竹治佳代 綾 三恵 松本林子
 高木小百合 桧山範子 細川小百合 浦野咲奈
 丸山渉子
 新体操 男子 長谷川貴司 豊岡 司 佐々木数馬 瀧本光博
 山本庸平 山本 寛 大西正弘 谷本佑弥
 山田真吾 川崎祐輔 前田智樹 喜田速人
 女子 吉田佳代 横木明代 亀井聖美 福岡佳与
 高橋仁美 佐々木佳代 藤田利佳 河野文子
 喜田志保 石川 操 植村千恵 柿崎淳子
 大谷真弓 大坂真喜子 劉 宇 堂本由幸
 前田昌美 細川古都乃 吉田登紀子 飛鷹真衣
 栃木美幸 小山厚子 大谷真弓 西山律子

日 程

種別	日 程	会 場
体操競技	5月31日(土) 12:30~12:45 開会式 12:45~16:00 男女自由演技	藤井高等学校 TEL0877-22-2328
新体操	6月 1日(日) 10:30~10:45 開会式 11:00~16:00 男女団体個人	観音寺市立総合体育館 TEL0875-27-7100

※閉会式は、5月31日(土)・6月 1日(日)各会場で競技終了後に行います。

体操競技 男子 藤井(団) 高松北(団)
 女子 藤井(団) 高中央(団) 高松北(団)

新体操 男子 坂出工(団)
 女子 観中央(団) 高松東(団) 高松桜井(団) 観一(団)
 高一 観中央 高瀬 高松中央 英明 志度 三木
 観一 高松高専 藤井 高松東 高松桜井 香川中央

団体演技順 ①観中央 ②観一 ③高松東 ④高松桜井

水 泳 競 技

競 技 会 役 員

競 技 会 会 長 内 海 富 啓
 競 技 会 副 会 長 三 好 武 仁 増 田 稔
 役 員 長 津 郷 由 延

(競泳・飛込) 県立総合水泳プール
 TEL 087-885-3821
 (水球) 高松南高校
 TEL 087-885-1131

競 技 役 員

競 技 委 員 長 神 前 知 弘
 審 判 長 神 前 知 弘
 副 審 判 長 武 内 正 幸 樋 口 卓 延
 機 械 審 判 古 市 博 文
 出 発 合 図 員 (注)三 橋 雅 人 松 熊 浩 三 秋 山 一 也
 泳 法 審 判 員 (注)中 澤 貴 浩 岡 田 安 記 赤 澤 清 松 本 彰
 折 返 監 察 員 (注)渡 邊 治 郎 (副)早 川 康 臣 吉 久 勝 一 矢 野 五 十 三 有 友 孝 雄 小 島 正 乃 理
 高 木 進 石 川 成 一 入 倉 圭 司 真 鍋 克 也 中 村 彰 夫 岡 本 晃 治
 原 遡 陽 一 宮 本 覚 和 木 本 尊 久 中 澤 宗 治
 機 械 操 作 員 (注)亀 田 龍 輔 福 井 智 史 小 野 坂 充 令
 記 録 速 報 員 (注)萱 原 実 喜 柴 坂 純 子 岡 田 誠 子 阿 河 恵 子 松 本 忍 丸 山 右 子
 久 保 定 子
 計 時 員 (注)田 山 泰 三 (副)吉 田 知 由 大 西 康 夫 川 田 三 郎 真 鍋 篤 行 石 井 悟
 佐 野 弘 和 十 河 浩 二 谷 口 浩 朗 柿 元 健 井 戸 健 一 谷 口 隆 行
 田 中 伸 弥 武 田 佳 純 細 谷 沙 梨 尾 北 彩 瑛 川 田 良 真 山 口 真 実
 招 集 員 (注)向 原 成 剛 矢 野 麻 紀 子 大 谷 紀 美 江 宮 本 啓 美 岡 崎 晶 子 高 橋 真 理 子
 通 告 員 (注)堤 谷 美 恵 濱 田 里 美 小 松 祐 子 石 村 亜 美 依 高 木 進 一
 賞 典 員 (注)出 射 恵 美 子 山 本 伸 子 竹 内 陽 子 福 井 千 恵 子
 総 務 員 (注)萱 原 実 喜 安 田 真 紀 高 木 京 子
 ライフガード 岡 拓 也
 救 護 係 菊 池 さ くら
 飛 込 役 員 齊 藤 功 秋 山 真 有 美 植 村 佳 員 秋 山 道 子 植 村 礼 子 南 原 紀 代
 水 球 競 技 役 員 光 田 康 志 角 嶋 純 横 田 信 貴 鎌 倉 光 幸 矢 野 弘 明 千 田 真 実
 中 澤 敏 之 高 橋 拓 矢 木 村 勇 貴 四 角 忠 士 久 保 広 樹 武 田 吾 宇
 松 本 理 菜
 救 護 係 蘆 原 寿 世

日 程

開 始 式 平成 2 6 年 5 月 3 1 日 (土) 9:30~ 9:50
 競 技 時 間 第 1 日 5 月 3 1 日 (土) 10:00~16:00 競 泳
 第 2 日 6 月 1 日 (日) 10:00~16:00 競 泳 ・ 飛 込 ・ 水 球
 競 技 種 目 第 1 日
 自由形 50、200、800(女)、1500(男) 平 泳 ぎ 200 背 泳 ぎ 200
 ハ^クタ^クライ 200 個 人 ム^トレ^ー 400 リ^レ 400
 第 2 日
 自由形 100、400 平 泳 ぎ 100 背 泳 ぎ 100 ハ^クタ^クライ 100
 個 人 ム^トレ^ー 200 リ^レ 800 ム^トレ^ーリ^レ 400

◎ 飛 込 飛 板 飛 込 高 飛 込
 ◎ 水 球 について は 高 松 南 高 校、一 校 の み の 出 場 の た め 試 合 は 行 わ な い。

バスケットボール競技

競技会役員

競技会会長 田村 博之
 競技会副会長 山田 司 清谷 守之

高 松 南 高 校
 ☎ 885-1131
 善 通 寺 第 一 高 校
 ☎ 0877-62-1456
 高 松 高 校
 ☎ 831-7251
 高 松 西 高 校
 ☎ 882-6411
 善 通 寺 市 民 体 育 館
 ☎ 0877-62-7400

競技役員

競技委員長	金丸 充茂					
競技副委員長	山下 浩二	湯沢 純一				
総務委員長	横田 篤					
総務副委員長	松岡 修	真鍋 拓				
記録主任	大西 亜紀					
記録員	加藤明日子	山地 奈々				
会場主任	色摩 拓也	迫田 達也	白川 一樹	織野 智成	今田 真二	
審判長	高橋 大輔					
副審判長	白川 一樹					
審判員	井上 晃	浪越健太郎	大野 誠	牧田 茂	江戸 章宏	
	入江 孝彰	田中 恵美	川本 伸人	美野 彰吾	高橋 利幸	
	八幡 愛基	東雲 優	丸吉 大介	多田 正志	仲地 祥吾	
	中西 稔	片山 雅晴	松本 伸一	吉田 猛	藤田 公介	
	長谷川悠貴	田邊 信広	造田 勝之	小村 城	稲沢 健一	
	植原 英彦	宮本 論美	松本 智美	三谷 修司	濱野 富之	
	小島 慶子	石川 数志	近井 英俊	山口 烈士	岡田 満	
	西桶 健太	和田 正人	伊藤 雄二	西山登司雄	水谷 有志	
	藤原 紘子	丸岡 智和	升形 信勝	佐藤 省三	渡邊 久美	
	高田 博	山西 秀治	山北 誠二	中平 春香	村上 剛	
	取口 亨史	大西 光宏	柳生 明	長町 彩	真部 智	
	福家 功雄	山田 豊弘	若狭 健吾	佐野 英明	木下 雄貴	
	岡 思甫	片山 健	草薙 雅彦	佐治 正充	西川 奈月	
救 護	藤本 淳	多田英里香	十川 美香	半田 リエ	琢磨 美生	
	東野 優里					

日 程

	5/31 (土)	6/1 (日)	6/2 (月)
1.	9:30	10:00	10:00
2.	11:00	11:40	11:40
3.	12:30	13:20	13:20
4.	14:00	15:00	15:00
5.	15:30		

平成26年度 香川県高等学校総合体育大会バスケットボール競技組合せ

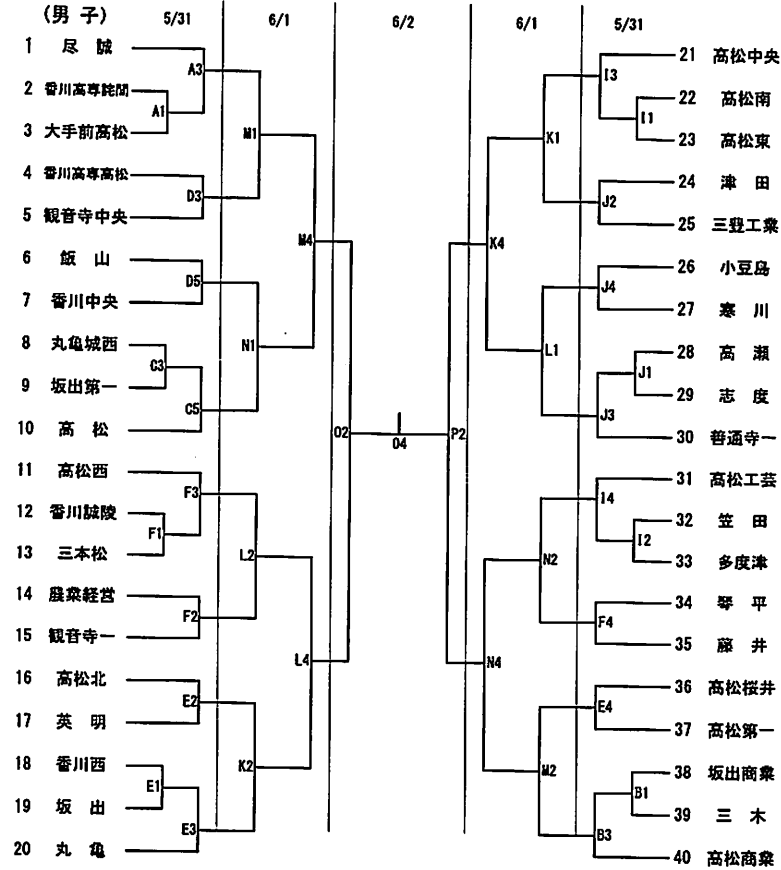

(試合開始時間)

	1	2	3	4	5
5/31	9:30	11:00	12:30	14:00	15:30
6/1	10:00	11:40	13:20	15:00	
6/2	10:00	11:40	13:20	15:00	

(女子)

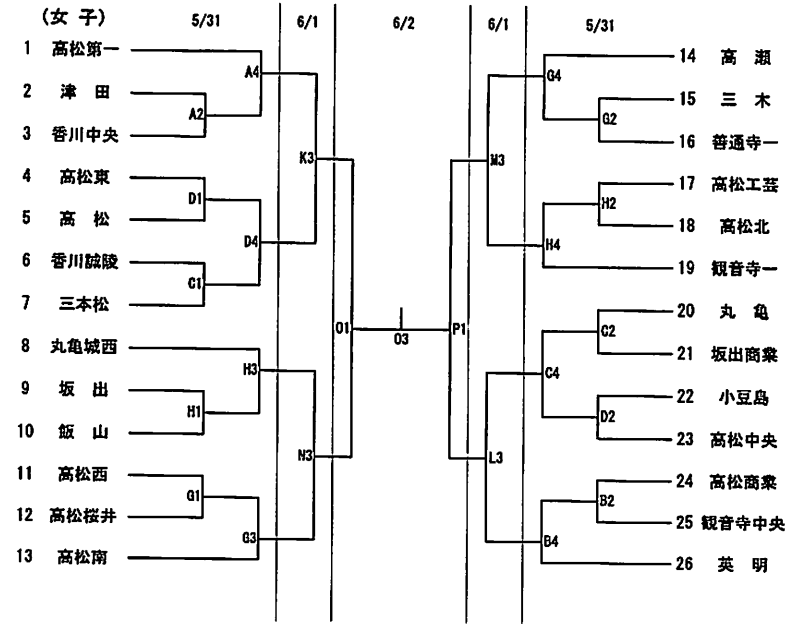

(試合会場)

5/31	Aコト	普通寺市民体育館	奥側	Bコト	普通寺市民体育館	入口側
	Cコト	高松高校	奥側	Dコト	高松高校	入口側
	Eコト	高松西高校	東側	Fコト	高松西高校	西側
	Gコト	高松南高校	南体育館	Hコト	高松南高校	北体育館
	Iコト	普通寺第一高校	東側	Jコト	普通寺第一高校	西側
6/1	Kコト	普通寺市民体育館	奥側	Lコト	普通寺市民体育館	入口側
	Mコト	高松高校	奥側	Nコト	高松高校	入口側
6/2	Oコト	普通寺市民体育館	奥側	Pコト	普通寺市民体育館	入口側

【バレーボール競技役員】

【競技会役員】

競技会会長 谷岡 由大
 競技会副会長 福家 浩二
 競技会委員長 宮川 隆

【競技運営役員】

競技委員長 植松 陽司
 競技副委員長 多田 俊昭 福家浩一郎
 競技委員 伊賀 寛 鷺岡 寛
 会場主任 萱原 恭弘
 会場委員 富士 博 中西 正美 岡本 孝士 東山 毅彦
 放送委員 大野 知見 吉野 信子 内原実栄子
 コート主任 大坂 浩資(M) 小林幸男(S)
 コート委員 山下 悦子 谷畑 祐二 西山 晃平 淵崎龍司郎
 用具委員 野嶋 隆行 川上 倫史 村川 和也
 競技記録主任 福家浩一郎
 記録委員 窪井 大登 徳永 智仁 安元季里香 金城 志麻
 エントリー主任 秋友 秀一
 エントリー委員 小原 将照 大伴斗志郎 細谷 忠生 林 由加里
 登録委員 藤阪 純弘 香川 昌之
 審判委員長 藤田 航
 審判副委員長 萱原 恭弘
 審判用具 岡野 美紀 伊賀 一誠
 審判委員 萱原 恭弘 多田 俊昭 藤田 航 岡野 美紀 伊賀 一誠 赤松 佑亮
 大坂 浩資 谷畑 祐二 秋友 秀一 井手下知史 藤阪 純弘 由良 諭
 徳永 智仁 齋藤 商禮 麓 哲哉 鷺岡 寛 大伴斗志郎 富士 博
 山上 匡 桑田 昌樹 岡本 孝士 山下 悦子 小林 幸男 福家浩一郎
 村川 和也 香川 昌之 大野 知見 栗 園子 大西 研作 大路 啓介
 水兼 博士 吉野 信子 中瀬巳紀生 林 由加理 内原実栄子 淵崎龍司郎
 中西 正美 野嶋 隆行 小原 将照 西山 晃平 今川 敬子 淵崎裕次郎
 窪井 大登 細谷 忠生 桑島 裕美 三谷 仁志 川上 倫史 齋藤 祥子

総務委員長 栗 園子
 総務副委員長 大野 知見
 総務委員 桑田 昌樹 吉野 信子 濱野 卓也 内原実栄子 安元季里香 金城 志麻
 救護係 石川 愛 松本 鈴葉
 駐車場係 大路 啓介 淵崎裕次郎

【競技会日程】

1 競技場

高松市総合体育館
 メインアリーナ (A・B・C コート) サブアリーナ (Dコート)

2 競技日程

5月31日(土) 9:30 開会式
 (開館8:15)
 メインアリーナにおいて、第3試合までの出場チームで実施する。
 開会式終了後 第1試合プロトコール開始
 男子1回戦 6試合 (Dコート)
 女子1・2回戦 17試合 (A・B・Cコート) を実施する。

6月1日(日) 9:30 第1試合開始 ※プロトコールは試合開始の11分前に開始する。
 (開館8:30)
 男子2・3回戦 12試合 (C・Dコート)
 男子決勝リーグ 2試合 (C・Dコート)
 女子3・4回戦 12試合 (A・Bコート)
 女子決勝リーグ 2試合 (A・Bコート) を実施する。

6月2日(月) 9:30 第1試合開始 ※プロトコールは試合開始の11分前に開始する。
 (開館8:30)
 男子決勝リーグ 4試合 (A・Cコート)
 女子決勝リーグ 4試合 (A・Cコート) を実施する。

第54回香川県高等学校総合体育大会 バレーボール競技組合せ
男子の部

会場：高松市総合体育館

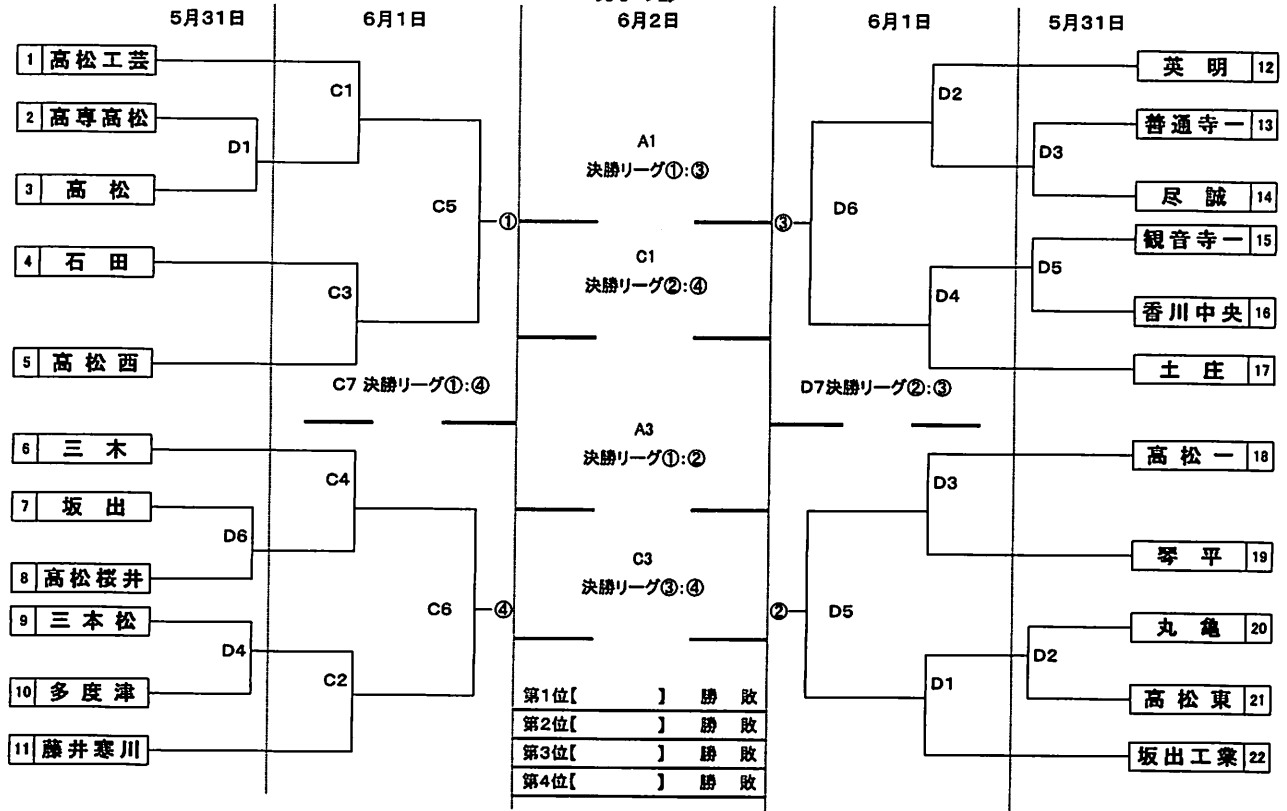

女子の部

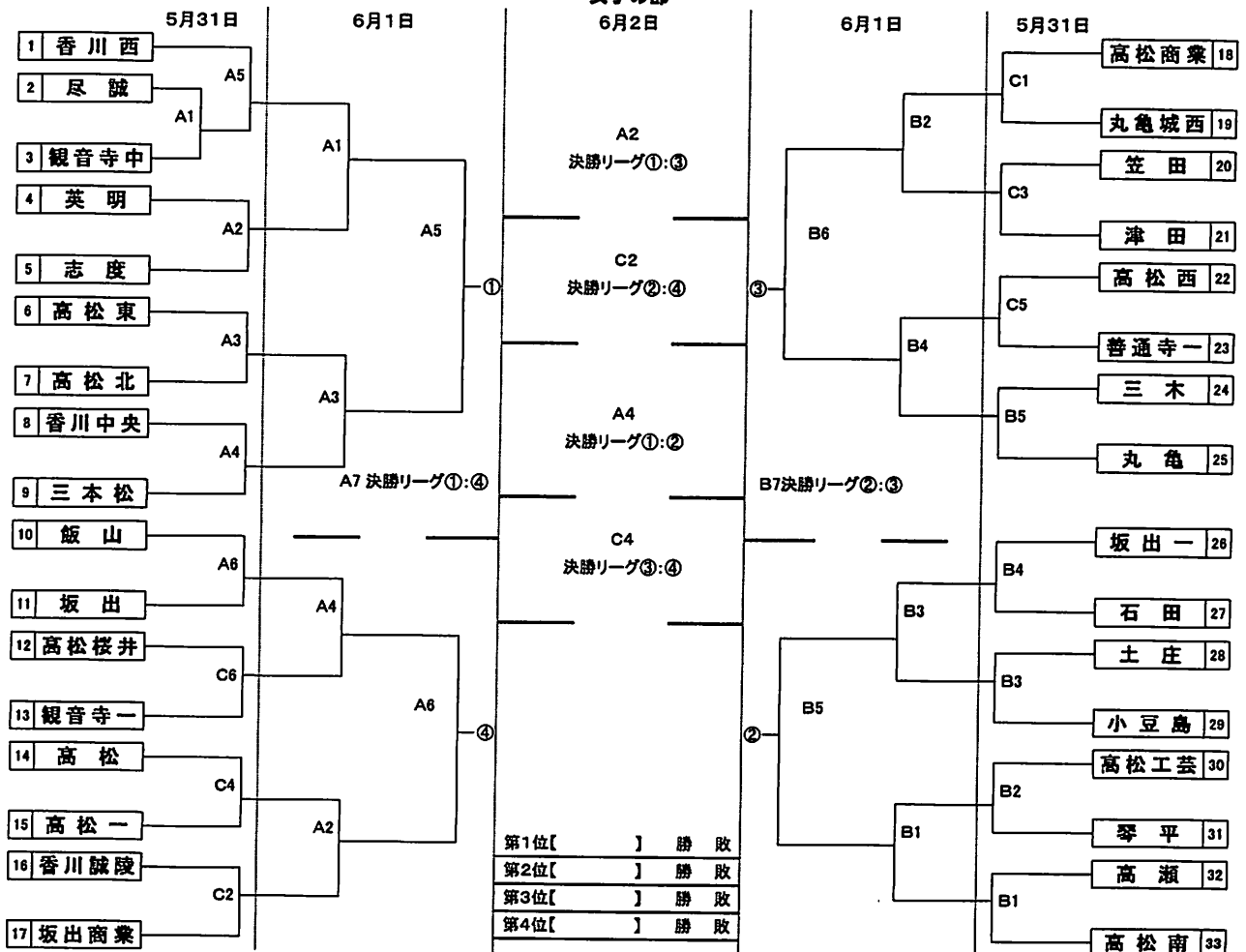

卓 球 競 技

丸亀市民体育館

Tel.0877-24-6251

競技会役員

競技会会長 金崎 正久
競技会副会長 野崎 保夫

競技役員

競技委員長 塩見 卓生
競技副委員長 近藤 博樹
審判長 片岡 雅浩
副審判長 大野 真次 辻 憲一朗
総務 正見 隆 渡辺 恵津子
進行 土居 浩一 真鍋 卓二 河西 弘誠
記録 岡田 直樹 栗 崇仁 山下 達雄
会場・表彰 中山 義秀 香西 亮 荒井 裕子
救護 片岡 純子

日 程

- | | | | |
|--------|----------|--------|----------------|
| 1. 開始式 | 5月31日(土) | 9時より | 丸亀市民体育館 |
| 2. 競 技 | 5月31日(土) | 9時30分～ | 男女学校対抗決勝まで |
| | 6月1日(日) | 9時～ | 男女ダブルス決勝まで |
| | | 12時～ | 男女シングルス1・2回戦まで |
| | 6月2日(月) | 9時～ | 男女シングルス決勝まで |

※個人戦の組合せは、別紙印刷する。

卓 球

男子学校対抗の部

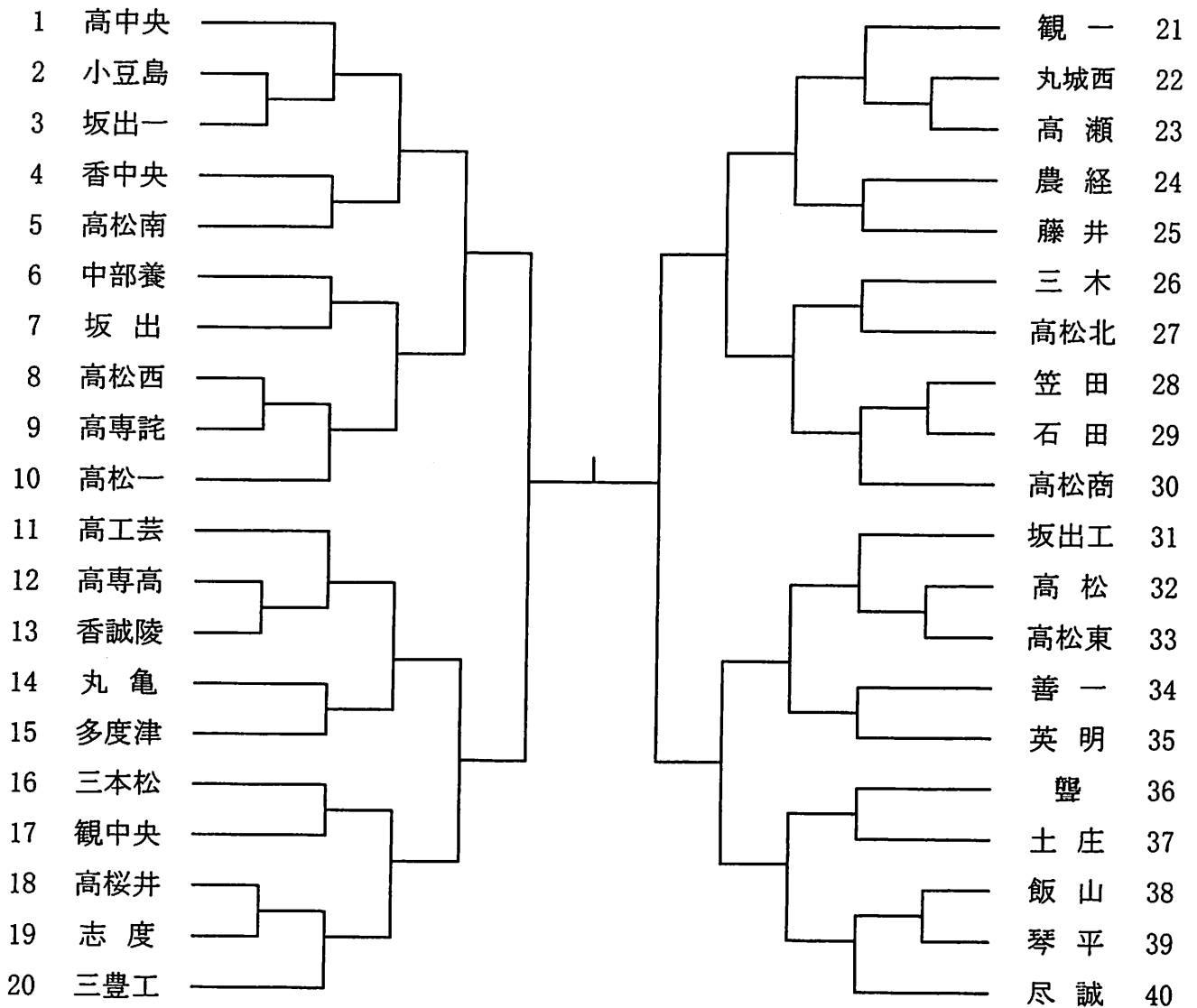

女子学校対抗の部

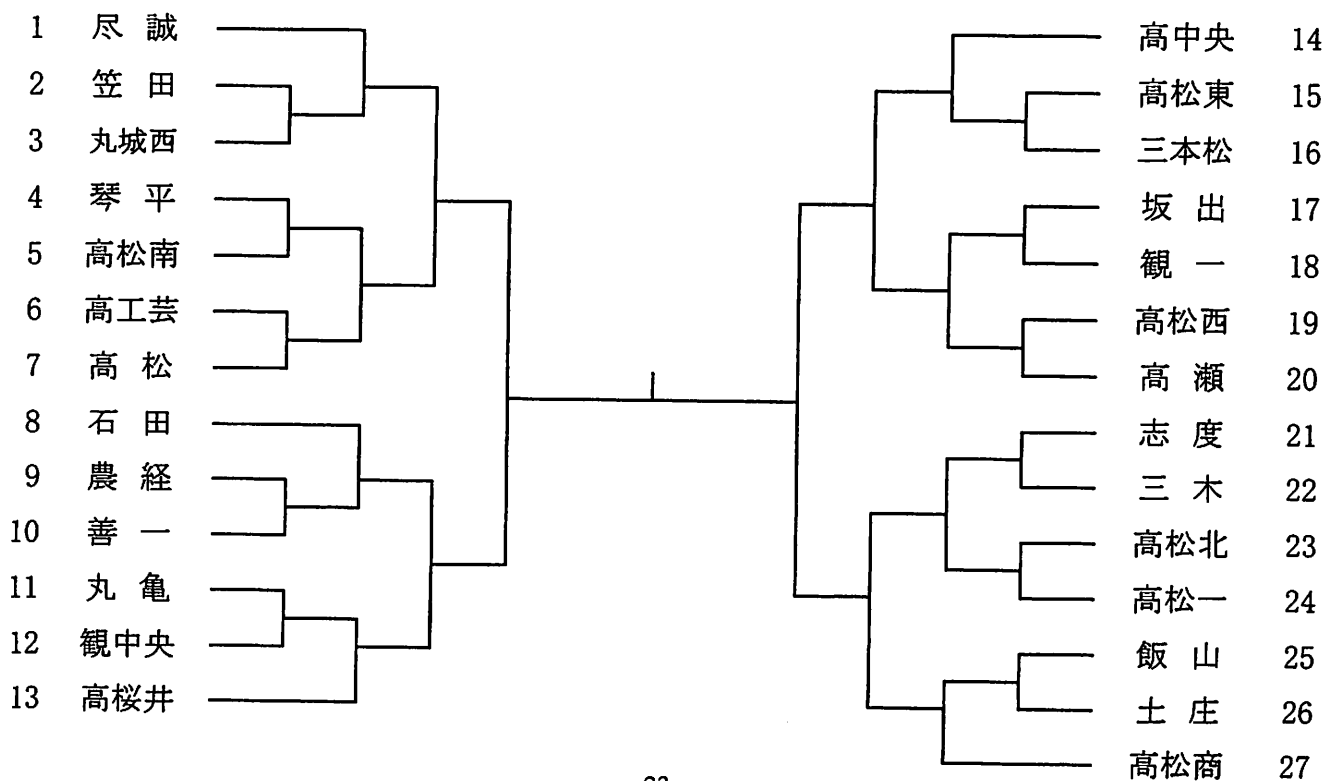

ソフトテニス競技

男子 高松市亀水運動センター (Tel 087-882-8361)

女子 丸亀市総合スポーツセンター (Tel 0877-23-4733)

競技会役員

競技会会長 今川 直
競技会副会長 白井 良尚

競技役員

競技委員長 川本 往立
競技副委員長 安藤 正美
審判委員長 松口 哲也
審判副委員長 富田 司
総務委員長 小林 正憲
進行記録 今田 真司 黒川 直樹
会場係 江戸須磨子 大西 健太 山口 高德
審判員 佐野 英二 高橋 克典 富田 隆弘 安倍 祥二
救護係 榎本 早織 菊池さくら 尾形 恭子
東野 優里 畑中 聖子

日程

団体戦	5月31日(土)	9:00~	開会式 開会式終了後競技 競技終了後閉会式
個人戦	6月1日(日)	9:00~	開会式 開会式終了後競技
個人戦	6月2日(月)	9:00~	競技 競技終了後閉会式

会場

男子 高松市亀水運動センター (Tel 087-882-8361)

女子 丸亀市総合スポーツセンター (Tel 0877-23-4733)

組み合わせ

団体戦は右のとおり

個人戦は別紙プログラムによる

平成26年度県総体ソフトテニス競技

男子団体戦

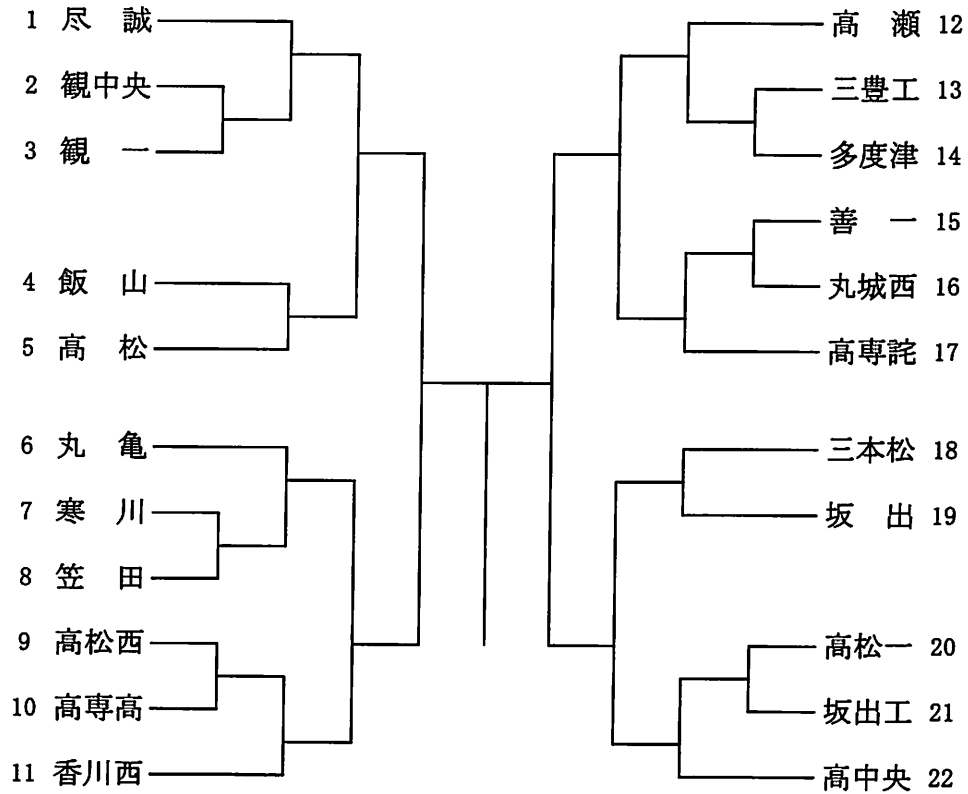

女子団体戦

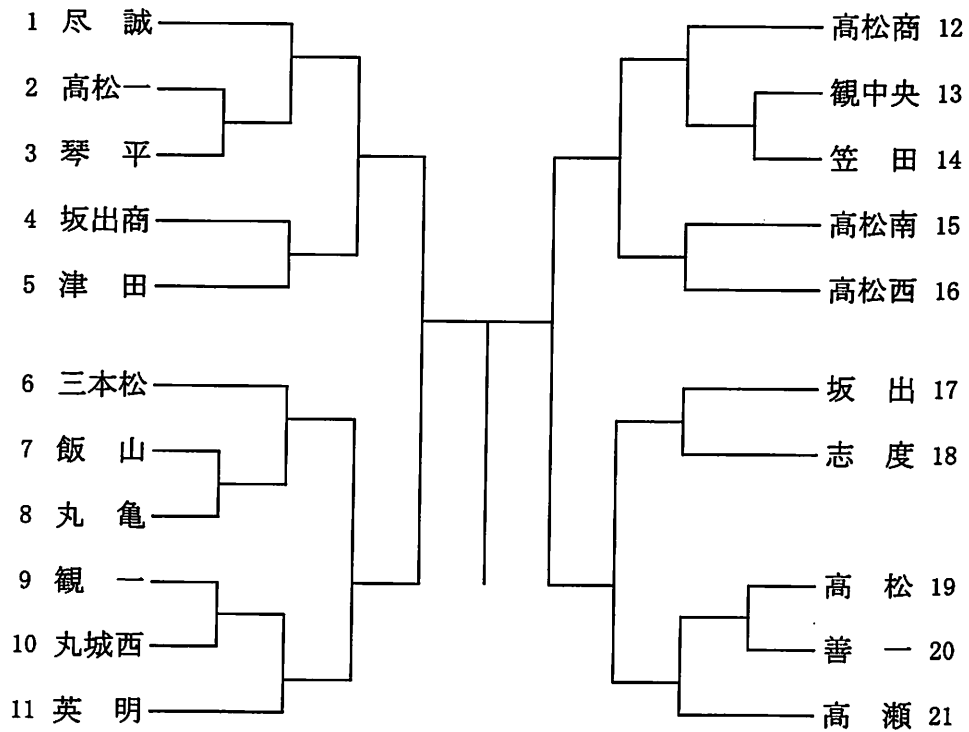

ハンドボール競技

高松市香川総合体育館（男子）

TEL 087-879-8000

香川中央高校体育館（女子）

TEL 087-886-7151

競技会役員

競技会会長 横山 賢治
 競技会副会長 泉谷 俊郎 横山 和司

競技役員

競技委員長 加藤 剛基
 競技副委員長 河合 哲 山地 翔
 会場主任 高畠 賢 植松 朋子
 TD主任 後井 隆利 大西 朋子
 記録主任 冲山 純子 田上 重士 中田 咲紀
 記録係 谷口 友一 岡本 義浩 菊池 和也 福井 一仁
 鬼松 悟 浜野 孝二 松田 佑介 酒井 将年
 菊井 浩之 笠井 正司 長山 智美 宇佐美幸大
 田中 潤
 審判長 杉山 孝広 高木 優明 後藤 聡 横手 健太
 審判員 伊藤 良弘 池浦 慎治 大西健太郎 川内 健矢
 松本 勇樹 吉崎 徹彦 福崎 開 木村 聡志
 松井 佑翔 二川あさひ
 総務係 林 秀樹 濱野 千秋
 救護係 青山 容世 石川美保子 多田英里香 近藤千枝加

競技日程

〈男子〉 5月31日 1回戦 9:30~
 6月1日 2回戦 9:30~
 準決勝 14:10~
 6月2日 3位決定戦 9:30~
 決勝戦 10:40~ (30分ハーフ)
 閉会式 12:00~ (優勝~第3位)
 〈女子〉 5月31日 1・2回戦 9:30~
 6月1日 準決勝 9:30~
 3位決定戦 13:20~
 決勝戦 14:30~ (30分ハーフ)
 閉会式 15:50~ (優勝~第3位)

平成26年度香川県高等学校総合体育大会 ハンドボール競技組み合わせ

【男子の部】高松市香川総合体育館

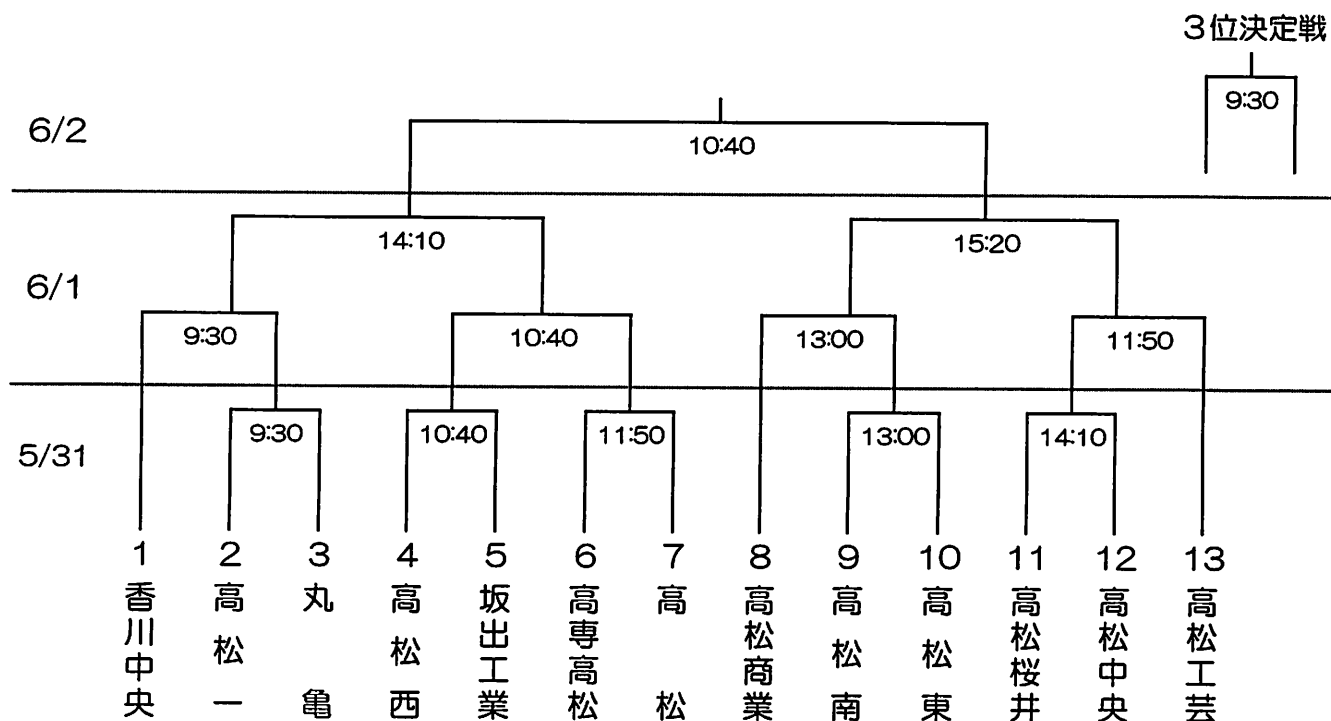

【女子の部】香川中央高校体育館

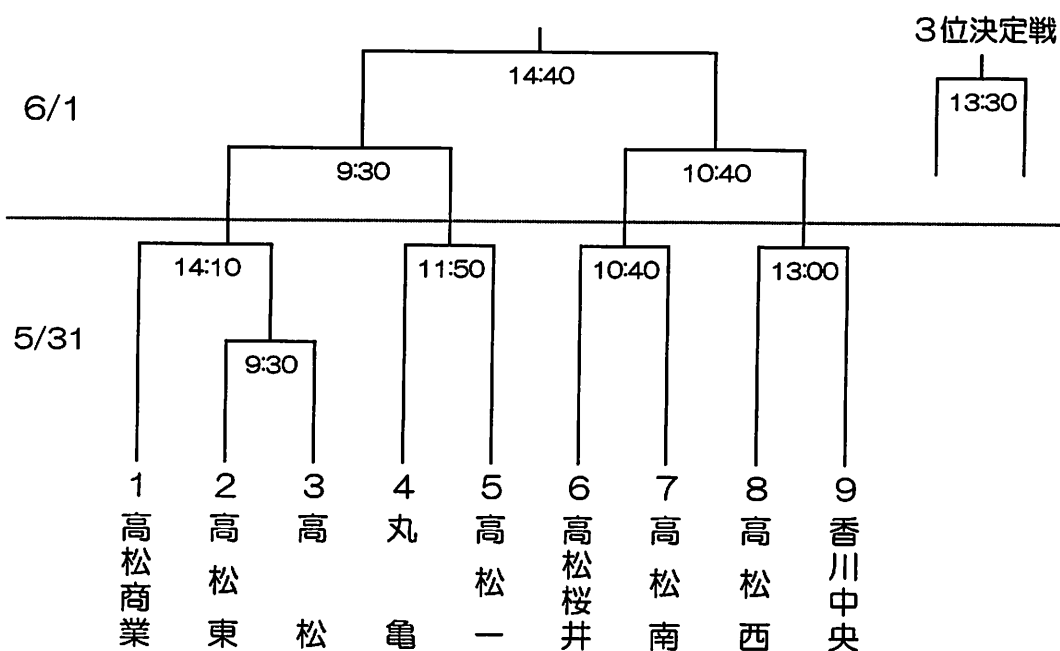

サッカー競技

香川県営サッカー場

087-881-0355

瀬戸大橋グラウンド

0877-45-2344

東部運動公園

087-843-9446

善通寺鉢伏ふれあい公園

0877-64-0633

四国学院大学サッカーG

0877-62-2208

競技会会長 溝渕 祥民

競技会副会長 新 健二

競技役員

競技委員長 佐々木 浩児

会場・記録係 大浦 恭敬 陶山 輝佳 土居 義典 荒岡 成志
山根 康彦 毛利 孝一 森 陽介 三崎 輝久

審判 大橋 祐也 佐伯 彰宣 松村 佳直 溝渕 正起
脇 慶太 関 栄二 吉田 知由 大野 祐生
陶山 輝佳 亀野 克城 木村 晋也 勝岡 茂隆
吉原 秀至 梶原 伸治 北地 一弘 安井 貴昭
三崎 輝久 馬場 英彰 石川 大記 三枝 宗久
福家 真一 荒岡 成志 田村 論司 岡田 勝
毛利 孝一 佐伯 卓哉 川原寅之亮 川上 暢之
岡崎 泰英 宮田 賢治 中川 弘一 伊藤 一郎
森 陽介 田井 靖久 井川 靖夫 松岡 功
藤原 裕樹 大平 昌司 山地 修司 北地 一弘
西山 貴生 橋本 実 小林 秀彰 石川 英俊
今田 隆志 江崎 雅典 中山 大介 綾 秀則
前田 昌広 川田 行雄 石原 徹也 丸 直行
岡内 博信 土居 幹夫 川下 譲二 安富 祐二
元木 孝一 山根 康彦 三好 克幸 福田 直樹
志原 正敏 植松 芳彦 池田 達治 大社 健治
土岐 勇人 近藤 孝彦

救護係 石川 愛 明石 奈緒美 稲毛 真理 佐々木 祐美子
岡上 祥子 喜田 洋子 青山 容世

日程 男子

5/24 (土) 開会式 9:30～
1・2回戦 香川県営サッカー場主、瀬戸大橋 G、
鉢伏サッカー場。四国学院大学サッカーG

5/25 (日) 2回戦 瀬戸大橋 G、四国学院大学サッカー

6/31 (土) 3回戦・準々決勝 東部運動公園
鉢伏サッカー場、瀬戸大橋 G

6/1 (日) 準決勝 県営サッカー場 副

6/2 (月) 決勝・3位決定戦 香川県営サッカー場 主

日程 女子

開始式 9:30～
6/31 (土) 決勝 10:00～ 瀬戸大橋サッカー第一 G

サッカー競技

競技時間

5/24 ①10:00~11:30 ②12:00~13:30 ③14:00~15:30
 5/25 ①11:00~12:30 ②13:00~14:30
 5/31 ①10:00~11:30 ②11:40~13:10 ④14:50~16:20

組合せ

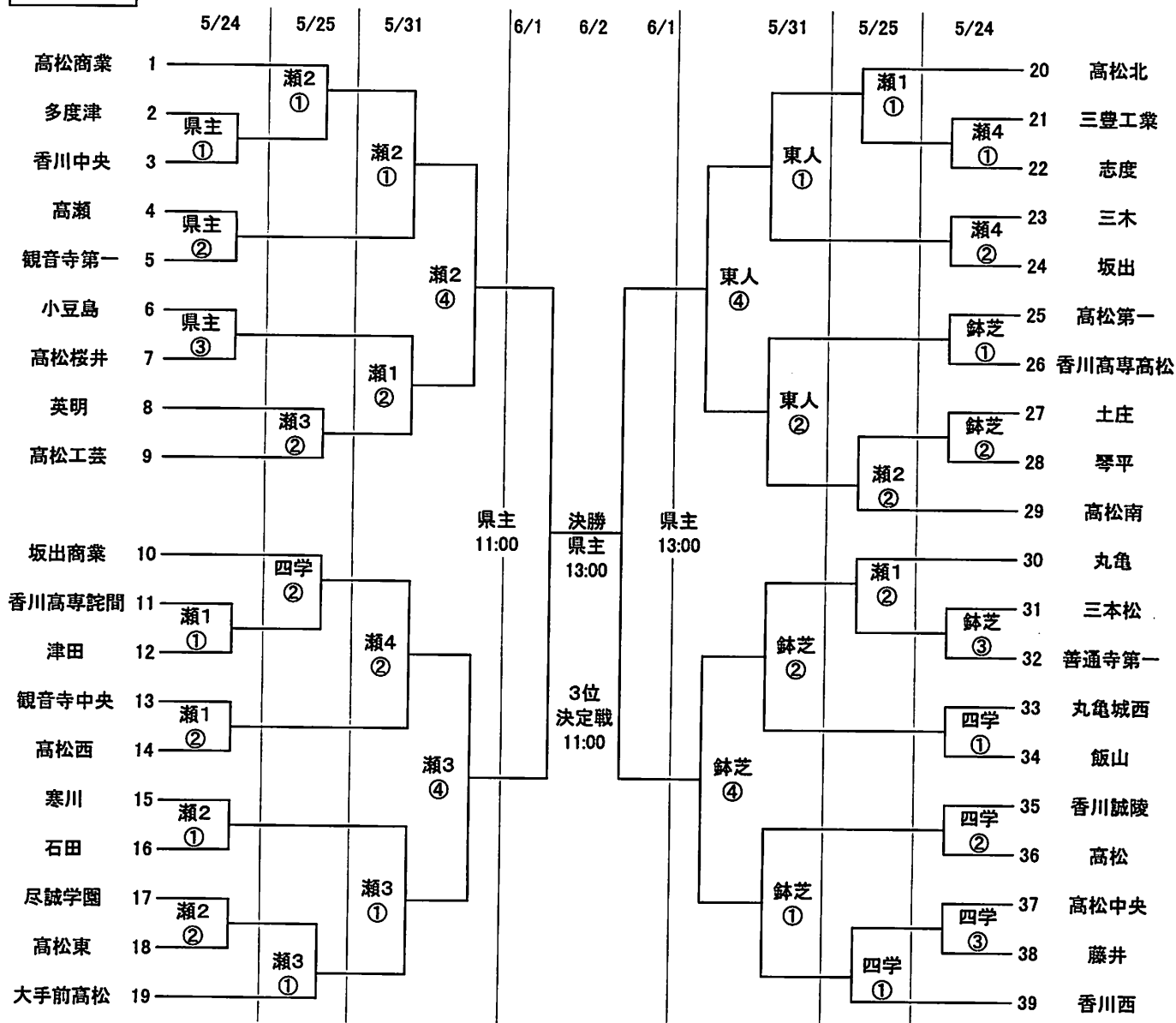

サッカー競技(女子)

競技時間

5/31 10:00~11:10

組合せ

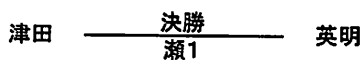

バドミントン競技

坂出市立体育館

競技会役員

TEL (0877) 45-6670

競技会会長 篠原 達司
競技会副会長 細川 典宏

競技役員

競技委員長	宮西 秀行				
審判部長	河合 雄太				
審判副部長	山本 敏雄	林 義隆			
競技部長	飯野 馨				
競技副部長	小林 賢治	二宮 和敬			
総務部長	林 一男				
総務副部長	藤原 由紀	井川 聡恵	白川 直美	田中三奈子	
会場主任	山崎 基弘 (男子)	森岡 京子 (女子)			
進行主任	三井 秀隆 (男子)	西田 敏 (女子)			
記録主任	池内 学 (男子)	土居 純子 (女子)			
審判員 (記録員)	吉原 一樹	黍原 志保	高木 理光	尾崎 真実	
	横山 高広	牛尾 桃子	泉川 博光	金川 真也	
	荒川 智行	木岡恵美子	白川 達章	佐藤果菜子	
	古野美穂子	谷畑 由紀	桜井 香枝	鍋井 彩果	
	十河 昌二	仲野 克己	大西麻衣子	二川 卓弘	
	松本 澄洋	蛸子 大樹	八田 由美	松岡 秀樹	
	漆原 直美	小比賀昭仁	大前 明久	松延 健二	
	中澤 幸子	山崎 藍子	牧山 雄彦	二牟禮 幸	
	岡村 雅文	三野 菜摘	櫻又 英尊	矢田 淳士	
	高橋 正憲	伊藤 基司	上野 恵子	高畠佐依子	
	香西 ルミ	三原 英路	磯崎真由美	玉尾 聡彦	
	塩見恵美子	村主 俊司	下山 優	的場 幸子	
	猿渡 邦恵	宮武 隆志	山中 秀和	丸岡 満紀	
	多田 康記	上原 弘幹	寺西 歩	大西 貴子	
	飯野 尚子	柴野亜季子			
救 護	高橋 正子				

日程

- (1) 開始式 5月31日 (土) 8時30分
(2) 競技 5月31日 (土) 8時45分～17時00分
男女共に学校対抗戦
6月 1日 (日) 8時30分～17時00分
男女共に個人戦 (ダブルスとシングルスの一部)
6月 2日 (月) 8時30分～17時00分
男女共に個人戦 (シングルス)

※ 個人戦の組み合わせは、別紙プログラムによる。

バドミントン競技

男子学校対抗の部 (32校)

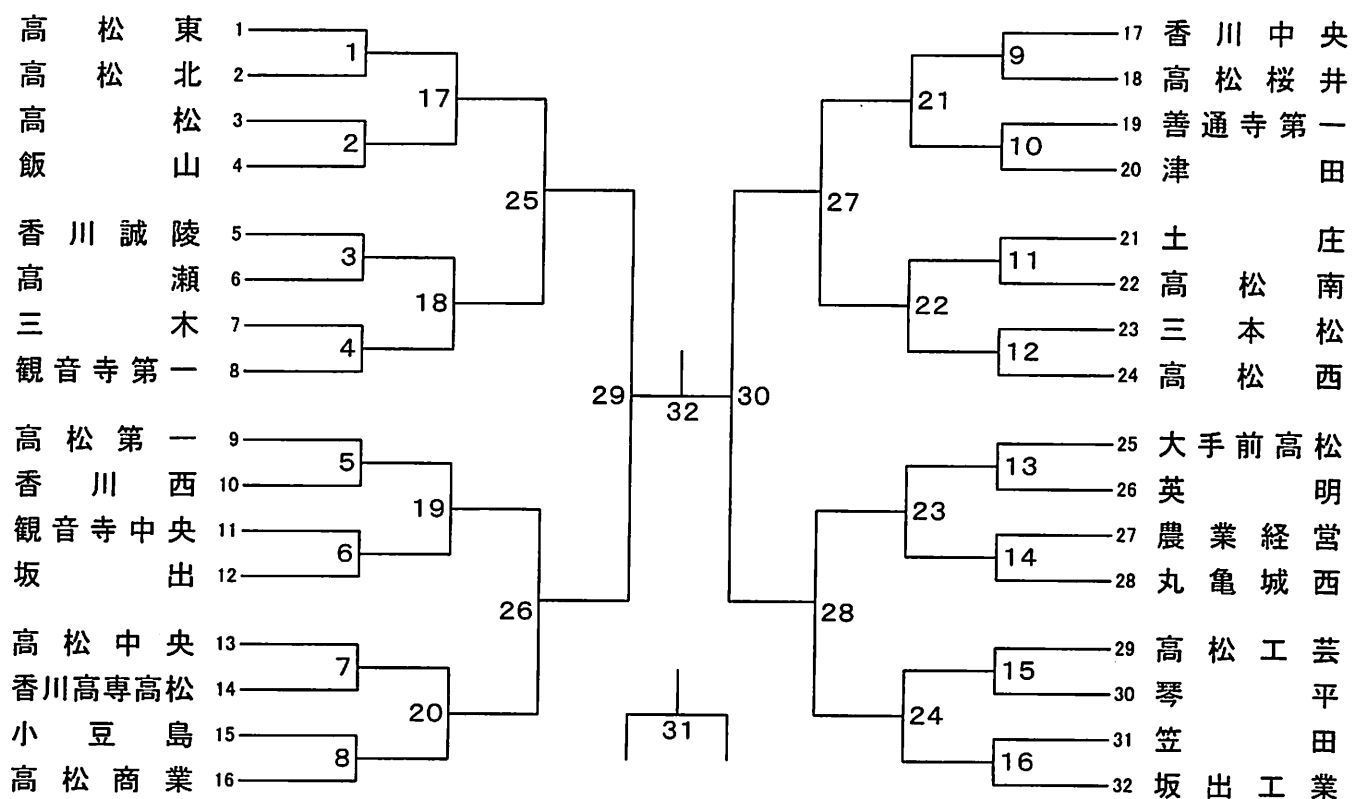

女子学校対抗の部 (29校)

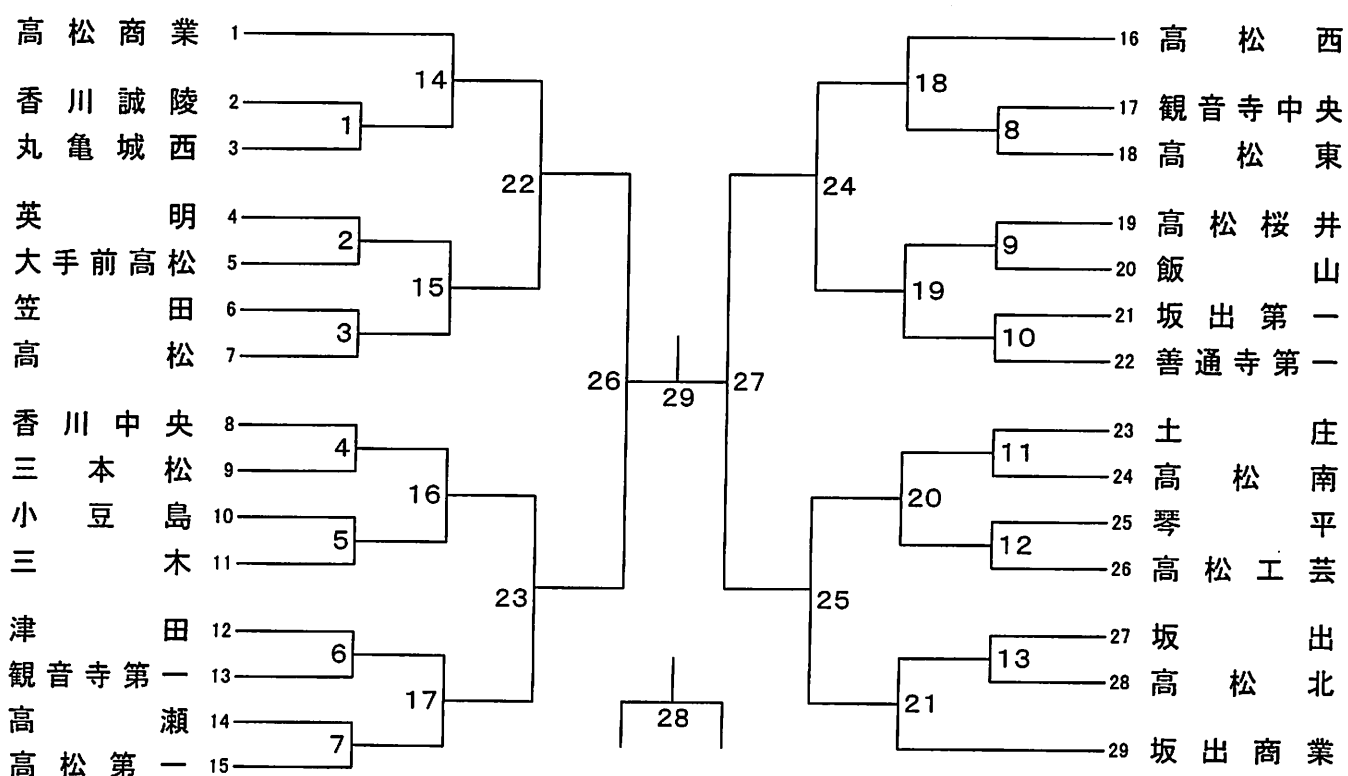

ソフトボール競技

丸亀市土器川公園ソフトボール場

競技会役員

競技会会長 佐藤 謙二

競技会副会長 糸目 真也

競技役員

競技委員長 佐藤 秀哉

総務委員長 岡本 哲夫

審判委員長 松本 侑三

会場主任 林 正章 立石 俊昭

球場主任 柿本 宗晴 川田 利明 阿野 忠彦

記録長 山地 直美

記録員 蓮池千代子 小比賀英俊

進行 谷田 圭司 富士川 仁 丸岡 弘季

記録 山下 修 建部 真二 増田 大輝

審判員 川地 泰洋 鎌田 昌弘 三崎 澄夫 三井 清 津島 正博 森井 義文

小笠原龍男 宮崎 明喜 横山 忠慶 秋山 清次 谷藤 英昭 石浜 好一

東山 勝 多田有美子 合田 博好 豊嶋 好志 高原 稔 石川 順一

救護 畑中 聖子

日程

開会式 5月31日(土) 8時45分 丸亀市土器川公園ソフトボール場

競技開始時刻 男子 5月31日(土) 試合会場

準決勝 (1) 9:30 球場 9

準決勝 (2) 11:00 球場 9

決勝 (3) 13:00 球場 9

3位決定戦 (4) 14:30 球場 9

女子 5月31日(土) 試合会場 6月1日(日) 試合会場

1回戦 (1) 9:30 球場5・8 3位決定戦 (1) 9:30 球場5

1回戦 (2) 11:00 球場5 決勝戦 (2) 11:00 球場5

準決勝 (2) 12:00 球場8

準決勝 (2) 13:30 球場5

第54回香川県高校総合体育大会ソフトボール競技大会組合せ表

〔男子〕

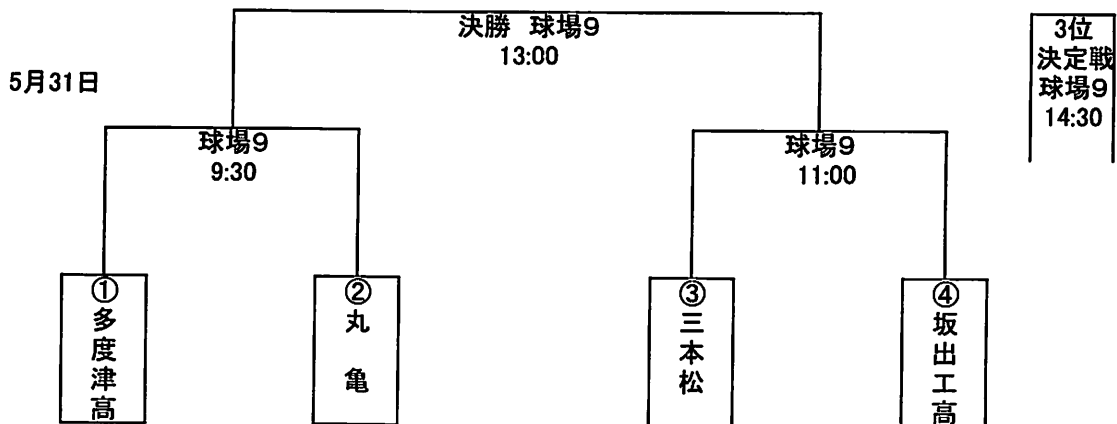

〔女子〕

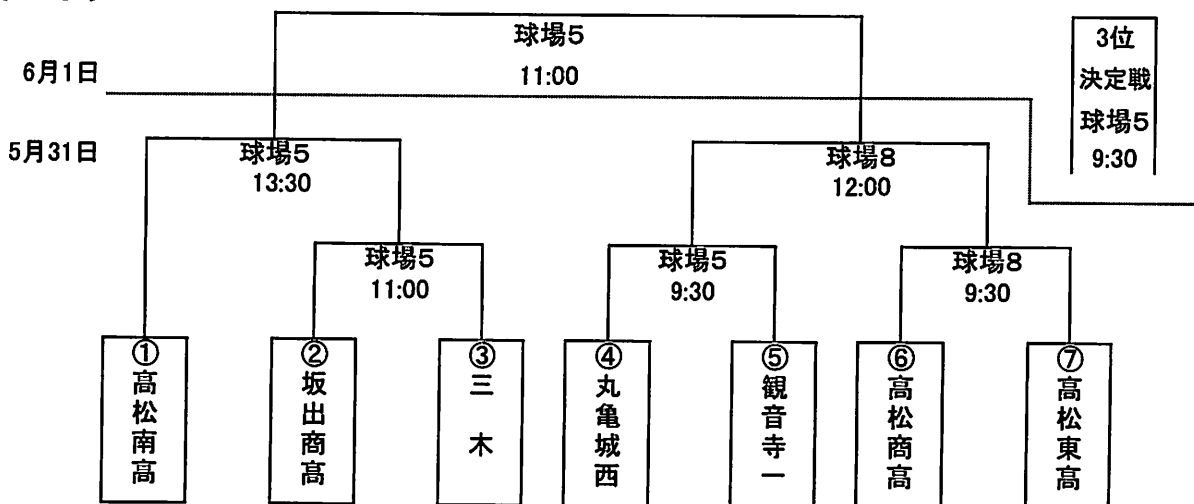

* 開始式は8:45より全チーム参加をお願いします。(フェンスの設置は7:45より全チームをお願いします。)

◎使用球 内外ゴム公認3号球

◎試合球場 丸亀土器川運動公園ソフトボール場

◎競技運営上、試合球場、開始時刻の変更及びフィールドイングを省くことがある。

◎勝利チームは試合終了後、グラウンド整備をすること。

◎ベンチの使用は、番号順で1塁側・3塁側をお願いします。

◎ジュース缶、ピン、ペットボトル、及び弁当ガラは必ず持ち帰して下さい。

何かご不明な点がございましたら、ご連絡ください。

ラグビーフットボール競技

香川県営第2サッカーラグビー場
087-881-0354

競技会役員

競技会会長 高橋輝章

競技役員

競技委員長	濱口広利				
総務委員長	和田祥司				
総務	宮西一樹				
審判員	福家寛幸	山地計秀	土井剛史	上村勇介	
	阪本浩助	高木啓吾			
会場主任	高木智	増田剛司			
記録	渡辺宣夫	宮田貴司			
医務員	香山浩司	篠原光道			
救護	湖崎敬子				

日程

期日・会場	平成26年5月31日(土)・6月2日(月)	香川県営第2サッカーラグビー場
開始式	5月31日(土)	
	香川県営第2サッカーラグビー場	13:00
閉会式	6月2日(月)	
	香川県営第2サッカーラグビー場	13:30

組合せ

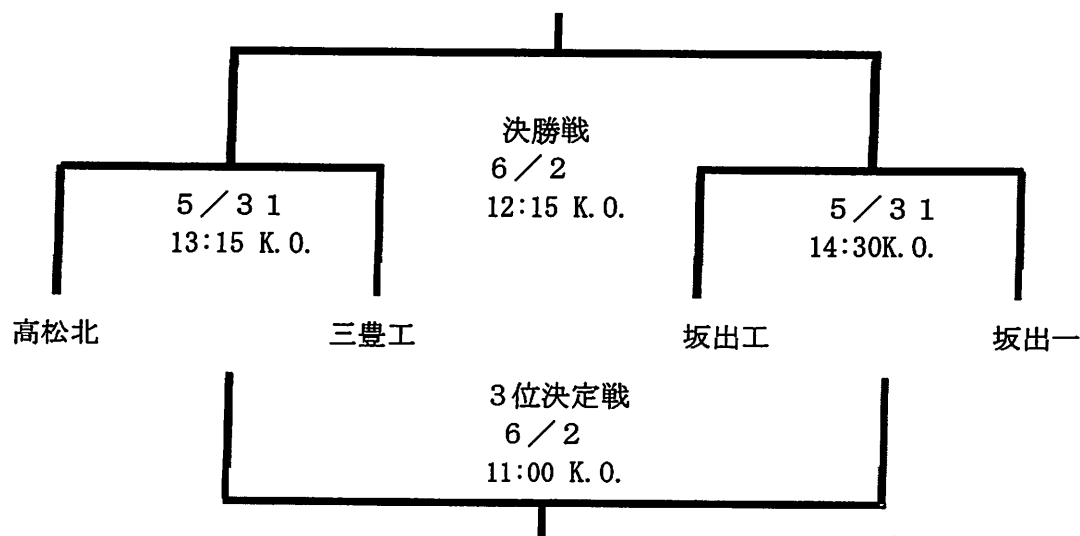

相 撲 競 技

香川県営相撲場

TEL 087-881-0354

競 技 会 役 員

競技会会長 白井 宏和

競 技 役 員

競技委員長 眞鍋正義

総務委員長 村山則明

審判長 黒田良治

副審判長 堀井隆夫

主審 大石現貴 野村盛二

副審 松井秀和 吉田健太郎 川上詠三 堀家雄介
河合真一 馬場俊輔 梅林祐介 新居 晃

進行係 森雅幸 山畑太

記録係 楠多恵子

土俵係 田中裕十 西泰輔

救護係 藤本淳

日 程

6月1日(日) 10時より開会式 引き続き競技開始
14時競技終了予定

組 み 合 わ せ

団体決勝リーグ

高松南 — 農経高

個人

予選リーグ

上位4人により決勝リーグ

体重別トーナメント

柔道競技

県立武道館

TEL 087-821-5125

競技会役員

競技会会長 川井 秀哉

競技役員

競技委員長 牛田 昌宏

競技副委員長 細川 真司

総務委員長 中山 尚昭

審判長 森 順一

審判員 井上 喜雅 香川 正志 形部 安彦 鎌田 博和 亀代 祐司
北野 次高 児島 浩二 児島 孝司 小角 善二 小角 亮友
小前 宏彰 坂西 亮滋 坂野 裕樹 佐野 浩太 鹿谷 武史
島本 求 関 竜輝 高平 正幸 滝 大輔 田中 孝司
豊島 崇 中川 慎太郎 中橋 政彦 長野 秀紀 西尾 均
平野 聖二 細川 泰史 前田 清和 松原 祐也 松本 真一郎
六車 武倫

総務委員 浅草 義之 高橋 一栄 原田 真吾 堀内 直樹
記録係 堺 茂美 佐柳 清子 小路 英立香 長谷井 清人
会場係 川口 善史 柴原由記子 高木 俊介 濱崎 圭司
救護係 三谷 由岐子
救護接骨師 鎌倉 和広

日程

5月30日(金) 個人試合計量 16:45~17:00
5月31日(土) 個人試合計量 8:30~9:30
開始式 9:30~9:50
団体試合 10:00~13:00
個人試合 13:30~15:00

6月 1日(日) 個人試合 9:30~15:00
閉会式

第54回香川県高等学校総合体育大会(柔道競技)26・5・31 於:県立武道館

(男子の部)

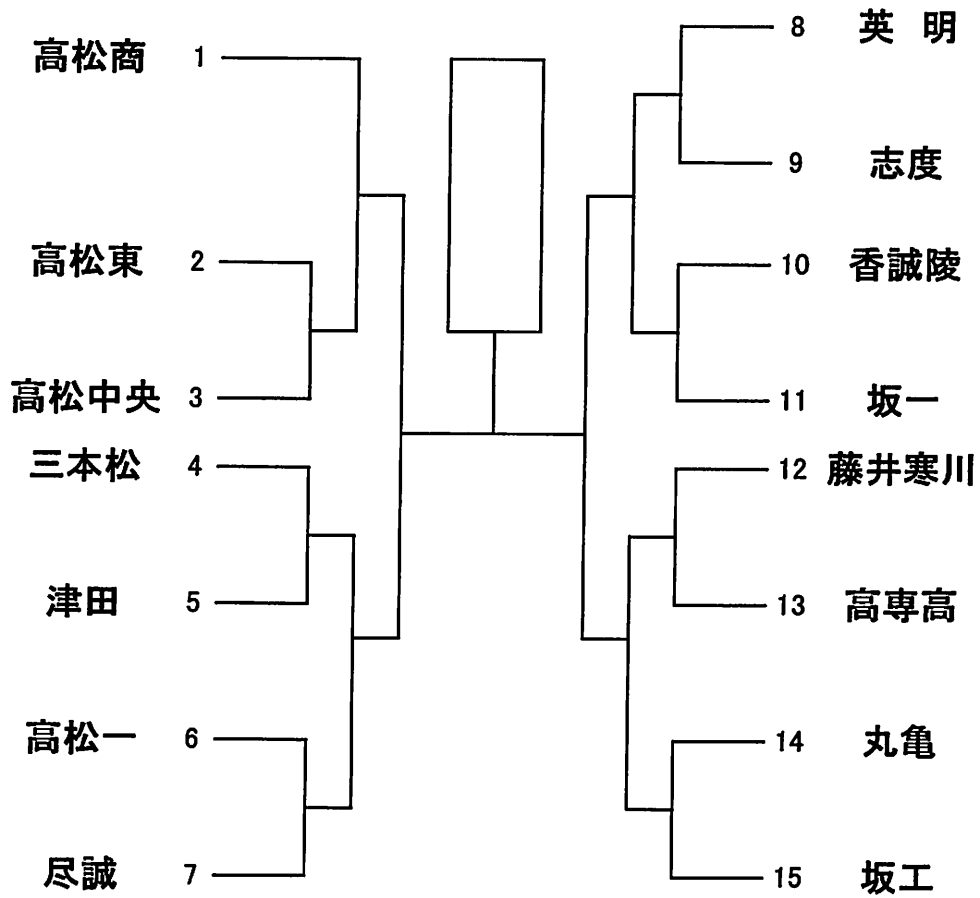

(女子の部)

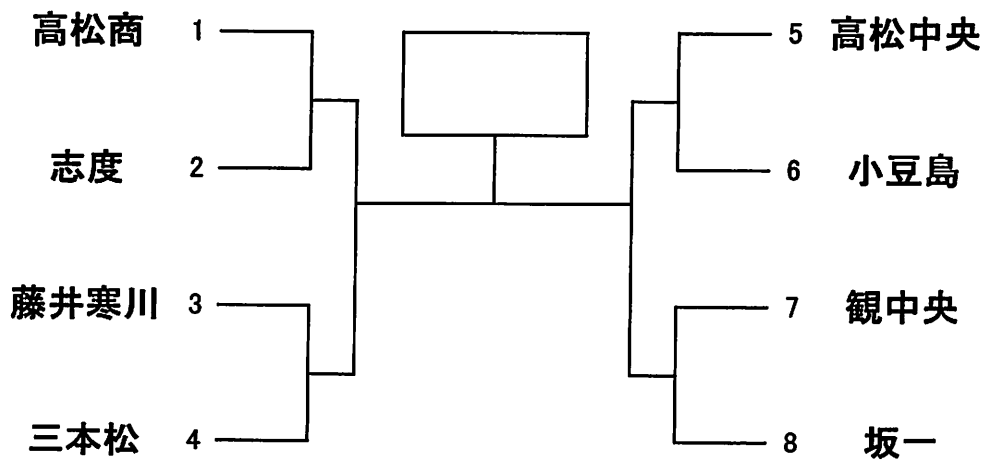

剣道競技

香川県立丸亀高等学校体育館
TEL0877-23-5248

競技会役員

競技会会長	竹本 恵	一
競技会副会長	大本 誠	二

競技役員

審判 副審 競技委員 進行主 主任 審判 合部 試合 場計 時審 (順不同)	長長 長務 任任 任任 任任 任任 任任 任任 任任 任任 任任 任任 任任	成誠司誠輝 一 真 洋 原上下池岩 梶村竹杖立 (第1試合場) 氏土森遠久藤渡井雉谷千小加藤奈秋西山	藤井勝幸 (第2試合場) 池福井鳥佐西福玉尾松矢高松岡大高島田	(第3試合場) 小川見 村小大松橋金上小木安山西石村山	(第4試合場) 西本 笠中井 川川訪川本馬下島村田田	(第5試合場) 善幸美育直 惠和若 智恵亮 和 宣一子広紀修美也菜徹成子祐武希
	雄也士大博行毅孝康代人史美德弘子孝玄 武弘哲正基寛秀裕豪和和貴良勇千 彦毅徳毅也樹夫二典幸夫弘明史太貴春聡 将 義賢征 紀 孝 朋史和真 万美 彦勝隆司治子子洋繁宏曉輝大剛涉	原下居藤山崎浦寄下野本本西林地本村 丸枝林村部崎山川上下 上川山原本丸枝林村部崎山川上下	三田藤港香古諏小松先木柴竹宮須 川聖浩 将 義賢征 紀 孝 朋史和真 万美 彦勝隆司治子子洋繁宏曉輝大剛涉	香宮 三田藤港香古諏小松先木柴竹宮須 笠中井 川川訪川本馬下島村田田	宣一子広紀修美也菜徹成子祐武希 善幸美育直 惠和若 智恵亮 和	宣一子広紀修美也菜徹成子祐武希 善幸美育直 惠和若 智恵亮 和

救護 尾藤方美

日程

受付・竹刀検量	5月31日(土)	8時20分~9時00分	
	6月 1日(日)	8時20分~9時20分	
開 始 式 試 合	5月31日(土)	9時00分~	於 香川県立丸亀高等学校体育館
	(第1日/団体戦)		
	5月31日(土)	9時20分~	
		14時00分~	
		15時00分~	
	(第2日/個人戦)		
	6月1日(日)	9時20分~	男子個人決勝まで (第1・第3試合場使用)
		9時20分~	女子個人決勝まで (第2・第4試合場使用)
閉 会 式	6月1日(日)	15時00分~	於 香川県立丸亀高等学校体育館

第54回 香川県高等学校総合体育大会 剣道競技

(大会記録)

平成26年5月31日
丸亀高等学校体育館

(男子団体の部)

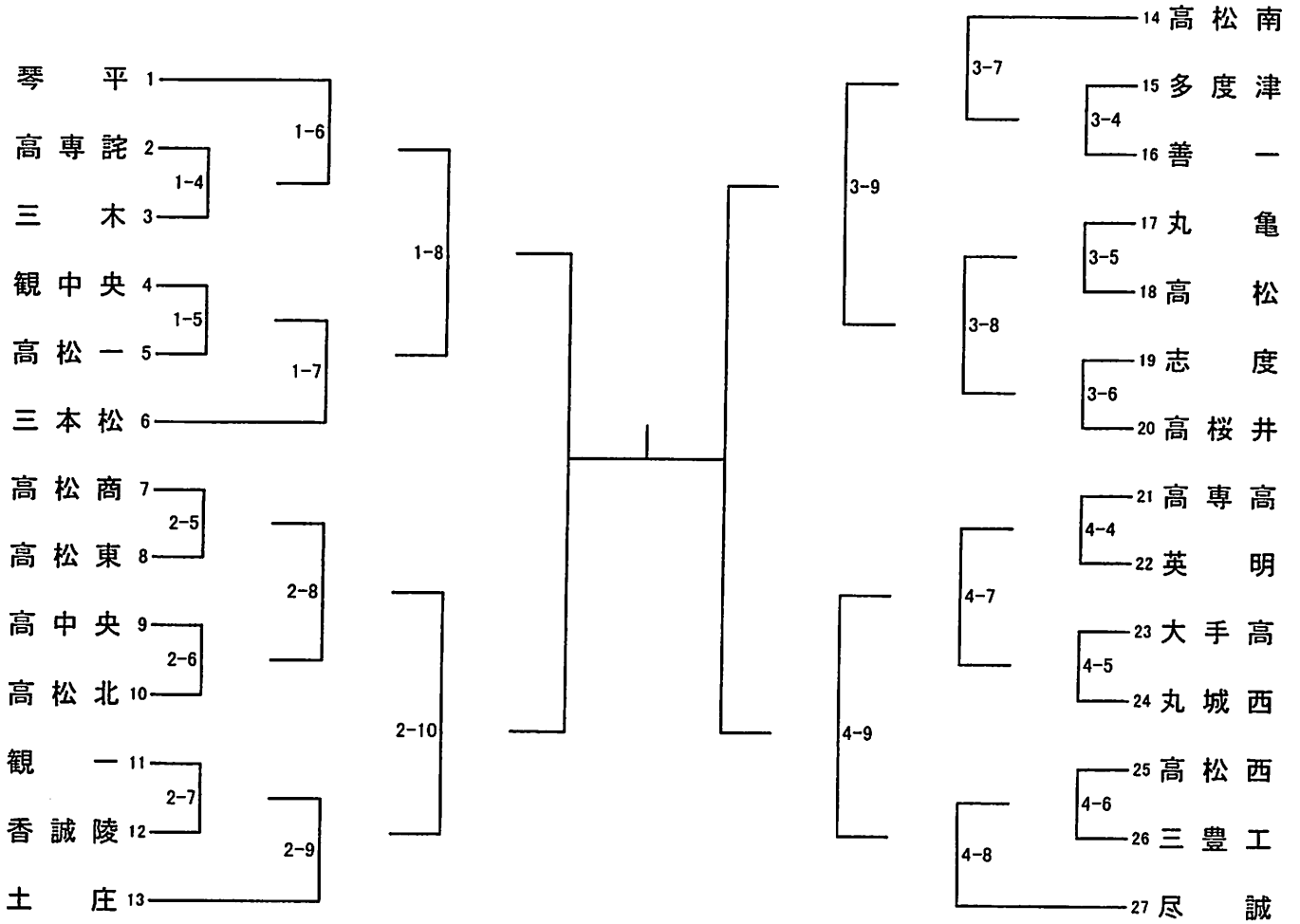

(女子団体の部)

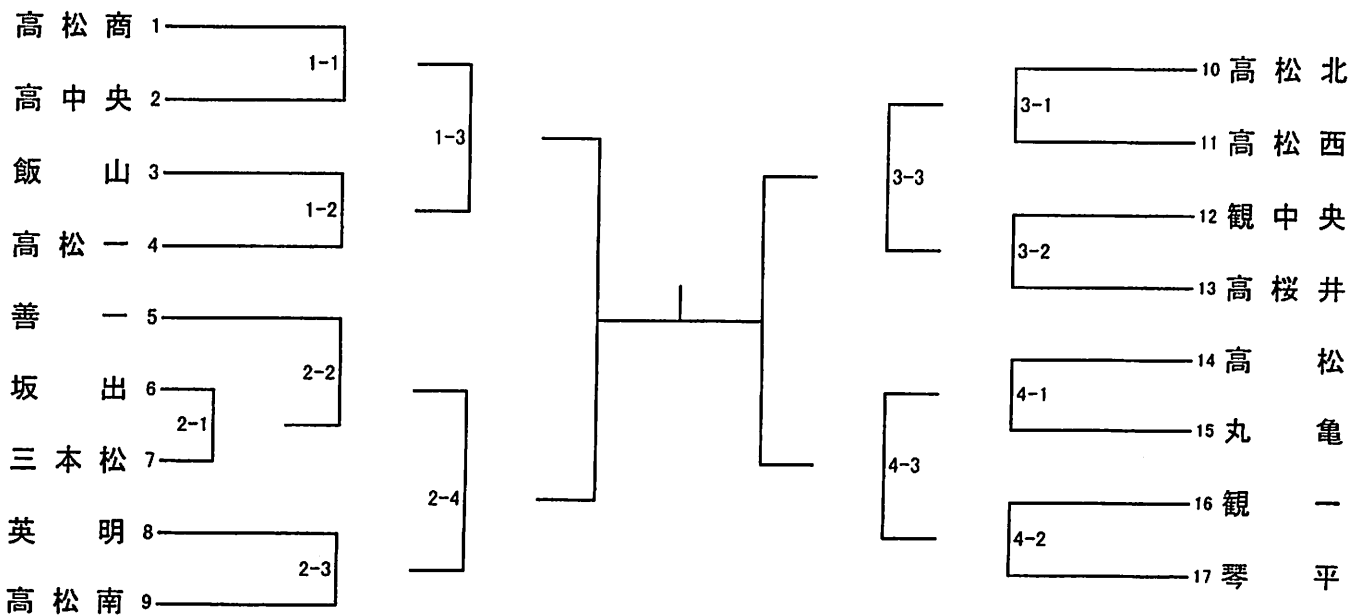

弓 道 競 技

琴 平 高 校
0877-73-2261

競 技 会 役 員

競 技 会 会 長 中 筋 政 人
競 技 会 副 会 長 二 川 敏 夫 林 倉 義 弘

競 技 役 員

競 技 委 員 長	藤 谷	文 雄									
審 判 員	坂 井	雅 子		高 島	俊 三	津 郷	尚 則	近 藤	正 文	陶 山	雄 二
行 務 委 員	森 小	英 忍		高 棚	田 尚						
運 行 委 員	丸 香	忠 史									
進 場 委 員	三 丸	哲 夫		松 下	宏	福 家	晶 文	蓮 井	京	高 橋	一 彰
記 録 委 員	中 井	幹 夫		坂 本	裕 美						
P C 担 当	田 岡	健 人		渡 邊	多 江	福 本	久 美	大 杜	由 美	川 西	順 子
放 送 委 員	重 野	和 代		沼 下	見 明	岸 久	真 由	大 三	木 佳	高 橋	江 里
的 前 委 員	津 田	智 宏		二 宮	万 裕	曾 根	志 帆				
招 集 委 員	泉 高	千 尋		伊 藤	美 環	高 木	早				
會 場 管 理 委 員	末 本	陽 子		川 西	正 芳	矢 野	光 浩	大 塚	仁 史	伊 賀	史 朗
救 護 委 員	村 上	浩 二		時 岡	巧 二	奧 田	修 司	北 野	仁 紘	宇 野	皆 奈 美
	北 田	也 伸									
	藤 谷	弘 樹		久 住	義 樹	三 木	信 広	藤 村	和 正	石 田	尚 樹
	水 太	直 尊		川 田	友 香	丸 岡	久 美	門 脇	貞 人	猪 池	豊
	太 龜	直 浩									
	秋 吉	美 南									

日 程	5 月 3 1 日 (土)	9 : 0 0 ~ 9 : 3 0	監 督 会 議 ・ 役 員 打 合 せ (射 場 内)
		9 : 3 0 ~ 1 0 : 0 0	開 会 式
		1 0 : 0 0 ~ 1 2 : 0 0	団 体 予 選 1 回 戦
		1 2 : 0 0 ~ 1 4 : 0 0	" 2 回 戦
		1 4 : 0 0 ~ 1 4 : 3 0	決 勝 ト ナ メ ン ト 抽 選
		1 4 : 3 0 ~ 1 6 : 3 0	団 体 決 勝 ト ナ メ ン ト
		1 6 : 3 0 ~ 1 6 : 4 5	団 体 競 技 表 彰 式
	6 月 1 日 (日)	9 : 0 0 ~ 9 : 3 0	監 督 会 議 ・ 役 員 打 合 せ (射 場 内)
		9 : 3 0 ~ 1 3 : 3 0	個 人 競 技 1 次 予 選
		1 3 : 3 0 ~ 1 5 : 3 0	" 2 次 予 選
		1 5 : 3 0 ~ 1 6 : 3 0	" 決 勝
		1 6 : 3 0 ~ 1 7 : 0 0	順 位 決 定 戦
		1 7 : 0 0 ~ 1 7 : 3 0	個 人 競 技 表 彰 式 ・ 閉 会 式

予 選 立 順

- | | | | | | |
|-----|-------------|-------------|---------------------|-----------------|---------------------|
| 男 子 | 1 津 田 | 2 石 田 | 3 多 度 津 | 4 観 音 寺 第 一 | 5 志 度 |
| | 6 高 松 商 業 | 7 小 豆 島 | 8 高 瀨 | 9 観 音 寺 中 央 | 1 0 飯 山 |
| | 1 1 高 松 東 | 1 2 琴 平 | 1 3 三 本 松 | 1 4 高 松 工 芸 | 1 5 丸 龜 城 西 |
| | 1 6 高 松 西 | 1 7 三 豊 工 業 | 1 8 高 松 第 一 | 1 9 坂 出 | 2 0 丸 龜 |
| | 2 1 高 松 | 2 2 高 松 南 | 2 3 坂 出 商 業 (個 人) | 2 4 笠 田 (個 人) | 2 5 農 業 經 營 (個 人) |
| 女 子 | 1 観 音 寺 第 一 | 2 高 松 | 3 観 音 寺 中 央 | 4 高 松 東 | 5 三 本 松 |
| | 6 飯 山 | 7 笠 田 | 8 小 豆 島 | 9 志 度 | 1 0 高 松 南 |
| | 1 1 坂 出 | 1 2 丸 龜 城 西 | 1 3 高 松 工 芸 | 1 4 高 瀨 | 1 5 丸 龜 |
| | 1 6 琴 平 | 1 7 高 松 第 一 | 1 8 津 田 | 1 9 石 田 | 2 0 高 松 商 業 |
| | 2 1 高 松 西 | 2 2 坂 出 商 業 | | | |

団体競技決勝トーナメント

男子

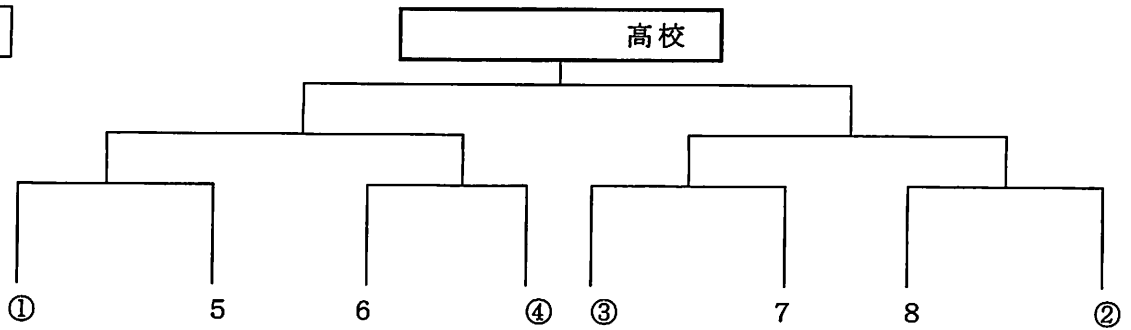

女子

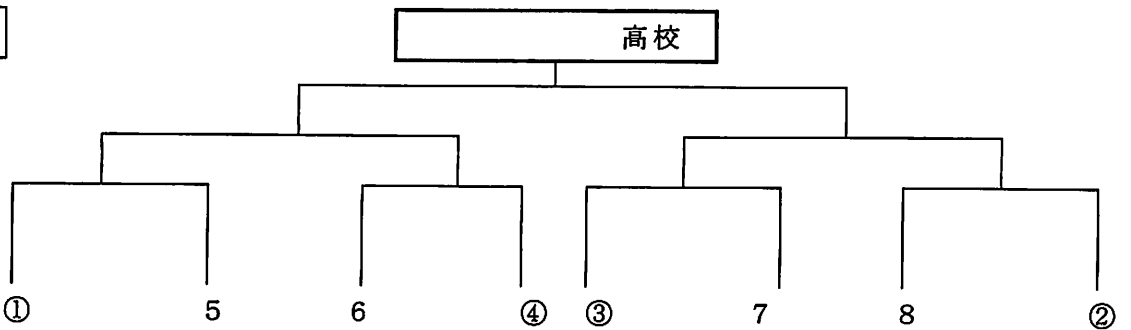

個人競技

別紙プログラムによる。

成績

種類	順位	男子	女子
団体競技	1位	高校	高校
	2位	高校	高校
	3位	高校	高校
		高校	高校
個人競技	1位	(高校)	(高校)
	2位	(高校)	(高校)
	3位	(高校)	(高校)
	4位	(高校)	(高校)
	5位	(高校)	(高校)
	6位	(高校)	(高校)

テニ ス 競 技

香川県総合運動公園テニス場 TEL 087(881)0354

競技会役員

競技会会長 鶴岡英作
競技会副会長 三好信治

競技役員

競技委員長 荒井憲司
競技副委員長 馬場昌樹
審判委員長 桜井謙一郎
審判副委員長 香西信幸
総務委員 真鍋京子 久住亮介 久保汐里
会場委員 坂部雅則 川根康孝 餅知隆 太田大介
進行記録委員 加藤章生 安藤優太 池田恵 小笠原圭一
審判委員 相川一生 北谷俊雄 岡本泰範 穴吹康志 守池琢
黒田鉄也 岡田真輔 松本貴洋 西山智也 野崎隆亨
橘正隆 山ノ井崇弘 山中梨津子
救護委員 川西沙也加 富川妙日子

日 程

- (1) 開始式 5月31日(土) 8:40~8:55
- (2) 競 技
- | | | |
|------|---------------------|---|
| 団体の部 | 5月31日(土) 9:00~18:00 | 香川県総合運動公園テニス場
【男女団体戦決勝まで・男女シングルス2回戦まで】 |
| 個人の部 | 6月1日(日) 9:00~18:00 | 香川県総合運動公園テニス場
【男女シングルス決勝戦まで・男女ダブルス2回戦まで】 |
| | 6月2日(月) 9:00~18:00 | 香川県総合運動公園テニス場
【男女ダブルス決勝戦まで】 |
| | 6月3日(火) 予備日 | 香川県総合運動公園テニス場 |

※ 全日、日没まで延長の可能性あり

会 場

香川県総合運動公園テニス場 TEL 087(881)0354

個人戦は別紙プログラムによる

第54回 香川県高等学校総合体育大会 テニス競技

平成26年5月31日

香川県総合運動公園

男子 学校対抗の部 (27校)

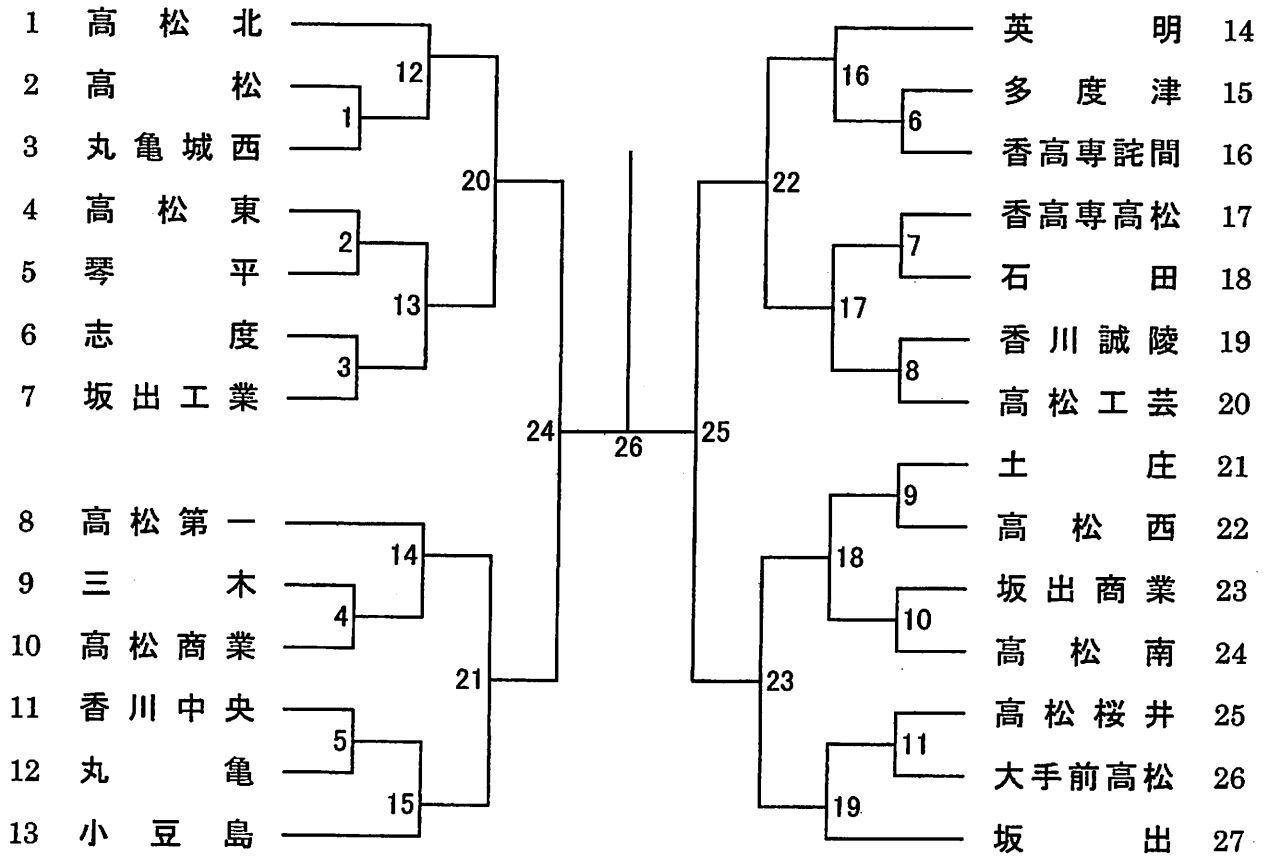

女子 学校対抗の部 (21校)

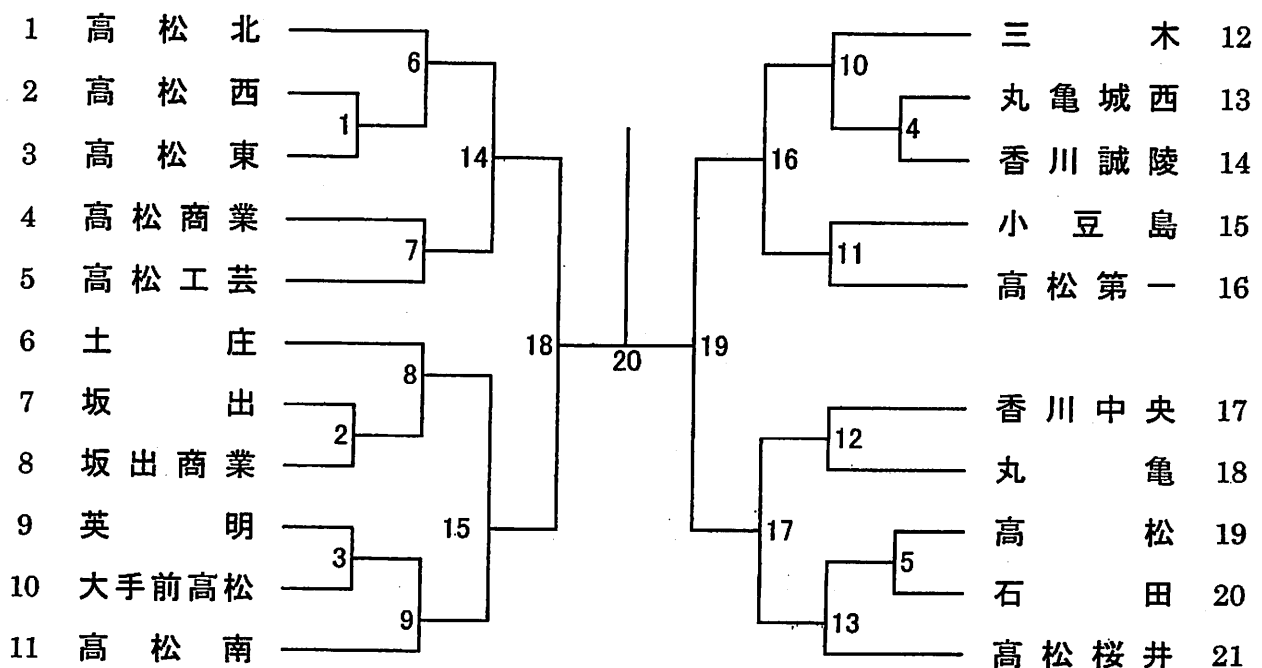

登山競技

競技会役員

競技会会長 丸岡 禎 (坂出)
競技会副会長 田村 慶三 (観中)

競技役員

競技委員長 玉垣光伺朗 (善一)
競技副委員長 西村 真也 (観一)

◎登山隊

男子隊長 高橋 一生 (琴平)
男子副隊長 西村 真也 (観一)
男子隊班長 後藤 隆彰 (善一) 中澤 智哉 (高松)
女子隊長 細川 悦代 (善一)
女子副隊長 三宅 宏明 (観一)
救護主任 松村 美香 (丸城)
補助員主任 植松 紀子 (高松) 西岡 佑毅 (善通寺市役所)
植野 智大 (香川県庁) 古川亜矢奈 (善一山岳部OB)

◎総務・支援

総務主任 西村 真也 (観一)
進行主任 福永 信雄 (多度津) 光武 玲奈 (琴平) 宮武 利文 (三工)
会場・設営主任 中澤 智哉 (高松) 伊藤 隆 (多度津) 合田 直樹 (三工)
渉外・会計主任 辻 綾 (丸亀) 酒井 伸弘 (三工)
輸送・通信主任 本屋敷重之 (観一)

◎審査

審査員長 金崎 哲也 (坂出)
副審査員長 中西 良典 (高松)
審査員 富木田好作 (多度津) 岡 靖浩 (丸亀)
三木 芳幸 (四国気象予報士会)
熊井 義孝 (四国気象予報士会)

日程

5月31日 (土) 13:00 審査員会 14:00 開会式 14:30 審査開始 (幕営)

6月 1日 (日) 6:30 善通寺一高発=(バス移動)= 7:15 JR讃岐財田駅前 -10:30
登尾山 12:30 東山峠 (行動中昼食) -13:40 樫ノ休場 -15:30 大
川山キャンプ場 (幕営)

6月 2日 (月) 7:30 大川山キャンプ場 -9:00 中寺廃寺跡 -11:30健康ふれあいの里運動公園 (行動中昼食) -11:30・12:00 閉会式・解散

開閉会式

5月31日 (土) 14:00 開会式 善通寺第一高校

6月 2日 (月) 12:00 閉会式 健康ふれあいの里運動公園

参加校

男子 (9) 高松・高松一・坂出・丸亀・多度津・善通寺一・琴平・観音寺一・三豊工業
女子 (5) 高松一・丸亀・善通寺一・琴平・観音寺一

自転車競技

高松競輪場
TEL (087) 851-5036

競技会役員

競技会会長 丸谷 照代

競技会副会長 池田 宏樹

競技役員

総務委員長 西山 仁

競技委員長 堀 芳彰

チーフコミッセル 山口 智哉

コミッセル 堀 芳彰 上田 将人 三宅 義則 堤谷 孝章

三村 昌道 松岡 敏 武下 勝 西山 仁

中川 晴文 間島 新一 高畑 秀規 藤田 教彦

富山 芳宏 酒井 光雄 松永 智 山口 智哉

西井 庸思 紅谷 修 久保 誠吾 三木 洋

山地 大介 長池 亮 島田 章 寺岡 正人

救護員 柳谷 貴子

競技日程

5月31日(土) 受付 9:00~ 9:30
監督会議 9:30~10:00
開会式 10:00~10:30
競技 10:30~17:00

6月 1日(日) 監督会議 9:30~10:00
競技 10:00~16:00
閉会式 16:00~16:30
監督会議 16:00~17:00

競技会場

高松競輪場 高松市福岡町一丁目4番46号 TEL 087-851-5036

競技種目

1kmタイムトライアル、3kmインテイクインテュアルハーフシュート、スプリント、ケリン
ホイントレース、4km速度競走、スクラッチ、チームスプリント、4kmチームハーフシュート
女子500mタイムトライアル、女子2kmインテイクインテュアルハーフシュート、女子チームスプリント

参加校

石田高校、高松工芸高校、農業経営高校、笠田高校、英明高校

ヨット競技

高松市立ヨット競技場
TEL (087)822-1668

競技会役員

競技会会長 市原 伸作
副会長 谷岡 敏大 斉藤 修

競技役員

競技(レース)委員長 斉藤 修
委員 川田 倫寛 樋上 聡史 秦 知浩 山下 佳織
審判部 諏訪 毅 渡辺 勝 山田 佳明
発着部 川田 倫寛 斉藤 修 秦 知浩 田中葉友子
水路部 九宮潤一郎 迫田 哲 林 和彦
水部 樋上 聡史 鎌田 高明 佐伯 太朗 三谷 哲矢 木村 駿吾
奥村 文浩 関子 恵太 間島 和也
総務部 正木 博 山下 佳織 鶴川 隆至
大曾根智佳

成績

男子デュエット競技

1位 高校 総得点 点 2位 高校 総得点 点

男子ソロ競技

学校名(チーム)		第1回戦		第2回戦		第3回戦		第4回戦		第5回戦		第6回戦		総得点	順位
		順位	得点	順位	得点	順位	得点	順位	得点	順位	得点	順位	得点		
高松高校	A														
	B														
	C														
	D														
高松商業高校	A														
	B														
	C														
	D														
	E														
高松工芸高校	A														
	B														
	C														
	D														
	E														
香川高専高松	F														
	G														
香川高専高松	A														

女子デュエット競技

1位 高校 総得点 点 2位 高校 総得点 点

女子ソロ競技

学校名(チーム)		第1回戦		第2回戦		第3回戦		第4回戦		第5回戦		第6回戦		総得点	順位
		順位	得点	順位	得点	順位	得点	順位	得点	順位	得点	順位	得点		
高松高校	A														
	B														
高松商業高校	A														
	B														
	C														
	D														
	E														
高松工芸高校	A														
高松第一高校	A														

男子シーホッパー級SR

学校名(チーム)		第1回戦		第2回戦		第3回戦		第4回戦		第5回戦		第6回戦		総得点	順位
		順位	得点	順位	得点	順位	得点	順位	得点	順位	得点	順位	得点		
高松高校	A														
香川高専高松	A														
	B														
	C														
	D														
香川高専高松	E														

フェンシング競技

高松市牟礼総合体育館

TEL087-845-7060

競技会役員

競技会会長 原 彪
 競技会副会長 吉田 重隆

競技役員

競技委員長 小幡 淑
 技術委員長 大野多映子
 技術委員 石田 義統 大西 克和 橋本 萌子
 審判長 大前 賢典
 審判員 高木 大輔 市ヶ谷廣輝 石橋 武 十河 渚
 岡田 真季 木内 優太 青木 育 三原 大典
 出水 宏和 池浦 佳奈 谷口 裕明
 ピスト主任 國金 直剛
 設営主任 前田 雄亮
 用具検査官 安藤 暢英
 救護係 鈴木 玲子

会場

高松市牟礼総合体育館

日程

5月31日(土) 11:20~11:30 開始式
 11:30~17:00 学校対抗・個人対抗
 6月 1日(日) 9:00~17:00 個人対抗

組合せ

学校対抗 男子

		1	2	3
1	高松			
2	高松北			
3	三本松			

女子

		1	2	3
1	高松北			
2	高松			
3	三本松			

個人対抗 5月27日(火)の抽選会で決定したものにより行う。

なぎなた競技

琴平高校
Tel 0877-73-2261

競技会役員

競技会会長
競技会副会長

山本 恵三
椎野 久米代

競技役員

競技委員長
審判長
総一本部長
本部書記
記録計
時掲示
掲選手
審判員

大東 智美
三井 千壽子
高木 慶子
杉下 良子
田山 敦子
大谷 糸穂
杉山 昭夫
太田 恵利子
三田 麻由
亀井 繁美
熊野 明子
山原 洋子
大岡 響子
喜田 洋子

山崎 千恵子
黒川 恵美
川美 知子
鈴木 美保
岡坂 香奈江
十鳥 円香
穴田 綾美
山本 由加理
黒田 尚美

仲上 真由
金飛 百合子
飛鷹 香織
大岡 久美子
井下 紀子
杉 淳

中 吉原 緑
白川 涼子
未樹

会場

琴平高校体育館

日程

6月1日(日)

監督会議 8:30~8:45
開始式 8:45~9:00
競技 9:10~16:00
(1) 演技
(2) 団体戦
(3) 個人戦
閉会式 16:00~

組合せ

団体(リーグ戦)

	1 丸亀	2 香川 中央	3 香川 誠陵	4 農経	5 琴平	勝者数	勝本数	順位
1 丸亀	/							
2 香川中央		/						
3 香川誠陵			/					
4 農経				/				
5 琴平					/			
負数								

1コート ① 1-4 ② 5-3 ③ 4-2 ④ 3-1 ⑤ 2-5

2コート ① 2-3 ② 1-2 ③ 5-1 ④ 4-5 ⑤ 3-4

空 手 道 競 技

平成26.6.1
高松中央高等学校
TEL (087) 831-1291

競技会役員

競技会会長 吉田 莞爾
 競技会副会長 石川 豊 (県連盟) 小西 治良 (県連盟)
 原 泰富 (県連盟) 北林 秀章 (県連盟) 吉武 栄三

競技役員

競技委員長 小西 裕樹
 総務委員 吉田 圭吾 崎山 幸一
 召集進行委員 前川 英介 明石 容幸
 記録委員 槇 英幸
 救護委員 空河内 由華
 審判委員長 横田 稔 (県連盟)
 審判委員 氏家 正純 井上 博司 伊達 浩二 今井 孝一
 藤川 浩二 安藤 啓二 久保 仁志 佐藤 安良
 嶋 勝弘 根ヶ山尚基 吉田 貴久 滝 洋二
 宮本 幸昌 門井 吾子

日 程

6月1日 (日) 9時30分 引率者、審判員会議
 開会式開始
 10時～ 競技開始
 1 男女個人形競技
 2 男女個人組手競技
 3 男女団体組手競技

会 場

高松中央高等学校 新体育館 2階 武道場

組 合 せ

男子団体組手

	高中	多高		勝 敗	合計ポイント数
1 高松中央	/				
2 多度津		/			

女子団体組手

	高商	坂出	高中	勝 敗	合計ポイント数
1 高松商業	/				
2 坂 出		/			
3 高松中央			/		

団体戦は、試合前にオーダー表を提出すること。延長戦はしない。5人の勝数の多い方を「勝ち」とする。勝者同数の場合は5人の合計ポイント数によって決定する。これも同数の場合は、代表者戦によって決定する

少 林 寺 拳 法 競 技

坂出第一高等学校

TEL 0877-46-2157

競 技 会 役 員

競技会会長 高橋 輝章
競技会副会長 高橋 和明

競 技 役 員

競技委員長 星川 正文
競技副委員長 勘原 利幸
審査委員長 村井 誠
総務委員 下浦 俊彦
審査委員 加藤 義秋 渡辺 實 天野 喬
 牧野 博幸 五島 孝
監査委員 香川 親仁 真屋 尚之
召集委員（タイム係・呼出係）
 本行 圭介 大西 博文
記録委員 南 貴之 柳萬 紘志 塩谷 吉幸
 伊丹 晶子 松尾 裕太
救護係 高橋しのぶ

日 程

平成26年5月31日（土） 開会式 10:00
閉会式 15:00

参 加 校

男子（8校） 坂出第一，藤井，多度津，三豊工業，坂出，
坂出商業，丸亀，善通寺第一

女子（3校） 坂出第一，藤井，飯山

ウエイトリフティング競技

多度津高等学校

Tel 0877-33-2131

競技会役員

競技会会長 森 明夫

競技役員

競技委員長	花城 正樹		
審判委員長	川平建三郎		
総務	奈良輝揚仁	則包 良子	大塚 一樹
	武内孝太郎	西森 早紀	
記録	門 裕介	三井 達矢	
審判員	濱岡 徹	前川 淳子	伊禮 淳
	櫻又 慶樹	山内 崇史	
検量	森村 将光		
アソシエイト	西山 清幸	渡辺 貴大	後藤 壮登
招集進行	川田 智裕	蓮井 勇貴	滝本 倫子
器具	近藤 幸彦	中田 正志	
放送	高島 正人	藤岡 祐次	
救護	渡邊 祥子		

日程

5月31日(土)	検量	8:00~ 8:45
	開会式	9:00~ 9:15
	競技	10:00~15:00
	閉会式	競技終了 10分後

会場

香川県立多度津高等学校体育館

レスリング競技

高松北高等学校
087-845-2155

競技会役員

競技会会長 竹田 忠弘
競技会副会長 横田 敏文

競技役員

競技委員長 竹下 敬
総務 八代 博之 上原 尚真 古澤 英宣
山本 達夫 鈴木 康文
審判長 冲山 功
審判員 増田 莊史 竹下 敬 野々村 孝
進行 山田 円博 佐々木 秀幸
記録係 山下 和代 弘瀬 隼都
時計係 北 善隆
得点係 山下 忍 笹 和幸
計量係 増田 莊史 竹下 敬 野々村 孝
賞状係 平田 真史 竹下 薫子
ビデオ係 伊藤 雄介 岡平 侑磨
救護係 藤澤 伸子

日程

5月31日(土) 計量 13:00~13:30
6月1日(日) 開会式 9:50~10:00
競技 10:00~
閉会式 競技終了後~

会場

高松北高等学校

組合せ

学校対抗戦

多度津高等学校 — 香川中央高等学校

※個人対抗戦は別途

アーチェリー競技

競技会役員

競技会会長 香川 泰造
競技会副会長 柴田 節

高松市東部運動公園
TEL (087) 843-9446

競技役員

競技委員長 宮武 孝明
D O S 吉良 洋平
総務 高田 雅博
審判長 柏原 敏宏
副審判長 大西 隆仁
審判員 本田 廣司 近藤 昭二 笠井 昭宏
藤本 修平 白川 絵美
計時係 梶村 知宏 壺井 君子
記録係 大熊 百恵 吉原 聖子
救護係 大林 ふみ 飯間 敦子

競技日程

6月1日(日)

受付	9:00~ 9:30
開会式	9:30~ 9:40
弓具検査	9:40~ 9:50
団体戦決勝・個人選手選(70m 72射)	10:00~13:00
昼食	13:00~13:35
個人戦準々決勝戦(70m 12射)	13:35~14:00
個人戦準決勝戦(70m 12射)	14:05~14:30
個人戦3位決定戦(70m 12射)	14:35~15:05
個人戦決勝戦(70m 12射)	15:10~15:40
閉会式	15:45~16:00

会場

高松市東部運動公園 (高松市高松町1347-1)

競技種目

70mラウンド (団体戦決勝・個人戦予選)
トーナメントラウンド (個人戦決勝)

参加校

高松東高校・高松西高校・香川中央高校・観音寺第一高校

ホッケー競技

坂出市番の州町1番地
三菱化学坂出事業所人工芝グラウンド
0877-46-8888

競技会役員

競技会会長 中西 公 子
競技会副会長 柏 木 昇

競技役員

競技委員長 山 本 彩
競技副委員長 公 文 洋
総 務 溝 淵 正 起 鷗 木 由 香
運 営 植 田 桂 司 山 田 芳 紀 古 川 千 尋
記 録 三 好 鉄 男 橋 谷 美 於 田 井 優 加
審 判 長 片 平 久 光
ジャッジ・審判 柏 木 昇 大 谷 育 美 吉 川 康 弘
竹 田 博 則 猶 野 宏 明 鶴 田 慎 悟
森 下 幸 信 藤 澤 良 永 田 親 玲
小 倉 功 央 田 原 歳 大 谷 本 尚 也
救 護 官 本 董

日 程

平成26年6月1日(日曜日) 8:45～ 開会式
9:00～ 競 技
16:30～ 閉会式

会 場

三菱化学坂出事業所人工芝グラウンド

競技時間

- ① 男子リーグ戦 9:00～10:05
- ② 女子リーグ戦 10:15～11:20
- ③ 男子リーグ戦 11:30～12:35
- ④ 女子リーグ戦 12:45～13:50
- ⑤ 男子リーグ戦 14:00～15:05
- ⑥ 女子リーグ戦 15:15～16:20

組 合 せ

男子の部

女子の部

	飯 山	高 松 東	香川中央
飯 山		①	③
高 松 東			⑤
香川中央			

	香川中央	飯 山	高 松 東
香川中央		②	④
飯 山			⑥
高 松 東			

カ ヌ 一 競 技 部

坂出市府中町1417-5

坂出市府中町 府中湖カヌー競技場

TEL & FAX 0877-48-1885

48-1445

競技会役員

競技会会長 六車 治

競技役員

競技会委員長	安藤 恵子			
総務	細谷 秀樹	吉田 義廣	福崎 広幸	
総務員	栗 英彰	鈴木 慶久		
審判長	栗 英彰			
決勝審判長	栗 英彰			
決勝審判員	湊 正則	栗田 隼人	鈴木 慶久	
	高木 梨恵	西田 弥生	前川 龍	
水路審判主任	井上 晴夫			
水路審判員	浪越 康弘	小原 勲	貝原 邦明	
記録主任	湊 正則			
記録部員	白川 浩	山下 典一		
式典・表彰員	吉田 義廣	栗田 隼人		
通告員	高木 梨恵	西田 弥生		
医事員	森近 恵子			
発艇員	幸田 直哉	大井 健司	前川 龍	
検艇員	吉田 義廣			

開会式	平成26年	5月 31日 (土)	10:00~
競技		5月 31日 (土)	11:00~
閉会式・表彰式		6月 1日 (日)	14:00~(予定)

参加校 男子：坂出工 坂出 高瀬
女子：坂出工 坂出 高瀬

ボート競技

府中湖特設漕艇場

競技会役員

競技会会長 丸田 温子

競技役員

競技委員長 来田 淳
 審判長 前川 和志
 審判員 中山 和也、森本 将弘、高尾 正彦、矢野 裕也、
 総務委員 坂井 俊夫、佐野 智子、大砂古 昂生
 救護係 野口 由美、富川 妙日子

参加校

男子：坂出商 (1校)
 女子：坂出商 (1校)

競技種目

男女舵手付きクオトルプル (4×+)、男女ダブルスカル (2×)、男女シングルスカル (1×)

競技日程

5 / 31 (土) 開始式 8 : 30 ~
 6 / 1 (日) 閉会式 14 : 00 ~

	No	時刻	種目		No	時刻	種目
		8:30			開始式		
6月1日	1	9:30	女子シングルスカル 予選A	6月2日	9	9:00	男子ダブルスカル 決勝
	2	9:45	女子シングルスカル 予選B		10	9:15	女子ダブルスカル 決勝
	3	10:00	女子シングルスカル 予選C		11	12:00	男子クオトルプル 決勝
	4	12:30	女子シングルスカル 準決A		12	12:15	女子クオトルプル 決勝
	5	12:45	女子シングルスカル 準決B				
	6	13:00	女子シングルスカル 準決C				
	7	15:15	男子シングルスカル 決勝				
	8	15:30	女子シングルスカル 決勝				
					14:00	閉会式	

ゴルフ競技

満濃ヒルズカントリークラブ

0877-79-3301

競技会役員

競技会会長 大浦 恭敬

競技役員

競技委員長	西山 茂		
審判長	吉岡 一郎		
総務	筒井 宏充		
記録	飯野 良仁		
審判委員	中村 浩司	森 茂幸	飯野 良仁
	坂下 実利	神野 翔一	平野 千夏
救護係	岩田 延子		

日 程

5月31日(土)	開会式	8:30~
	競技	9:00~
	閉会式	競技終了次第

会 場

満濃ヒルズカントリークラブ

参加校

男子(5校)香川西高校・寒川高校・英明高校・善通寺第一高校

高松西高校

女子(3校)香川西高校・英明高校・高松中央高校

組み合わせは別紙

ボクシング競技

競技会役員

競技会会長 渡邊 晋二

競技役員

競技委員長 梅下 悟

総務 長尾 忠道 梅下 久 多田 重信 安藤 敬二

医事 三宅 信一郎

審判長 林田 豊

審判員 永田 聡 木津 順児 梅下 悟

西村 俊一 深石 恭夫

記録主任 村岡 伸一郎

記録 西頭 道彦 芳重 香奈 中山 賢人

救護係 日下 亜希子

日程

5月31日(土)

点呼 7:50~

検診計量 8:00~

開会式 13:00~

競技開始 13:30~

6月1日(日)

点呼 7:50~

検診計量 8:00~

競技開始 11:00~

閉会式 競技終了後

会場

香川県ボクシング連盟梅下ジム TEL087-868-6032

参加校

高松工芸、高松商業、多度津、英明、尽誠学園、藤井、高松、丸亀城西

組合せ

個人戦別途

平成26年度第54回香川県高校総合体育大会 ボクシング競技 組合せ

5/30 (金) 17:30 計量・選考会

5/31 (土) 13:00 開会式

高松工芸

13:30 競技開始

6/1 (日) 11:00 競技開始

終了後 閉会式

県連梅下ボクシングジム

〔個人の部〕

氏名	学校名	5/30	5/31	6/1
ピン級				
1. 太田 蓮	【英明】	—	—	—
ライトフライ級				
1. 伊藤 龍	【尽誠学園】	—	—	—
3. 鈴木 悠斗	【高松商業】	—	—	—
1. 白石 将	【多度津】	—	①	⑤
2. 寺西 祐介	【高松工芸】	—	—	—
バンタム級				
3. 鈴木 大賀	【高松工芸】	—	②	—
4. 三谷 将太	【英明】	—	—	⑥
5. 木下 玄太	【多度津】	—	—	—
1. 松尾 亮太郎	【高松工芸】	—	③	—
2. 白井 健太	【丸亀城西】	—	—	—
3. 林 嵩哲	【高松工芸】	—	—	—
1. 松山 左右顕	【英明】	—	④	⑦
2. 井上 裕貴	【多度津】	—	—	—
ライトウェルター級				
1. 堀上 荘太	【高松工芸】	—	—	⑧
2. 倉石 将太	【高松商業】	—	—	—
ウェルター級				
1. 國安 晃生	【高松工芸】	—	—	⑨
2. 三宅 蓮	【藤井】	—	—	—
ミドル級				
1. 大屋 勝義	【高松】	—	—	⑩
2. 藤澤 彰浩	【高松工芸】	—	—	—

平成26年度 四国高等学校選手権大会日程・会場一覧

種目名	兼全国総体 四国地区 予選会	主管県	会場地	会場名	期日							
					6/13(金)	6/14(土)	6/15(日)	6/16(月)	7/19(土)	7/20(日)		
第67回	陸上競技	男女	●	香川	丸亀市	香川県立丸亀競技場	△	○	○	○		
第62回	体操	男女		愛媛	松山市	愛媛県総合運動公園体育館		◎	○			
	新体操	男子	●					◎	○			
		女子				松山市総合コミュニティセンター体育館		△	○			
第65回	競泳	男女	●	愛媛	松山市	アクアバレットまつやま					◎	○
	飛込	男子		高知	高知市	春野総合運動公園水泳場						◎
	水球	男子		香川	高松市	香川県立高松南高等学校						◎
第67回	バスケットボール	男女		徳島	鳴門市	大塚スポーツパーク アミノバリューホール	△	○	○			
第67回	バレーボール	男女		香川	高松市	高松市総合体育館	△	○	○			
第67回	卓球	男女		徳島	徳島市	徳島市立体育館	△	○	○			
第64回	ソフトテニス	男女		高知	高知市	高知市東部総合運動場テニスコート		◎	◎			
第63回	ハンドボール	男女		高知	高知市	高知県立県民体育館	△	○	○			
第63回	サッカー	男子	●	高知	高知市	春野総合運動公園球技場		◎	○	○		
第2回		女子				春野総合運動公園陸上補助競技場			◎	○		
第62回	ラグビーフットボール	男子		徳島	徳島市	徳島市球技場	◎		○			
第62回	バドミントン	男女		高知	高知市	春野総合運動公園体育館	△	○	○			
第58回	ソフトボール	男女		高知	高知市	春野総合運動公園	△	○	○			
第63回												
第61回	相撲	男子		香川	高松市	香川県営相撲場			◎			
第63回	柔道	男女		愛媛	西条市	伊予三島運動公園体育館		◎	○			
第60回	剣道	男女		香川	琴平町	香川県立琴平高等学校体育館		◎	○			
第48回												
第55回	弓道	男女		高知	高知市	高知県立弓道場		◎	○			
第44回	テニス	男女		徳島	徳島市	大神子テニスセンター	△	○	○			
第56回	登山	男女		徳島	三好市他	剣山山系	◎	○	○			
第46回	自転車競技	トラック ロード	男子	●	愛媛	松山市	瀬戸風バンク		◎	○		
						三原市	広島県中央森林公園	6月7日(土)				
第58回	駅伝競走	男女		高知	高知市	旧高知マラソンコース及び 高校駅伝特設コース		11/15(土)	11/16(日)			
第26回								△	○			
第35回	なぎなた	女子		徳島	鳴門市	徳島県立鳴門高等学校		◎	○			
第25回	ウェイトリフティング	男女		徳島	徳島市	徳島県立徳島科学技術高等学校			◎			
第34回	ホッケー	男女	●	香川	坂出市	三菱化学坂出事業所人工芝グラウンド	△	○	○			
第23回	ボート	男女		香川	坂出市	府中湖特設ボート場	△	○	○			
第22回	空手道	男女		愛媛	松山市	松山市青少年センター		◎	○			
第20回	ボクシング	男子	●	徳島	吉野川市	徳島県立吉野川高等学校		◎	○			
第13回	ライフル射撃	男女		徳島	徳島市	徳島市ライフル射撃場	△	○	○			
第11回	レスリング	男子		徳島	美馬市	徳島県立穴吹高等学校	計量	◎	○			
第10回	カヌー	男女		高知	須崎市	須崎市浦の内カヌー競技場		◎	○			
第9回	少林寺拳法	男女		香川	丸亀市	香川県藤井高等学校		◎	○			
第4回	フェンシング	男女		香川	高松市	高松市牟礼総合体育館		◎	○			

△＝競技種目別開会式 ◎＝競技種目別開会式後競技 ○＝競技

※第55回全国高等学校ヨット選手権大会四国水域予選会：6月14日(土)・15日(日) 高松市立ヨット競技場

平成26年度全国高等学校総合体育大会競技種目別大会等会場及び日程

都県	競技種目名	競技会場所在地	競技会場名	7月							8月																			
				26	27	28	29	30	31	1	2	3	4	5	6	7	8	9	10	11	12	13	14	15	16	17	18	19	20	
				土	日	月	火	水	木	金	土	日	月	火	水	木	金	土	日	月	火	水	木	金	土	日	月	火	水	
東京都	総合開会式	調布市	味の素スタジアム							●																				
	体操	休養競技 新体操	渋谷区	国立代々木競技場第一体育館							●	●	●	■																
	バレーボール	男子 女子	渋谷区 島田区	東京体育館 島田区総合体育館							●	○	●	●	●	■														
	サッカー	女子	世田谷区 調布市	駒沢オリンピック公園総合運動場 陸上競技場・第二球技場・補助競技場 味の素スタジアム 西球技場							○																			
	相撲		墨田区	国技館																										
	弓道		足立区	東京武道館																										
	テニス		江東区	有明テニスの森公園																										
	なぎなた		足立区	東京武道館																										
	千葉県	水泳	競泳 飛込 水球	習志野市 習志野市 東京都江東区	千葉県国際総合水泳場 千葉県国際総合水泳場 東京辰巳国際水泳場																									
バスケットボール		男子 女子	船橋市 八千代市	船橋市総合体育館(船橋アリーナ) 船橋市運動公園体育館 八千代市市民体育館 八千代松陰高等学校 秀明八千代高等学校 東京成徳大学							○	●	●	●	●	■														
ソフトテニス		男子 女子	白子町	白子サニーテニスコート																										
バドミントン			千葉市	千葉ポートアリーナ 千葉県総合スポーツセンター体育館 JFE千葉体育館 千葉県立幕張総合高等学校 千葉県立生涯高等学校																										
柔道			成田市	成田市中台運動公園体育館																										
空手道			印西市	印西市松山下公園総合体育館																										
アーチェリー			市原市	市原緑地運動公園陸橋体育館 ゼットオーオリブスタジアム																										
少林寺拳法			成田市	成田市中台運動公園体育館																										
神奈川県		ハンドボール		川崎市 横浜市	川崎市とどろきアリーナ 川崎市多摩スポーツセンター 川崎市立横高等学校 横浜市平沼記念体育館																									
		ソフトボール		横浜市	保土ヶ谷・神奈川新聞スタジアム 神奈川県立保土ヶ谷公園軟式野球場 神奈川県立保土ヶ谷公園少年野球場 新横浜公園投てき練習場 新横浜公園野球場																									
		剣道		小田原市	小田原市総合文化体育館・小田原アリーナ																									
		レスリング		横浜須賀	横浜須賀総合体育館(横浜アリーナ)																									
		登山		箱根町	箱根山域(金時山、三國山、神山等) 草雲地(箱根町総合体育館 「レイクアリーナ箱根」)																									
	ボクシング		茅ヶ崎市	茅ヶ崎市総合体育館																										
	ヨット		藤沢市	湘南港江の島ヨットハーバー																										
	フェンシング		藤沢市	神奈川県立体育センター																										
	陸上競技		甲府市	山梨中越スタジアム																										
	卓球		甲府市	小瀬スポーツ公園体育館 小瀬スポーツ公園武道館																										
山梨県	サッカー	男子	韮崎市 甲府市 北杜市 甲斐市 昭和町	東京エレクトロン重岡文化ホール 韮崎中央公園陸上競技場 韮崎中央公園芝生広場 韮崎市宮総合運動場 韮崎市宮御動機サッカー場 山梨中越スタジアム 長坂総合スポーツ公園 数島総合公園多目的運動場 押原公園天然芝グラウンド 押原公園人工芝グラウンド																										
	ボート		富士河口湖町	河口湖ステラシアター 河口湖漕艇場 富士河口湖町立河口湖北中学校																										
	自転車競技	トラック・レース ロード・レース	笛吹市	笛吹市スローセンター 境川自転車競技場 笛吹市周回特設ロードコース 笛吹市八代総合会館																										
	ホッケー		南アルプス市	桃源文化会館 山梨県立白根高等学校第二運動場 白根中央公園																										
	ウエイトリフティング		山梨市	山梨学院ホッケースタジアム																										
	カヌー		富士河口湖町	精進湖カヌー競技場																										
	●総合開会式及び参加競技 ★競技種目別開会式後競技 ■競技終了後閉会式 □競技種目別閉会式				26	27	28	29	30	31	1	2	3	4	5	6	7	8	9	10	11	12	13	14	15	16	17	18	19	20
					土	日	月	火	水	木	金	土	日	月	火	水	木	金	土	日	月	火	水	木	金	土	日	月	火	水