

全国高体連マーク

このマークは、若人の力と技と明朗な精神を表徴するものである。

マークを構成している三つのKは、次のドイツ語の頭文字をとったもので、若人の情熱を示す紅色によって浮き出され、高体連のシンボルマークとされている。

KRAFT KUNST KLARHEIT
力 技 明朗な精神

競技は力であり、進歩は技の錬磨にまつ、競技者はこれをつつむ明朗な精神をもってせねばならない。



高体連の歌

増田 文雄 作詞

小松 清 作曲

♩ = 104

mf あ け ゆ く お お ぞ ら あ か ね の あ さ の ひ あ

poco legato
mf お ぐ こ こ ろ は さ や か に は れ て と も に か た く み き

non legato
f た え ゆ く *mf* い の ち は つ ら つ い き あ が る *f*

ff と も よ い さ つ ど い な ん

mf こ う た い れ ん *f* こ う た い れ ん わ れ ら わ か し

一、あけゆく大空

あかねの朝の陽

仰ぐ心は さやかに晴れて

ともに肩組み 鍛えゆく

生命はつらつ意気あがる

友よいざつどいな

高体連 高体連 われら若し

二、さみどり 萌えたつ

希望のこの土

しかと踏みしめ 大気に伸ばす

この手 この脚 躍進の

ちから溢れて 血はおどる

友よいざつどいな

高体連 高体連 われら若し

三、世紀のひかりは

野山に 波路に

うた声たかく こだまとひびき

たゆまぬ努力 技を練る

行手ほまれの花かおる

友よいざつどいな

高体連 高体連 われら若し

(昭和32年7月15日制定)

令和5年度



第63回香川県高等学校総合体育大会 第72回香川県高等学校定時制通信制課程総合体育大会

栄への瞬間
力もやけ笑顔
見守る底力

県高校総体

- サッカー
- バドミントン
- ボクシング
- バスケットボール

令和5年 6月3日(土)~5日(月)

5月27日(土)・28日(日)・6月3日(土)~5日(月)・10日(土)
 5月27日(土)・28日(日)・6月3日(土)・4日(日)
 5月28日(日)・6月3日(土)・4日(日)
 6月3日(土)~5日(月)・10日(土)

県定通総体

令和5年 6月25日(日)

目

次

| | |
|-------------------------|-------|
| あ い さ つ | 1 |
| 大会役員 | 2 |
| 大会総合成績一覧表 | 3 |
| 参加人数一覧表 | 4～5 |
| 香川県高等学校総合体育大会種目別優勝校一覧表 | 6～9 |
| 第63回香川県高等学校総合体育大会競技日程一覧 | 10～13 |
| 陸上競技 | 14～15 |
| 体操競技・新体操競技 | 16 |
| 水泳競技(競泳・飛込・水球) | 17 |
| バスケットボール競技 | 18～19 |
| バレーボール競技 | 20～21 |
| 卓球競技 | 22～23 |
| ソフトテニス競技 | 24～25 |
| ハンドボール競技 | 26～27 |
| サッカー競技 | 28～29 |
| バドミントン競技 | 30～31 |
| ソフトボール競技 | 32～33 |
| ラグビーフットボール競技 | 34 |
| 相撲競技 | 35 |
| 柔道競技 | 36～37 |
| 剣道競技 | 38～39 |
| 弓道競技 | 40～41 |
| テニス競技 | 42～43 |
| 登山競技 | 44 |
| 自転車競技 | 45 |
| ヨット競技 | 46 |
| フェンシング競技 | 47 |
| なぎなた競技 | 48 |
| 空手道競技 | 49 |
| 少林寺拳法競技 | 50 |
| ウエトリフティング競技 | 51 |
| レスリング競技 | 52 |
| アーチェリー競技 | 53 |
| ホッケー競技 | 54 |
| カヌー競技 | 55 |
| ボート競技 | 56 |
| ライフル射撃競技 | 57 |
| ボクシング競技 | 58 |
| ゴルフ競技 | 59 |
| 四国大会日程 | 60 |
| 全国大会日程 | 61 |



ご あ い さ つ

香川県高等学校体育連盟
会長 宮 滝 寛 己

3年に及んだ新型コロナウイルス感染症との戦いも感染症法上の位置付けが季節性インフルエンザと同じ5類に移行されるなど、様々な制限が緩和され、終息に近づいてきました。日常生活が戻りつつあり、私たちのスポーツ活動もコロナ禍前の状態に戻ってきました。

そのような中、県内高校生の最大のスポーツの祭典である第63回香川県高等学校総合体育大会が、「楽しむ瞬間 かがやけ笑顔 見せつけろ底力」のスローガンのもと開催できることを心から嬉しく思います。今大会に参加する33競技、48校、7,369名の選手の皆さんには、二度と戻ることのない一瞬一瞬に集中し、鍛え上げた身体と、決して折れることのない強い心を持って、この最高の舞台で堂々と戦ってほしいと思います。そして、高体連マークとなっている3つのドイツ語の「K」、「KRAFT（力）」、「KUNST（技）」、「KLARHEIT（明朗な精神）」を最後まで発揮してくれるよう期待しています。

また、指導者の皆様には、日ごろから感染症対策や安全を意識した運動部活動の指導をとおして、高校生の競技力や体力の向上、スポーツの推進のみならず、高校生の健全育成に取り組んでいただいておりますことに、心から感謝を申し上げます。

今年の全国高等学校総合体育大会は、「轟かせ魂の鼓動 北の大地へ 大空へ」のスローガンと「翔び立て若き翼 北海道総体2023」の愛称のもと、北海道をはじめ、山形県・栃木県・和歌山県で開催されます。県総体に出場する選手の皆さんには、ぜひ、北の大地での活躍を目指して、精一杯頑張ってください。

さて、今年3月に行われたWBC（ワールドベースボールクラシック）で7戦全勝3大会ぶり3回目の優勝を果たした侍ジャパンの活躍は記憶に新しく、数々の名場面が蘇ってきます。コロナ禍で疲弊した日本に夢と感動そして勇気を与えてくれました。スポーツの持つ大きな力を改めて実感したところです。

次は、高校生アスリートの皆さんの番です。スポーツに取り組む小中学生や私たちに一杯のプレーを見せてください。明日につながる大きなパワーを分けてください。今大会に参加する全ての皆さんが、これまで鍛えてきた力と技、そして高校生らしいフェアプレイの精神を遺憾なく発揮して、名勝負が展開されることを願っています。そして、これまでスポーツに打ち込める環境を提供してくれたり、競技を指導・応援してくれたりした家族の方、友人や学校の先生方などに感謝の気持ちを忘れず、真摯な態度で最後まで競技に取り組んでくれることを期待します。

終わりに、今大会の開催につきまして、多大な御理解、御協力をいただいております競技団体や会場となる市町の皆様、関係機関の皆様方に深く感謝を申し上げ、大会に寄せる言葉とします。

選手の皆さんの健闘を祈ります。

大会 総 合 成 績 一 覧 表

| 大会回数 性別 順位 | (男子の部) | | (女子の部) | |
|-----------------------|---------|---------|----------|----------|
| | 優 勝 | 第 2 位 | 優 勝 | 第 2 位 |
| 第 1 回大会 | 多度津工業高校 | 高松商業高校 | 明善高校 | 観音寺第一高校 |
| 第 2 回大会 | 高松工芸高校 | 多度津工業高校 | 明善高校 | 高瀬高校 |
| 第 3 回大会 | 高松商業高校 | 多度津工業高校 | 高松女子商業高校 | 明善高校 |
| 第 4 回大会 | 高松商業高校 | 多度津工業高校 | 高松女子商業高校 | 明善高校 |
| 第 5 回大会 | 高松商業高校 | 多度津工業高校 | 高松女子商業高校 | 明善高校 |
| 第 6 回大会 | 高松商業高校 | 多度津工業高校 | 明善高校 | 藤井高校 |
| 第 7 回大会 | 高松商業高校 | 高松高校 | 明善高校 | 観音寺商業高校 |
| 第 8 回大会 | 高松商業高校 | 多度津工業高校 | 明善高校 | 丸亀商業高校 |
| 第 9 回大会 | 高松商業高校 | 多度津工業高校 | 明善高校 | 藤井高校 |
| 第10回大会 | 高松商業高校 | 高松工芸高校 | 観音寺商業高校 | 高松女子商業高校 |
| 第11回大会 | 高松商業高校 | 高松工芸高校 | 明善高校 | 高松女子商業高校 |
| 第12回大会 | 高松商業高校 | 高松工芸高校 | 観音寺商業高校 | 明善高校 |
| 第13回大会 | 高松工芸高校 | 高松商業高校 | 観音寺商業高校 | 志度商業高校 |
| 第14回大会 | 高松工芸高校 | 高松商業高校 | 観音寺商業高校 | 丸亀商業高校 |
| 第15回大会～第24回大会 総合得点制中止 | | | | |
| 第25回大会 | 尽誠学園高校 | 高松商業高校 | 高松南高校 | 丸亀商業高校 |
| 第26回大会 | 高松商業高校 | 尽誠学園高校 | 高松南高校 | 丸亀商業高校 |
| 第27回大会 | 高松商業高校 | 尽誠学園高校 | 観音寺商業高校 | 高松商業高校 |
| 第28回大会 | 高松商業高校 | 尽誠学園高校 | 高松南高校 | 高松第一高校 |
| 第29回大会 | 高松商業高校 | 多度津工業高校 | 高松第一高校 | 高松東高校 |
| 第30回大会 | 高松商業高校 | 尽誠学園高校 | 高松商業高校 | 高松北高校 |
| 第31回大会 | 高松商業高校 | 高松工芸高校 | 高松商業高校 | 香川中央高校 |
| 第32回大会 | 高松商業高校 | 多度津工業高校 | 高松商業高校 | 明善高校 |
| 第33回大会 | 高松商業高校 | 尽誠学園高校 | 高松商業高校 | 高松北高校 |
| 第34回大会 | 尽誠学園高校 | 高松工芸高校 | 高松商業高校 | 高松北高校 |
| 第35回大会 | 高松商業高校 | 尽誠学園高校 | 高松商業高校 | 高松北高校 |
| 第36回大会 | 高松工芸高校 | 高松商業高校 | 高松商業高校 | 高松北高校 |
| 第37回大会 | 高松工芸高校 | 多度津工業高校 | 高松商業高校 | 明善高校 |
| 第38回大会 | 高松商業高校 | 高松工芸高校 | 高松商業高校 | 高松北高校 |
| 第39回大会～ 総合得点制中止 | | | | |

第63回 香川県高校総体参加人数一覧表(男子)

*印は個人参加

| NO | 学校名 | 陸上 | 体操 | 新体操 | 競泳 | 飛込 | 水球 | バスケット | バレー | 卓球 | ソフトテニス | ハンド | サッカー | ラグビー | バドミントン | ソフトテニス | 相撲 | 柔道 | 剣道 | 弓道 | テニス | 登山 | 自転車 | ヨット | フリスビー | 空手道 | 少林寺 | ウエイト | レスリング | アーチェリー | ホッケー | カヌー | ボート | ライフル | 射撃 | ゴルフ | 男子参加数 | 団体項目 | 学校名 | |
|-------|---------|----|-----|-----|----|----|-------|-------|-----|--------|--------|------|------|--------|--------|--------|-----|-----|-----|-----|-----|-----|-----|-------|-------|-----|------|-------|--------|--------|------|-----|------|------|-----|-------|-------|-------|-------|---------|
| 1 | 小豆島中央 | 17 | | | | | | 16 | 6 | 20 | | | | 15 | | 14 | | * 1 | * 2 | 14 | 7 | | | | | | | | | | | | | | | | | 112 | 8 | 小豆島中央 |
| 2 | 三本松 | 1 | | | | | | 14 | 7 | 6 | 6 | | 12 | | 10 | | | | 5 | 5 | 7 | | | | | 13 | | | | | | | | | | | | 86 | 11 | 三本松 |
| 3 | 津田 | 4 | | | | | | 10 | | | 5 | | | | 7 | | | | 4 | 3 | * 2 | | | | | | | | | | | | | | | | | 35 | 6 | 津田 |
| 4 | 藤井寒川 | | | | | | | 15 | 15 | * 5 | | | 25 | | * 2 | | | 3 | | | | | | | | | | | | | | | | | | | | 65 | 4 | 藤井寒川 |
| 5 | 石田 | | | | | | | | 10 | 10 | | | | | * 1 | | | | | | 6 | 5 | | 7 | | | | | | | | | | | | | | 39 | 5 | 石田 |
| 6 | 志度 | | | | | | | 9 | | * 2 | 6 | | 25 | | | | | 7 | * 2 | 12 | | | | | | | | | | | | | | | | | | 63 | 5 | 志度 |
| 7 | 三木 | 9 | | | 4 | | | 14 | | 12 | | | 15 | | 13 | | | | * 1 | | 12 | | | | | | | | | | | | | | | | | 80 | 7 | 三木 |
| 8 | 高松北 | 17 | 5 | | 6 | | | | | | | | 25 | 13 | 13 | | | | | 3 | 14 | | | | | 19 | | | 4 | | | | | | | | 119 | 10 | 高松北 | |
| 9 | 高松東 | 12 | | | 1 | | | 16 | 15 | 17 | | | 13 | 25 | 7 | | | | | 7 | 5 | 13 | | | | | | | 5 | 15 | | | | | | | 151 | 13 | 高松東 | |
| 10 | 高松中央 | 5 | | | 2 | | | 16 | | 25 | 20 | 15 | 25 | | 12 | | | 4 | 7 | | | | | | | 27 | | | | | | | | | * 1 | 159 | 11 | 高松中央 | | |
| 11 | 高松商 | 14 | | | 2 | | | 16 | | 10 | | 16 | 25 | | 12 | | | 20 | 7 | 11 | | | | 11 | | | | | | | | | | | | | 144 | 11 | 高松商 | |
| 12 | 高松 | 23 | | | 9 | | | 18 | 13 | 20 | | 17 | 25 | | 12 | | | 3 | 7 | 5 | 9 | 10 | | 4 | 15 | | | | | | | | | | | | 188 | 15 | 高松 | |
| 13 | 高松一 | 18 | | | | | | 14 | 14 | 6 | 28 | 16 | 25 | | 12 | | | | | 7 | 5 | 10 | 5 | | 3 | | | | | | | | | | | | 163 | 13 | 高松一 | |
| 14 | 高松桜井 | 14 | | | 5 | | | 14 | 15 | 13 | | 15 | 25 | | 16 | | | | | 4 | 18 | | | | | | | | | | | | | | | | 139 | 10 | 高松桜井 | |
| 15 | 高松南 | | | | 1 | | 6 | 12 | | * 3 | | 14 | 25 | | 12 | | 5 | | 7 | 15 | 13 | | | | | | | | | | | | | | | | 113 | 10 | 高松南 | |
| 16 | 香川中央 | 18 | | | 7 | | | 16 | 15 | 11 | | 18 | 25 | | 16 | | | | | | 18 | | | | | | | 12 | 9 | 15 | | | | | | | 180 | 12 | 香川中央 | |
| 17 | 英明 | 16 | | | 3 | | | 15 | 15 | 9 | | 25 | | | 10 | | | 11 | 7 | | 22 | | | | | | | | | | | | | | | * 1 | 134 | 10 | 英明 | |
| 18 | 高松工芸 | 20 | | | 11 | | | 15 | 15 | 16 | | 15 | 25 | | 16 | | | | | 15 | 10 | | 12 | 11 | | | | | | | | | | | 12 | | 193 | 13 | 高松工芸 | |
| 19 | 大手前高松 | 1 | | | 2 | | | 10 | | * 5 | | 25 | 10 | | 10 | | | | | 5 | 7 | | | | 1 | | | | | | | | | | | | 66 | 8 | 大手前高松 | |
| 20 | 香川誠陵 | 1 | | | 3 | | | 11 | | 7 | | 15 | | | 8 | | | 5 | * 3 | | 8 | | | | | | | | | | | | | | | | 61 | 8 | 香川誠陵 | |
| 21 | 高松西 | 13 | | | 6 | | | 16 | 15 | 20 | 18 | 18 | 25 | | 12 | | | | | 7 | 6 | 7 | | | | | | | 17 | | | | | | | | 180 | 13 | 高松西 | |
| 22 | 農桑経営 | 6 | | | | | | | | 4 | | | | | 8 | | 15 | | | 6 | 5 | | | 3 | | | | | | | | | | | | | 47 | 7 | 農桑経営 | |
| 23 | 飯山 | 1 | | | | | | | | 7 | | | 12 | | 8 | | | 4 | | 5 | * 1 | | | | | | | | | | | | | | | | 50 | 7 | 飯山 | |
| 24 | 坂出 | 8 | | | 1 | | | 16 | 15 | 12 | 18 | | 25 | | 16 | | | | * 1 | 15 | 5 | 6 | | | | | | | | | | | | | | * 1 | 147 | 12 | 坂出 | |
| 25 | 坂出商 | 5 | | | 1 | | | 15 | | | | | 25 | | | | | | | 3 | 13 | 5 | | | | | | | | | | | | | | | 77 | 8 | 坂出商 | |
| 26 | 坂出一 | 2 | | | | | | 8 | | | | 13 | 17 | 6 | | | | 8 | | | | | | | | | | 6 | | | | | | | | | 60 | 7 | 坂出一 | |
| 27 | 坂出工 | | | | 11 | | | | | 15 | 9 | 8 | 16 | | 11 | 19 | 15 | | 6 | | | 10 | | | | | | | | | | | | | | | 128 | 11 | 坂出工 | |
| 28 | 丸亀 | 9 | | | 4 | | | 16 | 13 | 27 | 24 | 11 | 25 | | 18 | | | | | 8 | 12 | 14 | 10 | | | | | | | | | | | | | | 191 | 13 | 丸亀 | |
| 29 | 丸亀城西 | 18 | | | | | | 16 | | 11 | | | 23 | | 12 | | | | | | 12 | 17 | | | | | | | | | | | | | | | | 109 | 7 | 丸亀城西 |
| 30 | 大手前丸亀 | 3 | | | 1 | | | | | | | | | | | | | | | | | 5 | | | | | | | | | | | | | | | 9 | 3 | 大手前丸亀 | |
| 31 | 藤井 | 4 | | | | | | 10 | | * 3 | 16 | | 25 | | | | | | | | | | | | | | | | | | | | | | | | 61 | 7 | 藤井 | |
| 32 | 多度津 | 10 | | | 10 | | | 16 | 15 | 6 | 10 | | 25 | | | 17 | | | * 2 | 11 | * 2 | 9 | | | | 9 | 14 | 13 | 7 | | | | | | | | 176 | 14 | 多度津 | |
| 33 | 普通寺一 | 5 | | | 1 | | | 16 | 12 | 12 | 20 | | 22 | | 12 | | | * 1 | * 2 | | | 8 | | | | | | 1 | | | | | | | | | 112 | 9 | 普通寺一 | |
| 34 | 尽誠 | 12 | | | 1 | | | 15 | 10 | 13 | 36 | | 25 | | | | | | | 8 | | | | | | | | | | | | | | | | | 135 | 11 | 尽誠 | |
| 35 | 琴平 | 15 | | | | | | 12 | 12 | 9 | * 2 | | 25 | | 9 | | | | | 9 | 9 | | | | | | | | | | | | | | | | 102 | 8 | 琴平 | |
| 36 | 高瀬 | 16 | | | | | | 7 | | 7 | 16 | | 15 | | 12 | | | | | 3 | * 4 | | | | | | | | | | 10 | | * 3 | | | | 93 | 8 | 高瀬 | |
| 37 | 四学香川西 | 40 | | | | | | 15 | | 8 | | | 25 | | * 4 | | | | | | | | | | | | | | | | | | | | | 9 | 102 | 6 | 四学香川西 | |
| 38 | 笠田 | 1 | | | | | | 10 | | 5 | 4 | | | | 7 | | | | | | | | 6 | | | | | | | | | | | | | | | 33 | 6 | 笠田 |
| 39 | 観音寺一 | 18 | | | 4 | | | 16 | 12 | 11 | 20 | | 24 | | 12 | | | | | 7 | 11 | * 6 | | | | * 2 | 1 | | | | | | | | 7 | | | 151 | 13 | 観音寺一 |
| 40 | 観音寺総合 | 33 | | | 2 | | | 16 | | 14 | 24 | | 25 | 4 | 13 | | | | | 3 | 7 | 15 | | | | | | | | | | | | | | | | 159 | 12 | 観音寺総合 |
| 41 | 聴覚支援 | | | | | | | | | | | | | | | | | | | | | | | | | | | | | | | | | | | | | 0 | 0 | 聴覚支援 |
| 42 | R I T A | | | | | | | | | | | | | | | | | | | | | | | | | | | | | | | | | | | | | 2 | 2 | R I T A |
| 43 | 星槎 | 1 | | | | | | | | | | | | | | | | | | | 7 | | | | | | | | | | | | | | | | | 8 | 2 | 星槎 |
| 44 | 鹿島朝日 | | | | | | | | | | | | | | | | | | | | | | | | | | | | | | | | | | | | | 1 | 1 | 鹿島朝日 |
| 45 | 高専高松 | 12 | | | 5 | | | 16 | 14 | 8 | 12 | 10 | 20 | | 9 | | | | | 5 | 7 | | 10 | | | | | | | | | | | | | | 128 | 12 | 高専高松 | |
| 46 | 高専院間 | 5 | | | 1 | | | 15 | | * 6 | | | | | 1 | | | | | * 3 | * 1 | * 2 | | | | | | | | | | | | | | | 34 | 4 | 高専院間 | |
| 47 | 東部支援 | | | | | | | | | | | | | | | | | 3 | | | | | | | | | | | | | | | | | | | | 3 | 1 | 東部支援 |
| 48 | 丸亀支援 | | | | 1 | | | | | | | | | | | | | | | | | | | | | | | | | | | | | | | | | 1 | 1 | 丸亀支援 |
| 参加人数 | 427 | 5 | 11 | 94 | 0 | 6 | 500 | 273 | 383 | 299 | 194 | 786 | 46 | 362 | 50 | 23 | 103 | 157 | 216 | 244 | 54 | 28 | 30 | 47 | 38 | 29 | 25 | 20 | 29 | 42 | 27 | 10 | 3 | 16 | 12 | 4,589 | | 参加人数 | | |
| 参加校数 | 38 | 1 | 1 | 26 | 0 | 1 | 36 | 21 | 36 | 20 | 13 | 35 | 5 | 34 | 3 | 3 | 17 | 31 | 24 | 25 | 7 | 4 | 5 | 3 | 3 | 8 | 2 | 3 | 3 | 3 | 4 | 1 | 1 | 5 | 4 | | | 参加校数 | | |
| 学校対抗数 | 38 | 1 | 1 | 26 | 0 | 1 | 36 | 21 | 31 | 18 | 13 | 35 | 2 | 31 | 3 | 3 | 15 | 23 | 21 | 22 | 6 | 4 | 5 | 3 | 2 | 8 | 2 | 3 | 3 | 3 | 4 | 1 | 0 | 5 | 1 | | | 学校対抗数 | | |
| 種目名 | 陸上 | 体操 | 新体操 | 競泳 | 飛込 | 水球 | バスケット | バレー | 卓球 | ソフトテニス | ハンド | サッカー | ラグビー | バドミントン | ソフトテニス | 相撲 | 柔道 | 剣道 | 弓道 | テニス | 登山 | 自転車 | ヨット | フリスビー | 空手道 | 少林寺 | ウエイト | レスリング | アーチェリー | ホッケー | カヌー | ボート | ライフル | 射撃 | ゴルフ | 男子参加数 | 団体項目 | 種目名 | | |

第63回 香川県高校総体参加人数一覧表(女子)

*印は個人参加

| NO | 学 校 名 | 陸上 | 体 操 | 新体操 | 競 泳 | 飛 込 | バスケット | バレー | 卓 球 | ソフトテニス | ハンド | サッカー | バドミントン | フリスビー | 柔 道 | 剣 道 | 弓 道 | テニス | 登 山 | 自転車 | ヨット | フリスビー | なぎなた | 空手道 | 少林寺 | ウエイト | レスリング | アーチェリー | ホッケー | カヌー | ボート | ライフル | *フリスビー | ゴルフ | 団体種目数 | 女子参加数 | 男子参加数 | 総参加数 | 学 校 名 |
|-------|---------|-----|-----|-----|-----|-------|-------|-----|--------|--------|------|--------|--------|-------|-----|-----|-----|-----|-----|-----|-------|-------|------|-----|------|-------|--------|--------|------|-----|------|--------|--------|-------|-------|-------|-------|---------|-------|
| 1 | 小豆島中央 | 3 | | | | | 12 | 11 | * 2 | | | | 12 | | * 1 | * 1 | 13 | 6 | | | | | | | | | | | | | | | | 6 | 61 | 112 | 173 | 小豆島中央 | |
| 2 | 三本松 | | | | 1 | | 9 | 12 | 9 | 8 | | | 13 | | 2 | | 7 | | | | | 6 | | | | | | | | | | | | 9 | 67 | 86 | 153 | 三本松 | |
| 3 | 津田 | 2 | | | | | 11 | 8 | | 5 | | 14 | 6 | | | * 2 | 5 | | | | | | | | | | | | | | | | | 7 | 53 | 35 | 88 | 津田 | |
| 4 | 藤井寒川 | | | | 1 | | | | | | | | * 2 | | | | | | | | | | | | | | | | | | | | | 1 | 3 | 65 | 68 | 藤井寒川 | |
| 5 | 石 度 | | | | | | | | * 1 | | | | * 1 | | | | 8 | | | | | | | | | | | | | | | | | 1 | 10 | 39 | 49 | 石 度 | |
| 6 | 志 度 | | | * 3 | | | | | 15 | | 12 | | | | * 1 | | 6 | | | | | | | | | | | | | | | | | 3 | 37 | 63 | 100 | 志 度 | |
| 7 | 三木 | 8 | | | 1 | | 11 | 15 | 7 | | | | 8 | | | * 2 | | 6 | | | | | | | | | | | | | | | | 7 | 58 | 80 | 138 | 三木 | |
| 8 | 高松北 | 17 | * 3 | | 3 | | 12 | 10 | | | | | 11 | | | | 3 | 13 | | | | 7 | | | | | * 3 | | | | | | | 8 | 82 | 119 | 201 | 高松北 | |
| 9 | 高松東 | 7 | | 6 | | | 13 | 13 | 7 | | 9 | | 12 | 17 | * 1 | 5 | 15 | 11 | | | | | | | | | | | 8 | 14 | | | | 13 | 138 | 151 | 289 | 高松東 | |
| 10 | 高松中央 | 3 | 8 | | 1 | | 16 | 13 | 12 | | | * 3 | | | 7 | | | | | | | | | | 21 | | | | | | | | * 1 | 8 | 85 | 159 | 244 | 高松中央 | |
| 11 | 高松商 | 11 | | | 1 | | 14 | 15 | 11 | 8 | 18 | | 12 | 18 | 5 | 7 | 15 | 14 | | | | 5 | | | | | | | | | | | | 14 | 157 | 144 | 301 | 高松商 | |
| 12 | 高松 | 10 | | | 7 | | 9 | 8 | 6 | | 12 | | 12 | | * 1 | 7 | 15 | 11 | 10 | | 2 | 15 | | | | | | | | | | | | 13 | 125 | 188 | 313 | 高松 | |
| 13 | 高松一 | 13 | | | 2 | | 14 | 14 | 9 | 4 | 15 | | 12 | | | 3 | 15 | 11 | 5 | | 3 | | * 2 | | | | | | | | | | | 13 | 122 | 163 | 285 | 高松一 | |
| 14 | 高松桜井 | 14 | | | 14 | | 14 | 11 | 18 | | | | 15 | 16 | | 3 | 8 | | | | | | | | | | | | | | | | | 9 | 113 | 139 | 252 | 高松桜井 | |
| 15 | 高松南 | | | | | | 16 | 15 | | 6 | 17 | | 9 | 18 | | 7 | 15 | 4 | | | | | * 1 | | | | | | | | | | | 9 | 108 | 113 | 221 | 高松南 | |
| 16 | 香川中央 | 9 | | | 4 | | 10 | 8 | 5 | | 18 | | 14 | | | | 17 | | | | | | | 13 | | 11 | | 11 | 15 | | | | | 12 | 135 | 180 | 315 | 香川中央 | |
| 17 | 英 明 | 12 | | | 1 | | 16 | 15 | 4 | | | | 8 | | | 7 | 6 | | | | | | | * 1 | | | | | | | | | | 8 | 70 | 134 | 204 | 英 明 | |
| 18 | 高松工芸 | 12 | | | 9 | | 12 | 12 | * 3 | | | | 5 | | | 11 | * 2 | | | | * 1 | 2 | | | | | | | | | | | | * 3 | 7 | 72 | 193 | 265 | 高松工芸 |
| 19 | 大手前高松 | | | | 3 | | | | | * 2 | | | 7 | | | 3 | 10 | | | | * 1 | | | | | | | | | | | | | 4 | 26 | 66 | 92 | 大手前高松 | |
| 20 | 香川城陵 | | | | | | | | | | | * 3 | | | | * 2 | | | | | | | | 6 | | | | | | | | | | 1 | 11 | 61 | 72 | 香川城陵 | |
| 21 | 高松西 | 7 | | | 5 | | 15 | 15 | 4 | 11 | 14 | | 18 | | | 5 | 15 | | | | | | | | | | | 17 | | | | | | 11 | 126 | 180 | 306 | 高松西 | |
| 22 | 履業経営 | | | | | | | | * 2 | | | | * 4 | | | | * 2 | | | | | | 5 | | | | | | | | | | | 1 | 13 | 47 | 60 | 履業経営 | |
| 23 | 飯 山 | 1 | | | 1 | | 9 | 10 | * 1 | * 2 | | | * 8 | | | | 12 | | | | | | | | | | | 15 | | | | | | 6 | 59 | 50 | 109 | 飯 山 | |
| 24 | 坂 出 | 13 | | | 3 | | 16 | 13 | 4 | 14 | | | 16 | | | 3 | 15 | 6 | 9 | | | | | | 1 | | | | | 3 | | | | 13 | 116 | 147 | 263 | 坂 出 | |
| 25 | 坂出商 | 3 | | | 1 | | 8 | 13 | | | | | 12 | 9 | | * 1 | 13 | 5 | | | | | | | | | | | | 17 | | | | 9 | 82 | 77 | 159 | 坂出商 | |
| 26 | 坂出一 | 2 | | | | | | | * 1 | | | | * 3 | | 7 | | | | | | | | | | 7 | | | | | | | | | 3 | 20 | 60 | 80 | 坂出一 | |
| 27 | 坂出工 | | | | | | | | | * 2 | | | * 1 | | | | | | | | | | | | | | | | | | | | | 0 | 3 | 128 | 131 | 坂出工 | |
| 28 | 丸 亀 | 3 | | | 6 | | 16 | 12 | 8 | 12 | 11 | | | | | 8 | 15 | 5 | 10 | | | | | 13 | | 1 | | | | | | | | 13 | 120 | 191 | 311 | 丸 亀 | |
| 29 | 丸亀城西 | 7 | | | 1 | | 16 | 13 | 7 | 10 | | | 12 | 18 | | | 12 | 6 | | | | | | | | | | | | | | | | 10 | 102 | 109 | 211 | 丸亀城西 | |
| 30 | 大手前丸亀 | | | | | | | | | | | | | | | * 1 | | | | | | | | * 1 | | | | | | | | | | 0 | 2 | 9 | 11 | 大手前丸亀 | |
| 31 | 藤 井 | | | | | | | | * 1 | | | | | | | | | | | | | | | | | | | | | | | | | 0 | 3 | 61 | 64 | 藤 井 | |
| 32 | 多 度 津 | | | | | | | | | | | | | | | | 6 | | | | | | | | | 3 | 2 | | | | | | | 3 | 11 | 176 | 187 | 多 度 津 | |
| 33 | 普通寺一 | 6 | | | 4 | | 9 | 11 | * 1 | 12 | | | 12 | | | * 1 | | | 8 | | | | | | | | | | | | | | | 7 | 64 | 112 | 176 | 普通寺一 | |
| 34 | 尽 誠 | | | | 1 | | | 13 | 7 | 20 | | | | | * 1 | | | | | | | | | | | | | | | | | | | | 4 | 42 | 135 | 177 | 尽 誠 |
| 35 | 琴 平 | 10 | | | | | 14 | 7 | * 4 | | | | 11 | | | 7 | 11 | | | | | | 7 | | | | | | | | | | | 7 | 71 | 102 | 173 | 琴 平 | |
| 36 | 高 瀬 | 10 | | * 1 | | | 10 | 11 | 8 | | | | 12 | | | * 1 | 11 | | | | | | | | | | | | 12 | | | | | * 8 | 7 | 84 | 93 | 177 | 高 瀬 |
| 37 | 四学香川西 | 28 | | | | | 14 | 8 | | | 18 | * 4 | | | | | | | | | | | | | | | | | | | | | 5 | 5 | 77 | 102 | 179 | 四学香川西 | |
| 38 | 笠 田 | 1 | | | | | 6 | 15 | * 1 | 4 | | | * 4 | | | | 7 | | | | | | | | | | | | | | | | | 5 | 38 | 33 | 71 | 笠 田 | |
| 39 | 観音寺一 | 15 | | * 2 | | | 16 | 11 | 9 | 14 | | | 12 | | * 1 | 4 | 15 | | * 4 | | | | | | 1 | | | | 9 | | | | | 11 | 113 | 151 | 264 | 観音寺一 | |
| 40 | 観音寺総合 | 8 | | 7 | 4 | | 16 | 9 | 7 | 4 | | | 8 | | | | 5 | 12 | | | | | | | | | | | | | | | | 10 | 80 | 159 | 239 | 観音寺総合 | |
| 41 | 聴覚支援 | | | | | | | | * 2 | | | | | | | | | | | | | | | | | | | | | | | | | 0 | 2 | 0 | 2 | 聴覚支援 | |
| 42 | R I T A | | | | | | | | | | | | | | | | | | | | | | | | | | | | | | | | | 0 | 0 | 2 | 2 | R I T A | |
| 43 | 星 棧 | | | | | | | | | | | | | | | * 1 | | | | | | | | | | | | | | | | | | 0 | 1 | 8 | 9 | 星 棧 | |
| 44 | 鹿島朝日 | | | | | | | | | | | | | | | | | | | | | | | | | | | | | | | | | 0 | 0 | 1 | 1 | 鹿島朝日 | |
| 45 | 高専高松 | 1 | | | | | 10 | * 2 | | | | | | | | * 2 | | | | | | | | | | | | | | | | | | 2 | 15 | 128 | 143 | 高専高松 | |
| 46 | 高専陸間 | | | | | | | | | | | | | | | * 1 | | | | | | | | | | | | | | | | | | 0 | 1 | 34 | 35 | 高専陸間 | |
| 47 | 東部支援 | | | | 1 | | | | | | | | | | | | | | | | | | | | | | | | | | | | | 1 | 1 | 3 | 4 | 東部支援 | |
| 48 | 丸亀支援 | | | | 1 | | | | | | | | | | | | | | | | | | | | | | | | | | | | | 1 | 1 | 1 | 2 | 丸亀支援 | |
| 参加人数 | 236 | 11 | 19 | 76 | 0 | 326 | 379 | 168 | 160 | 129 | 32 | 303 | 80 | 27 | 92 | 271 | 141 | 46 | 2 | 12 | 28 | 51 | 24 | 13 | 13 | 3 | 45 | 44 | 15 | 17 | 8 | 3 | 6 | 2,780 | 4,589 | 7,369 | 参加人数 | | |
| 参加校数 | 28 | 2 | 5 | 24 | 0 | 26 | 31 | 31 | 19 | 9 | 2 | 34 | 5 | 10 | 26 | 24 | 17 | 6 | 2 | 4 | 3 | 10 | 2 | 5 | 2 | 1 | 4 | 3 | 2 | 1 | 1 | 1 | 2 | 46 | 47 | 48 | 参加校数 | | |
| 学校対抗数 | 28 | 1 | 2 | 24 | 0 | 26 | 31 | 19 | 16 | 9 | 2 | 24 | 5 | 4 | 15 | 23 | 16 | 5 | 0 | 4 | 3 | 5 | 1 | 5 | 2 | 0 | 4 | 3 | 2 | 1 | 0 | 0 | 1 | | | | 学校対抗数 | | |
| 種 目 名 | 陸上 | 体 操 | 新体操 | 競 泳 | 飛 込 | バスケット | バレー | 卓 球 | ソフトテニス | ハンド | サッカー | バドミントン | フリスビー | 柔 道 | 剣 道 | 弓 道 | テニス | 登 山 | 自転車 | ヨット | フリスビー | なぎなた | 空手道 | 少林寺 | ウエイト | レスリング | アーチェリー | ホッケー | カヌー | ボート | ライフル | *フリスビー | ゴルフ | 団体種目数 | 女子参加数 | 男子参加数 | 総参加数 | 種 目 名 | |

香川県高等学校総合体育大会種目別優勝校一覧表（その1）

男子の部

| 種目 | 陸上競技 | 球技 | 柔道 | 剣道 | 弓道 | 水泳 | バドミントン | 卓球 | ソフトテニス | ハンドボール | サッカー | ラグビー | バドミントン | ソフトテニス | 相撲 | 柔道 | 剣道 | 弓道 | |
|----|------|---------------------------|-----|-----|----|-----|--------|-----|--------|--------|------|-------|--------|--------|-----|-----|-----|-----|--|
| 36 | 1 | 高松商 | 土庄 | | | 高工芸 | 坂商 | 多工 | 高工芸 | 高松一 | 高松商 | | 高松商 | 土庄 | 多水 | 津田 | 琴平 | 三本松 | |
| 37 | 2 | 高松商 | 丸亀 | | | 観商 | 三本松 | 坂商 | 多工 | 高工芸 | 高松一 | 高工芸 | | | 多水 | 観商 | 琴平 | 琴平 | |
| 38 | 3 | 高松商 | 土庄 | | | 多工 | 三本松 | 多工 | 高瀬 | | 高松一 | | | | 多水 | 高松商 | 高松商 | 琴平 | |
| 39 | 4 | 高松商 | 土庄 | | | 高工芸 | 高松商 | 多工 | 高松商 | 志度商 | 坂出工 | 高松商 | | 高松商 | 丸亀商 | 多水 | 高松商 | 琴平 | |
| 40 | 5 | 観商 | 観一 | | | 多工 | 善一 | 坂商 | 高工芸 | 丸亀商 | 高松一 | 高松 | | 高松商 | 高松商 | 笠田 | 志度商 | 琴平 | |
| 41 | 6 | 高松商 | 観一 | | | 多工 | 善一 | 多工 | 高瀬 | 丸亀 | 坂出工 | 高松商 | | 高松商 | 多水 | | 高松商 | 琴平 | |
| 42 | 7 | 高松商 | 香川 | | | 多工 | 高松 | 坂出工 | 多工 | 多工 | 坂出工 | 高松商 | | 高松商 | 高松商 | | 津田 | 香川 | |
| 43 | 8 | 高松商 | 香川 | 坂出工 | | 多工 | 善一 | 坂出工 | 高瀬 | 丸亀商 | 坂出工 | 高松商 | | 高松商 | 琴平 | 多水 | 津田 | 琴平 | |
| 44 | 9 | 高松商 | 高松南 | 坂出工 | | 多工 | 高松商 | 坂出工 | 志度商 | 丸亀 | 三本松 | 高松商 | | 善一 | 高松商 | | 志度商 | 琴平 | |
| 45 | 10 | 高松商 | 高松一 | 坂出工 | | 多工 | 高松商 | 坂出工 | 志度商 | 丸亀 | 三本松 | 高松商 | | 高一 | 高松商 | | 津田 | 琴平 | |
| 46 | 11 | 高工芸 | 志度商 | 坂出工 | | 高工芸 | 善一 | 坂出工 | 志度商 | 丸亀商 | 三本松 | 高松商 | | 高松商 | 高松商 | | 津田 | 志度商 | |
| 47 | 12 | 高松商 | 坂出工 | 坂出工 | | 高工芸 | 高松商 | 坂出工 | 高工芸 | 善一 | 三本松 | 高松商 | | 高松商 | 高松商 | 多水 | 高工芸 | 琴平 | |
| 48 | 13 | 高工芸 | 坂出工 | 坂出工 | | 高工芸 | 高松商 | 坂出工 | 高工芸 | 尽誠 | 三本松 | 高工芸 | 坂出工 | 高松商 | 高松商 | 多水 | 高工芸 | 琴平 | |
| 49 | 14 | 高工芸 | 坂出工 | | | 高工芸 | 高松商 | 坂出工 | 坂出工 | 善一 | 坂出工 | 高工芸 | 三登工 | 高松商 | 多工 | 小豆島 | 高松商 | 琴平 | |
| 50 | 15 | 高工芸 | 坂出工 | 坂出工 | | 高工芸 | 高松商 | 坂出工 | 三登工 | 善一 | 坂出工 | 高工芸 | 坂出工 | 高松商 | 高松商 | 多水 | 尽誠 | 琴平 | |
| 51 | 16 | 高工芸 | 坂出工 | | | 高工芸 | 高松商 | 高工芸 | 高工芸 | 丸亀 | 高工芸 | 高松商 | 三登工 | 高松商 | 多工 | 小豆島 | 尽誠 | 高松南 | |
| 52 | 17 | 高工芸 | 坂出工 | | | 高工芸 | 高松商 | 小豆島 | 高工芸 | 丸亀 | 坂出工 | 高松商 | 三登工 | 高松南 | 高松商 | 多水 | 志度商 | 志度商 | |
| 53 | 18 | 高松一 | 高松一 | | | 高工芸 | 高松商 | 坂出工 | 高工芸 | 尽誠 | 高松商 | 高松商 | 三登工 | 高松商 | 坂出工 | 多水 | 観商 | 琴平 | |
| 54 | 19 | 高工芸 | 藤井 | | | 高工芸 | 高松商 | 坂出工 | 尽誠 | 尽誠 | 坂出工 | 高松商 | 坂出工 | 高松商 | 高松商 | 多水 | 志度商 | 琴平 | |
| 55 | 20 | 観一 | 坂出工 | | | 多工 | 高松商 | 坂出工 | 藤井 | 尽誠 | 高松商 | 高松商 | 坂出工 | 高松商 | 坂出工 | 多水 | 志度商 | 高松商 | |
| 56 | 21 | 高松商 | 坂出工 | | | 高工芸 | 高松商 | 坂出工 | 高瀬 | 尽誠 | 高松南 | 高松商 | 坂出工 | 高松商 | 坂出工 | 多水 | 志度商 | 高松一 | |
| 57 | 22 | 三登工 | 藤井 | | | 高工芸 | 高松商 | 尽誠 | 藤井 | 尽誠 | 高松商 | 高松商 | 坂出工 | 高松西 | 多工 | 多水 | 志度商 | 琴平 | |
| 58 | 23 | 観一 | 藤井 | | | 高工芸 | 丸亀 | 高工芸 | 藤井 | 尽誠 | 坂出工 | 高松南 | 坂出工 | 高松西 | 高松商 | 小豆島 | 志度商 | 丸亀 | |
| 59 | 24 | 観一 | 坂出工 | | | 高工芸 | 高松商 | 坂出工 | 高瀬 | 尽誠 | 高松商 | 高松商 | 坂出工 | 高松西 | 豊 | 小豆島 | 志度商 | 琴平 | |
| 60 | 25 | 三登工 | 坂出工 | | | 高工芸 | 高松商 | 尽誠 | 高瀬 | 尽誠 | 高松商 | 高松南 | 坂出工 | 高松西 | 坂出工 | 多水 | 尽誠 | 琴平 | |
| 61 | 26 | 尽誠 | 坂出工 | 坂出工 | | 高工芸 | 丸亀 | 坂出工 | 観一 | 尽誠 | 高松商 | 高松商 | 坂出工 | 高松商 | 坂出工 | 多水 | 志度商 | 琴平 | |
| 62 | 27 | 三登工 | 藤井 | 坂出工 | | 高工芸 | 高松商 | 坂出工 | 観一 | 香川西 | 高松商 | 高松商 | 三登工 | 高松商 | 多工 | 小豆島 | 尽誠 | 琴平 | |
| 63 | 28 | 観一 | 藤井 | 坂出工 | | 高工芸 | 高松商 | 坂出工 | 尽誠 | 尽誠 | 高松商 | 高松商 | 坂出工 | 高松商 | 丸亀 | 多水 | 志度商 | 琴平 | |
| 元 | 29 | 高松東 | 藤井 | 坂出工 | | 高松一 | 高松商 | 高工芸 | 尽誠 | 香川西 | 高松商 | 高松南 | 坂出工 | 高松商 | 多工 | 高松南 | 志度商 | 高松南 | |
| 2 | 30 | 善一 | 藤井 | 坂出工 | | 多工 | 高松西 | 坂出工 | 尽誠 | 香川西 | 高松商 | 高松商 | 三登工 | 高松商 | 多工 | 高松南 | 志度商 | 尽誠 | |
| 3 | 31 | 観一 | 藤井 | 坂出工 | | 高松商 | 高松商 | 坂出工 | 尽誠 | 尽誠 | 香中央 | 高松商 | 高松北 | 高松商 | 多工 | 高松南 | 高松商 | 高松南 | |
| 4 | 32 | 観一 | 高松北 | 坂出工 | | 高松商 | 高松商 | 坂出工 | 尽誠 | 香川西 | 香中央 | 高松商 | 高松北 | 高松商 | 多工 | 高松南 | 高松商 | 高松一 | |
| 5 | 33 | 観一 | 高松北 | 坂出工 | | 高工芸 | 高松商 | 坂出工 | 尽誠 | 香川西 | 香中央 | 高松商 | 高松北 | 高松商 | 多工 | 高松南 | 高松商 | 琴平 | |
| 6 | 34 | 尽誠 | 藤井 | 坂出工 | | 高工芸 | 高松商 | 坂出工 | 尽誠 | 香川西 | 香中央 | 高松商 | 坂出工 | 高松商 | 多工 | 高松南 | 志度 | 高松南 | |
| 7 | 35 | 高松北 | 高松北 | 坂出工 | | 高工芸 | 高松商 | 尽誠 | 尽誠 | 香川西 | 香中央 | 高松商 | 高松北 | 高松商 | 多工 | 高松南 | 高松商 | 尽誠 | |
| 8 | 36 | 尽誠 | 藤井 | 坂出工 | | 高工芸 | 高松商 | 坂出工 | 尽誠 | 香川西 | 香中央 | 高松商 | 高松北 | 高松商 | 多工 | 高松南 | 志度 | 高松南 | |
| 9 | 37 | 観一 | 藤井 | 坂出工 | | 高工芸 | 高松商 | 高工芸 | 尽誠 | 香川西 | 高工芸 | 高松商 | 坂出工 | 高松商 | 多工 | 高松南 | 志度 | 高松一 | |
| 10 | 38 | 観一 | 藤井 | 坂出工 | | 高工芸 | 高松商 | 高工芸 | 尽誠 | 香川西 | 香中央 | 高松商 | 坂出工 | 高松商 | 坂出工 | 高松南 | 高松商 | 坂出工 | |
| 11 | 39 | 観一 | 藤井 | 坂出工 | | 高工芸 | 善一 | 坂出工 | 尽誠 | 尽誠 | 高松商 | 高松商 | 高松北 | 高松商 | 多工 | 高松南 | 高松商 | 尽誠 | |
| 12 | 40 | 観一 | 藤井 | 坂出工 | | 多工 | 高松商 | 高工芸 | 尽誠 | 尽誠 | 香中央 | 香川西 | 高松北 | 高松商 | 多工 | 高松南 | 志度 | 高松南 | |
| 13 | 41 | 観一 | 高松北 | 坂出工 | | 多工 | 善一 | 高工芸 | 高中央 | 尽誠 | 香中央 | 高松商 | 高松北 | 高松商 | 三本松 | 高松南 | 高松商 | 琴平 | |
| 14 | 42 | 観一 | 高松北 | 坂出工 | | 多工 | 善一 | 高瀬 | 尽誠 | 尽誠 | 香中央 | 高松北 | 坂出工 | 高一 | 多工 | 高松南 | 高松商 | 琴平 | |
| 15 | 43 | 観一 | 藤井 | 坂出工 | | 多工 | 高松商 | 坂出工 | 尽誠 | 尽誠 | 香中央 | 尽誠 | 三登工 | 高松商 | 多工 | 高松南 | 志度 | 高松商 | |
| 16 | 44 | 観一 | 藤井 | 坂出工 | | 多工 | 高松商 | 高工芸 | 尽誠 | 香川西 | 香中央 | 高松北 | 坂出工 | 高松商 | 多工 | 高松南 | 高松商 | 高松一 | |
| 17 | 45 | 観一 | 藤井 | 坂出工 | | 多工 | 善一 | 高工芸 | 尽誠 | 尽誠 | 香中央 | 香川西 | 高松北 | 高松商 | 多工 | 高松南 | 高松商 | 高松西 | |
| 18 | 46 | 観一 | 藤井 | 坂出工 | | 多工 | 善一 | 高工芸 | 尽誠 | 香川西 | 香中央 | 高松商 | 坂出工 | 英明 | 多工 | 小豆島 | 高松商 | 琴平 | |
| 19 | 47 | 観一 | 高松北 | 坂出工 | | 多工 | 善一 | 高工芸 | 尽誠 | 尽誠 | 香中央 | 香川西 | 坂出工 | 英明 | 多工 | 小豆島 | 高松商 | 琴平 | |
| 20 | 48 | 観一 | 藤井 | 坂出工 | | 高工芸 | 尽誠 | 高工芸 | 尽誠 | 尽誠 | 香中央 | 香川西 | 高松北 | 高松商 | 多工 | 高松南 | 高松商 | 高松西 | |
| 21 | 49 | 観一 | 藤井 | 坂出工 | | 高工芸 | 尽誠 | 高工芸 | 尽誠 | 尽誠 | 香中央 | 香川西 | 坂出工 | 高松一 | 多度津 | 高松南 | 高松商 | 三本松 | |
| 22 | 50 | 観一 | 藤井 | 坂出工 | | 高工芸 | 尽誠 | 高工芸 | 尽誠 | 尽誠 | 香中央 | 香川西 | 高松北 | 高松一 | 丸亀 | 高松南 | 高松商 | 土庄 | |
| 23 | 51 | 観一 | 藤井 | 坂出工 | | 多度津 | 尽誠 | 坂出工 | 尽誠 | 尽誠 | 香中央 | 香川西 | 三登工 | 高松商 | 多度津 | 高松南 | 高松商 | 尽誠 | |
| 24 | 52 | 観一 | 藤井 | 坂出工 | | 高松北 | 尽誠 | 高工芸 | 尽誠 | 尽誠 | 香中央 | 高松商 | 三登工 | 高松東 | 多度津 | 高松南 | 英明 | 高松商 | |
| 25 | 53 | 香川西 | 藤井 | 坂出工 | | 多度津 | 尽誠 | 高工芸 | 尽誠 | 尽誠 | 香中央 | 高松商 | 坂出工 | 高松東 | 多度津 | 高松南 | 高松商 | 琴平 | |
| 26 | 54 | 観一 | 藤井 | 坂出工 | | 多度津 | 尽誠 | 高工芸 | 尽誠 | 尽誠 | 香中央 | 坂出工 | 三登工 | 高松東 | 多度津 | 高松南 | 高松商 | 琴平 | |
| 27 | 55 | 観一 | 藤井 | 坂出工 | | 高工芸 | 尽誠 | 高一 | 尽誠 | 尽誠 | 香中央 | 高松商 | 高松北 | 香中央 | 多度津 | 高松南 | 高松商 | 高松商 | |
| 28 | 56 | 四学香川西 | 高松北 | 坂出工 | | 高工芸 | 尽誠 | 高工芸 | 尽誠 | 尽誠 | 香中央 | 四学香川西 | 坂出工 | 香中央 | 多度津 | 高松南 | 高松商 | 尽誠 | |
| 29 | 57 | 四学香川西 | 高松北 | 坂出工 | | 高工芸 | 高松商 | 高工芸 | 尽誠 | 尽誠 | 香中央 | 四学香川西 | 高松北 | 坂出工 | 多度津 | 高松南 | 高松商 | 高松商 | |
| 30 | 58 | 四学香川西 | 藤井 | 坂出工 | | 高工芸 | 尽誠 | 高工芸 | 尽誠 | 尽誠 | 香中央 | 高松商 | 高松北 | 高松商 | 多度津 | 高松南 | 高松商 | 琴平 | |
| 元 | 59 | 四学香川西 | 藤井 | 坂出工 | | 高工芸 | 尽誠 | 多度津 | 四学香川西 | 尽誠 | 香中央 | 四学香川西 | 坂出工 | 高松商 | 丸亀 | 高松南 | 高松商 | 琴平 | |
| 2 | 60 | 大会中止（新型コロナウイルス感染症拡大防止の措置） | | | | | | | | | | | | | | | | | |
| 3 | 61 | 四学香川西 | 高松北 | 坂出工 | | 高工芸 | 尽誠 | 坂出工 | 四学香川西 | 尽誠 | 香中央 | 尽誠 | 高松北 | 坂出工 | 多度津 | 高松南 | 高松商 | 琴平 | |
| 4 | 62 | 四学香川西 | 高松北 | 坂出工 | | 高工芸 | 尽誠 | 坂出工 | 尽誠 | 尽誠 | 香中央 | 高松商 | 坂出工 | 英明 | 多度津 | 高松南 | 高松商 | 高松商 | |

香川県高等学校総合体育大会種目別優勝校一覧表（その2）

男子の部

| 種目 年度 | 回数 | テニス | 自転車 | ヨット | フェンシング | 水泳 (水球) | 空手道 | 少林寺 拳法 | 剣道 テイク | レスリング | アーチェリー | ホッケー | カヌー | 水泳 (飛込) | ライフル 射撃 | ボクシング | ボート | 登山 | ゴルフ | |
|----------|----|---------------------------|-----|-----|--------|------------|-----|-----------|-----------|-------|--------|------|-----|------------|------------|-------|-----|----|-------|--|
| 36 | 1 | | | 高工芸 | | | | | | | | | | | | | | | | |
| 37 | 2 | | | 高工芸 | | | | | | | | | | | | | | | | |
| 38 | 3 | | | 高松商 | | | | | | | | | | | | | | | | |
| 39 | 4 | | | 高工芸 | | | | | | | | | | | | | | | | |
| 40 | 5 | | | 高工芸 | | | | | | | | | | | | | | | | |
| 41 | 6 | | | 高松商 | | | | | | | | | | | | | | | | |
| 42 | 7 | | | 高松 | | | | | | | | | | | | | | | | |
| 43 | 8 | | | 高松商 | | | | | | | | | | | | | | | | |
| 44 | 9 | | | 高松商 | | | | | | | | | | | | | | | | |
| 45 | 10 | | | 高工芸 | | | | | | | | | | | | | | | | |
| 46 | 11 | | | 高松商 | | | | | | | | | | | | | | | | |
| 47 | 12 | | | 高松商 | | | | | | | | | | | | | | | | |
| 48 | 13 | 高松南 | 石田 | 高松商 | | | | | | | | | | | | | | | | |
| 49 | 14 | 高松南 | 石田 | 高松商 | | | | | | | | | | | | | | | | |
| 50 | 15 | 高松南 | 石田 | 高松商 | | | | | | | | | | | | | | | | |
| 51 | 16 | 高松商 | 石田 | 高松 | | | | | | | | | | | | | | | | |
| 52 | 17 | 高松南 | 三本松 | 高松商 | | | | | | | | | | | | | | | | |
| 53 | 18 | 高工芸 | 三本松 | 高松商 | | | | | | | | | | | | | | | | |
| 54 | 19 | 志度商 | 石田 | 高工芸 | | | | | | | | | | | | | | | | |
| 55 | 20 | 志度商 | 石田 | 高松商 | 高松 | | | | | | | | | | | | | | | |
| 56 | 21 | 志度商 | 高工芸 | 高松商 | 高松 | | | | | | | | | | | | | | | |
| 57 | 22 | 志度商 | 石田 | 高松一 | 高松 | | | | | | | | | | | | | | | |
| 58 | 23 | 志度商 | 三本松 | 高松一 | 高松 | | | | | | | | | | | | | | | |
| 59 | 24 | 志度商 | 石田 | 高工芸 | 高松 | | | | | | | | | | | | | | | |
| 60 | 25 | 志度商 | 三本松 | 高松商 | 高松 | | | | | | | | | | | | | | | |
| 61 | 26 | 高松北 | 石田 | 高松 | 高松 | | | | | | | | | | | | | | | |
| 62 | 27 | 坂出商 | 三本松 | 高松商 | 大川東 | 高松南 | | | | | | | | | | | | | | |
| 63 | 28 | 志度商 | 石田 | 高松商 | 高松通 | 高松南 | 高松一 | | | | | | | | | | | | | |
| 元 | 29 | 高松北 | 石田 | 高松商 | 高松 | 高松南 | 多工 | 多工 | | | | | | | | | | | | |
| 2 | 30 | 高松北 | 高工芸 | 高松商 | 高松北 | 高松南 | 多工 | 三豊工 | | | | | | | | | | | | |
| 3 | 31 | 高松北 | 高工芸 | 高工芸 | 高松 | 高松南 | 高松一 | 多工 | 多工 | 多工 | 高松西 | 香中央 | 坂出工 | | | | | | | |
| 4 | 32 | 高松北 | 高工芸 | 高松 | 高松北 | 高松南 | 多工 | 多工 | 多工 | 多工 | 観 | 香中央 | 坂出工 | 高工芸 | | | | | | |
| 5 | 33 | 高松北 | 高工芸 | 高工芸 | 高松北 | 高松南 | 多工 | 多工 | 多工 | 多工 | 観 | 高松東 | 坂出工 | 高工芸 | 尽誠 | | | | | |
| 6 | 34 | 高松北 | 高工芸 | 高松一 | 高松 | 高松南 | 多工 | 多工 | 多工 | 高松北 | 観 | 香中央 | 坂出工 | | 尽誠 | 高工芸 | | | | |
| 7 | 35 | 香中央 | 高工芸 | 高工芸 | 大川東 | 高松南 | 志度 | 多工 | 多工 | 多工 | 高松西 | 香中央 | 高瀬 | | 高瀬 | 高工芸 | 高松 | | | |
| 8 | 36 | 坂出 | 高工芸 | 高工芸 | 大川東 | 高松南 | 多工 | 多工 | 多工 | 多工 | 高松西 | 香中央 | 坂出工 | 高工芸 | 高瀬 | 高工芸 | 高松 | 高松 | | |
| 9 | 37 | 高松北 | 石田 | 高工芸 | 大川東 | 高松南 | 多水 | 多工 | 多工 | 多工 | 高松西 | 香中央 | 高瀬 | 高工芸 | 高瀬 | 高工芸 | 坂出 | 高松 | 高松 | |
| 10 | 38 | 高松北 | 石田 | 高工芸 | 大川東 | 高松南 | 多工 | 多工 | 多工 | 多工 | 観 | 香中央 | 高瀬 | | 高瀬 | 高松商 | 高松 | 高松 | | |
| 11 | 39 | 高松北 | 石田 | 高松 | 高松北 | 高松南 | 高中央 | 多工 | 多工 | 多工 | 高松東 | 香中央 | 坂出工 | | 高瀬 | 高松商 | 高松 | 高松 | 高松 | |
| 12 | 40 | 高松北 | 石田 | 高工芸 | 高松 | 高松南 | 高中央 | 多工 | 多工 | 多工 | 高松東 | 香中央 | 坂出工 | | 高瀬 | 高工芸 | 坂出 | 高松 | 高松 | |
| 13 | 41 | 高松北 | 石田 | 高工芸 | 大川東 | 高松南 | 高中央 | 多工 | 多工 | 高松北 | 高松東 | 香中央 | 坂出工 | 高松西 | 高瀬 | 高工芸 | 坂出 | 高松 | 高松 | |
| 14 | 42 | 高松北 | 高工芸 | 高工芸 | 高松北 | 高松南 | 高中央 | 多工 | 多工 | 多工 | 高松東 | 香中央 | 坂出工 | 高松西 | 高瀬 | 高松商 | 坂出商 | 高松 | 高松 | |
| 15 | 43 | 高松北 | 高工芸 | 高工芸 | 大川東 | 高松南 | 高中央 | 坂出一 | 多工 | 多工 | 観 | 香中央 | 坂出工 | 高松西 | 高瀬 | 高工芸 | 坂出商 | 高松 | 高松 | |
| 16 | 44 | 高松北 | 高工芸 | 高松商 | 大川東 | 高松南 | 高中央 | 坂出一 | 多工 | 多工 | 高松西 | 香中央 | 坂出工 | | 高瀬 | 高工芸 | 高松 | 高松 | 高松 | |
| 17 | 45 | 高松北 | 高工芸 | 高松商 | 高松北 | 高松南 | 高中央 | 多工 | 多工 | 多工 | 高松西 | 香中央 | 坂出工 | | 高瀬 | 多工 | 高松 | 高松 | 高松 | |
| 18 | 46 | 高松南 | 石田 | 高工芸 | 大川東 | 高松南 | 高中央 | 多工 | 多工 | 高松北 | 高松西 | 香中央 | 坂出工 | | 高瀬 | 高工芸 | 高松 | 高松 | 高松 | |
| 19 | 47 | 高松北 | 高工芸 | 高工芸 | 高松 | 高松南 | 高中央 | 多工 | 多工 | 高松北 | 観 | 香中央 | 坂出工 | | 高瀬 | 高工芸 | 高松 | 高松 | 高松 | |
| 20 | 48 | 高松北 | 高工芸 | 高工芸 | 高松北 | 高松南 | 高中央 | 坂出一 | 多工 | 多工 | 高松西 | 香中央 | 坂出工 | | 高瀬 | 高工芸 | 坂出 | 観 | 香川西 | |
| 21 | 49 | 高松北 | 高工芸 | 高工芸 | 三本松 | 高松南 | 高中央 | 多度津 | 多度津 | 多度津 | 観 | 香中央 | 坂出 | 高松西 | 高瀬 | 高工芸 | 坂出 | 観 | 香川西 | |
| 22 | 50 | 高松北 | 石田 | 高工芸 | 三本松 | 高松南 | 高中央 | 多度津 | 多度津 | 香中央 | 観 | 香中央 | 坂出工 | 高工芸 | 高瀬 | 高工芸 | 坂出 | 琴平 | 香川西 | |
| 23 | 51 | 高松北 | 高工芸 | 高松 | 三本松 | 高松南 | 高中央 | 多度津 | 多度津 | 香中央 | 観 | 香中央 | 坂出工 | 高工芸 | 高瀬 | 高工芸 | 坂出商 | 琴平 | 香川西 | |
| 24 | 52 | 高松北 | 石田 | 高松商 | 三本松 | 高松南 | 高中央 | 藤井 | 多度津 | 香中央 | 香中央 | 高松東 | 坂出 | 高工芸 | 高瀬 | 高工芸 | 坂出商 | 観 | 寒川 | |
| 25 | 53 | 高松北 | 高工芸 | 高松商 | 三本松 | 高松南 | 高中央 | 坂出一 | 多度津 | 香中央 | 高松東 | 飯山 | 坂出 | 高専高 | 高瀬 | 多度津 | 坂出商 | 琴平 | 香川西 | |
| 26 | 54 | 高松北 | 高工芸 | 高工芸 | 三本松 | 高松南 | 高中央 | 坂出一 | 多度津 | 多度津 | 観 | 香中央 | 坂出工 | 高専高 | | 高工芸 | 坂出商 | 観 | 寒川 | |
| 27 | 55 | 高松北 | 高工芸 | 高松商 | 三本松 | 高松南 | 高中央 | 坂出一 | 多度津 | 多度津 | 観 | 香中央 | 坂出工 | | | 高工芸 | 坂出商 | 高松 | 香川西 | |
| 28 | 56 | 高松北 | 石田 | 高松商 | 高松北 | 高松南 | 高中央 | 柳林 | 多度津 | 多度津 | 高松東 | 香中央 | 坂出 | | | 高工芸 | 坂出商 | 観 | 寒川 | |
| 29 | 57 | 高松北 | 高工芸 | 高工芸 | 三本松 | 高松南 | 高中央 | 柳林 | 多度津 | 多度津 | 高松東 | 香中央 | 坂出 | | | 高工芸 | 坂出商 | 丸亀 | 寒川 | |
| 30 | 58 | 高松北 | 高工芸 | 高松商 | 高松北 | 高松南 | 高中央 | 多度津 | 香中央 | 多度津 | 観 | 飯山 | 坂出工 | | | 高工芸 | 坂出商 | 丸亀 | 香川西 | |
| 元 | 59 | 高松北 | 高工芸 | 高松商 | 高松北 | 高松南 | 高中央 | 坂出一 | 多度津 | 多度津 | 高松西 | 高松東 | 坂出工 | | | 高工芸 | 坂出商 | 丸亀 | 寒川 | |
| 2 | 60 | 大会中止（新型コロナウイルス感染症拡大防止の措置） | | | | | | | | | | | | | | | | | | |
| 3 | 61 | 高松北 | 高工芸 | 高松商 | 高松北 | 高松南 | 高中央 | 坂出一 | 多度津 | 多度津 | 高松西 | 香中央 | 坂出工 | | | 高工芸 | 坂出商 | 高松 | 四万香川西 | |
| 4 | 62 | 高松北 | 高工芸 | 高松商 | 高松北 | 高松南 | 高中央 | 坂出一 | 香中央 | 多度津 | 高松西 | 香中央 | 坂出工 | | | 高工芸 | 坂出商 | 丸亀 | 四万香川西 | |

香川県高等学校総合体育大会種目別優勝校一覧表（その3）

女子の部

| 種目 | 陸上 | 上技 | 体操 | 演技 | 新体操 | 水泳(競泳) | バスケ | バレー | 卓球 | ソフトテニス | ハンドボール | バドミントン | ソフトボール | 柔道 | 剣道 | 弓道 | テニス | ヨット | フェンシング |
|----|----|------|-----|-----|-----|--------|-----|-----|-----|--------|--------|--------|--------|-----|-----|-----|-----|-----|--------|
| 36 | 1 | 三本松 | 観一 | | | 観一 | 明善 | 明善 | 女子商 | 観一 | | 善一 | 明善 | | | | 志度商 | | |
| 37 | 2 | 三本松 | 藤井 | | | 高瀬 | 明善 | 明善 | 女子商 | 高瀬 | | 善一 | | | | | 琴平 | | |
| 38 | 3 | 小豆島 | 観一 | | | 女子商 | 明善 | 明善 | 女子商 | | | 善一 | | | | | 琴平 | | |
| 39 | 4 | 三本松 | 藤井 | 観一 | 女子商 | 観一 | 明善 | 津田 | 女子商 | 九亀商 | 三本松 | 善一 | 明善 | | | | 琴平 | | |
| 40 | 5 | 高松商 | 藤井 | 観一 | 女子商 | 観一 | 明善 | 津田 | 高瀬 | 九亀商 | 三本松 | 善一 | 明善 | | | | 琴平 | | |
| 41 | 6 | 高松商 | 藤井 | 観一 | 女子商 | 観一 | 明善 | 津田 | 高瀬 | 九亀商 | 三本松 | 善一 | 明善 | | | | 琴平 | | |
| 42 | 7 | 明善 | 観一 | 観一 | 女子商 | 観一 | 明善 | 津田 | 高瀬 | 九亀商 | 三本松 | 善一 | 木田 | | 香川 | 高松商 | | | |
| 43 | 8 | 明善 | 観一 | 観一 | 女子商 | 観一 | 三本松 | 明善 | 高瀬 | 藤井 | 三本松 | 善一 | 女子商 | | 高松一 | 三本松 | | | |
| 44 | 9 | 明善 | 藤井 | 観一 | 女子商 | 観一 | 高松一 | 明善 | 高瀬 | 九亀商 | 三本松 | 善一 | 藤井 | | 高松南 | 高松商 | | | |
| 45 | 10 | 明善 | 観一 | 観一 | 女子商 | 観一 | 高松一 | 志度商 | 女子商 | 藤井 | 女子商 | 善一 | 九亀商 | | 高松一 | 九亀 | | | |
| 46 | 11 | 明善 | 観一 | 観一 | 女子商 | 観一 | 三本松 | 明善 | 女子商 | 九亀商 | 三本松 | 善一 | 明善 | | 高松商 | 志度商 | | 高松 | |
| 47 | 12 | 明善 | 藤井 | 観一 | 女子商 | 観一 | 三本松 | 志度商 | 観一 | 九亀商 | 三本松 | 善一 | 九亀商 | | 観一 | 三本松 | | 高松 | |
| 48 | 13 | 明善 | 観一 | 観一 | 女子商 | 観一 | 三本松 | 志度商 | 観一 | 九亀商 | 三本松 | 善一 | 九亀商 | | 観一 | 三本松 | | 高松一 | 明善 |
| 49 | 14 | 明善 | 観一 | 観一 | 高工芸 | 観一 | 三本松 | 明善 | 高瀬 | 観一 | 三本松 | 善一 | 九亀商 | | 高松一 | 九亀商 | | 高松一 | 明善 |
| 50 | 15 | 明善 | 観一 | 観一 | 高松一 | 観一 | 三本松 | 明善 | 観一 | 九亀商 | 高松南 | 善一 | 九亀商 | | 三本松 | 琴平 | | 高松一 | |
| 51 | 16 | 明善 | 観一 | 観一 | 高中央 | 観一 | 高松 | 観一 | 高中央 | 志度商 | 三本松 | 善一 | 九亀商 | | 高松南 | 観一 | 高松商 | 高松一 | |
| 52 | 17 | 明善 | 観一 | 観一 | 観一 | 観一 | 高松南 | 志度商 | 観一 | 九亀商 | 三本松 | 善一 | 九亀商 | | 観一 | 琴平 | 高中央 | 高松一 | 高松 |
| 53 | 18 | 明善 | 高中央 | 観一 | 高工芸 | 観一 | 三本松 | 明善 | 観一 | 九亀商 | 高松南 | 善一 | 九亀商 | | 高瀬 | 志度商 | 高工芸 | 高松 | 明善 |
| 54 | 19 | 明善 | 高中央 | 観一 | 高松一 | 観一 | 明善 | 明善 | 観一 | 九亀商 | 高松南 | 善一 | 九亀商 | | 高松一 | 志度商 | 高工芸 | 高松 | 明善 |
| 55 | 20 | 明善 | 藤井 | 観一 | 高松一 | 観一 | 三本松 | 志度商 | 観一 | 九亀商 | 三本松 | 高中央 | 高松南 | | 高松一 | 九亀 | 高工芸 | 高松一 | 高松 |
| 56 | 21 | 明善 | 高中央 | 観一 | 高松一 | 観一 | 三本松 | 志度商 | 観一 | 九亀商 | 高松東 | 高中央 | 高松南 | | 高松南 | 琴平 | 高中央 | 高松商 | 高松 |
| 57 | 22 | 明善 | 観一 | 観一 | 高松一 | 観一 | 三本松 | 志度商 | 高中央 | 九亀商 | 高松南 | 高中央 | 九亀商 | | 高松東 | 九亀 | 高中央 | 高松 | 高松 |
| 58 | 23 | 明善 | 観一 | 観一 | 高工芸 | 観一 | 三本松 | 坂出一 | 高中央 | 九亀商 | 高松 | 高松商 | 高松南 | | 高松一 | 志度商 | 高中央 | 高松 | 高松 |
| 59 | 24 | 明善 | 高中央 | 観一 | 高工芸 | 観一 | 三本松 | 志度商 | 観一 | 九亀商 | 高松南 | 高中央 | 九亀商 | | 高松一 | 三本松 | 高中央 | 高松 | 高松 |
| 60 | 25 | 明善 | 高中央 | 観一 | 高工芸 | 観一 | 三本松 | 志度商 | 観一 | 九亀商 | 高松南 | 高中央 | 坂出商 | | 高松一 | 高松南 | 高松南 | 高松商 | 高松 |
| 61 | 26 | 明善 | 高中央 | 観一 | 高工芸 | 観一 | 九亀商 | 志度商 | 観一 | 九亀商 | 高松南 | 高中央 | 観一 | | 高松一 | 九亀 | 高松北 | 高松商 | 高松 |
| 62 | 27 | 明善 | 高中央 | 観一 | 高松一 | 観一 | 三本松 | 志度商 | 観一 | 九亀商 | 高松南 | 高松商 | 志度商 | 高松一 | 高松南 | 九亀 | 高松北 | 高松商 | 高松 |
| 63 | 28 | 明善 | 高中央 | 観一 | 高松一 | 観一 | 明善 | 志度商 | 高中央 | 九亀商 | 高松南 | 香中央 | 志度商 | 高松東 | 高松一 | 琴平 | 高松北 | 高松 | 高松 |
| 元 | 29 | 明善 | 藤井 | 観一 | 高松一 | 観一 | 三本松 | 志度商 | 観一 | 九亀商 | 高松南 | 香中央 | 坂出商 | 高松南 | 高松南 | 九亀 | 高松北 | 高松商 | 高松 |
| 2 | 30 | 明善 | 藤井 | 観一 | 高工芸 | 観一 | 九亀商 | 高松南 | 高瀬 | 九亀商 | 高松南 | 高中央 | 高松南 | 高松南 | 高松南 | 三本松 | 高松北 | 高松 | 高松北 |
| 3 | 31 | 明善 | 高中央 | 観一 | 高工芸 | 観一 | 香中央 | 志度商 | 観一 | 香短附 | 高松東 | 香中央 | 高松南 | 高松南 | 香中央 | 琴平 | 高松北 | 高松 | 高松北 |
| 4 | 32 | 明善 | 藤井 | 観一 | 高工芸 | 観一 | 高松東 | 志度 | 高中央 | 香短附 | 高松南 | 香中央 | 高松東 | 藤井寒 | 高松商 | 笠田 | 坂出商 | 高松商 | 高松北 |
| 5 | 33 | 明善 | 藤井 | 観一 | 高松商 | 観一 | 丸城西 | 志度 | 高中央 | 香短附 | 高松南 | 香中央 | 高松南 | 藤井寒 | 高松商 | 坂出一 | 坂出商 | 高松商 | 高松北 |
| 6 | 34 | 明善 | 藤井 | 観一 | 観一 | 観一 | 丸城西 | 志度 | 高中央 | 香短附 | 高松南 | 明善 | 高松南 | 藤井寒 | 高松南 | 観一 | 坂出一 | 高工芸 | 高松北 |
| 7 | 35 | 明善 | 高中央 | 観一 | 高工芸 | 観一 | 丸城西 | 高松北 | 高瀬 | 香短附 | 高松南 | 高松南 | 高松南 | | 高松一 | 観一 | 高松北 | 高松 | 高松 |
| 8 | 36 | 明善 | 高中央 | 観一 | 高工芸 | 観一 | 丸城西 | 高松北 | 高瀬 | 香短附 | 高松南 | 高松南 | 高松南 | | 高松一 | 観一 | 高松北 | 高松 | 高松 |
| 9 | 37 | 明善 | 高中央 | 観一 | 高工芸 | 観一 | 丸城西 | 高松北 | 高瀬 | 香短附 | 高松南 | 高松南 | 高松南 | | 高松一 | 観一 | 高松北 | 高松 | 高松 |
| 10 | 38 | 明善 | 高中央 | 観一 | 高工芸 | 観一 | 丸城西 | 高松北 | 高瀬 | 香短附 | 高松南 | 高松南 | 高松南 | | 高松一 | 観一 | 高松北 | 高松 | 高松 |
| 11 | 39 | 明善 | 高中央 | 観一 | 高工芸 | 観一 | 丸城西 | 高松北 | 高瀬 | 香短附 | 高松南 | 高松南 | 高松南 | | 高松一 | 観一 | 高松北 | 高松 | 高松 |
| 12 | 40 | 明善 | 高中央 | 観一 | 高工芸 | 観一 | 丸城西 | 高松北 | 高瀬 | 香短附 | 高松南 | 高松南 | 高松南 | | 高松一 | 観一 | 高松北 | 高松 | 高松 |
| 13 | 41 | 英明 | 高中央 | 観一 | 高工芸 | 観一 | 丸城西 | 高松北 | 高瀬 | 香短附 | 高松南 | 高松南 | 高松南 | | 高松一 | 観一 | 高松北 | 高松 | 高松 |
| 14 | 42 | 英明 | 高中央 | 観一 | 高工芸 | 観一 | 丸城西 | 高松北 | 高瀬 | 香短附 | 高松南 | 高松南 | 高松南 | | 高松一 | 観一 | 高松北 | 高松 | 高松 |
| 15 | 43 | 英明 | 高中央 | 観一 | 高工芸 | 観一 | 丸城西 | 高松北 | 高瀬 | 香短附 | 高松南 | 高松南 | 高松南 | | 高松一 | 観一 | 高松北 | 高松 | 高松 |
| 16 | 44 | 英明 | 高中央 | 観一 | 高工芸 | 観一 | 丸城西 | 高松北 | 高瀬 | 香短附 | 高松南 | 高松南 | 高松南 | | 高松一 | 観一 | 高松北 | 高松 | 高松 |
| 17 | 45 | 英明 | 高中央 | 観一 | 高工芸 | 観一 | 丸城西 | 高松北 | 高瀬 | 香短附 | 高松南 | 高松南 | 高松南 | | 高松一 | 観一 | 高松北 | 高松 | 高松 |
| 18 | 46 | 英明 | 高中央 | 観一 | 高工芸 | 観一 | 丸城西 | 高松北 | 高瀬 | 香短附 | 高松南 | 高松南 | 高松南 | | 高松一 | 観一 | 高松北 | 高松 | 高松 |
| 19 | 47 | 英明 | 高中央 | 観一 | 高工芸 | 観一 | 丸城西 | 高松北 | 高瀬 | 香短附 | 高松南 | 高松南 | 高松南 | | 高松一 | 観一 | 高松北 | 高松 | 高松 |
| 20 | 48 | 英明 | 高中央 | 観一 | 高工芸 | 観一 | 丸城西 | 高松北 | 高瀬 | 香短附 | 高松南 | 高松南 | 高松南 | | 高松一 | 観一 | 高松北 | 高松 | 高松 |
| 21 | 49 | 英明 | 高中央 | 観一 | 高工芸 | 観一 | 丸城西 | 高松北 | 高瀬 | 香短附 | 高松南 | 高松南 | 高松南 | | 高松一 | 観一 | 高松北 | 高松 | 高松 |
| 22 | 50 | 小豆島 | 高中央 | 観一 | 坂出一 | 観一 | 英明 | 高松商 | 高松商 | 九亀商 | 高松南 | 香中央 | 高松南 | | 高松一 | 英明 | 高松商 | 三本松 | |
| 23 | 51 | 観一 | 藤井 | 高松一 | 坂出一 | 観一 | 英明 | 高松商 | 高松商 | 九亀商 | 高松南 | 香中央 | 高松南 | | 高松一 | 英明 | 高松商 | 三本松 | |
| 24 | 52 | 英明 | 藤井 | 高松一 | 観一 | 観一 | 英明 | 高松商 | 高松商 | 九亀商 | 高松南 | 香中央 | 高松南 | | 高松一 | 英明 | 高松商 | 三本松 | |
| 25 | 53 | 英明 | 藤井 | 高松一 | 九亀 | 観一 | 英明 | 高松商 | 高松商 | 九亀商 | 高松南 | 香中央 | 高松南 | | 高松一 | 英明 | 高松商 | 三本松 | |
| 26 | 54 | 英明 | 藤井 | 高松一 | 九亀 | 観一 | 英明 | 高松商 | 高松商 | 九亀商 | 高松南 | 香中央 | 高松南 | | 高松一 | 英明 | 高松商 | 三本松 | |
| 27 | 55 | 高工芸 | 藤井 | 観一 | 高松一 | 観一 | 英明 | 高松商 | 高松商 | 九亀商 | 高松南 | 香中央 | 高松南 | | 高松一 | 英明 | 高松商 | 三本松 | |
| 28 | 56 | 四ツ香川 | 高中央 | 観一 | 高松一 | 観一 | 高松南 | 高松南 | 高松南 | 高松南 | 高松南 | 高松南 | 高松南 | | 高松一 | 英明 | 高松商 | 三本松 | |
| 29 | 57 | 四ツ香川 | 高中央 | 観一 | 高松一 | 観一 | 高松南 | 高松南 | 高松南 | 高松南 | 高松南 | 高松南 | 高松南 | | 高松一 | 英明 | 高松商 | 三本松 | |
| 30 | 58 | 四ツ香川 | 高中央 | 観一 | 高松一 | 観一 | 高松南 | 高松南 | 高松南 | 高松南 | 高松南 | 高松南 | 高松南 | | 高松一 | 英明 | 高松商 | 三本松 | |
| 元 | 59 | 四ツ香川 | 高中央 | 観一 | 高松一 | 観一 | 高松南 | 高松南 | 高松南 | 高松南 | 高松南 | 高松南 | 高松南 | | 高松一 | 英明 | 高松商 | 三本松 | |
| 2 | 60 | | | | | | | | | | | | | | | | | | |
| 3 | 61 | 四ツ香川 | 高中央 | 観一 | 高松一 | 観一 | 高松南 | 高松南 | 高松南 | 高松南 | 高松南 | 高松南 | 高松南 | | 高松一 | 英明 | 高松商 | 三本松 | |
| 4 | 62 | 四ツ香川 | 高中央 | 観一 | 高松一 | 観一 | 高松南 | 高松南 | 高松南 | 高松南 | 高松南 | 高松南 | 高松南 | | 高松一 | 英明 | 高松商 | 三本松 | |

第 6 3 回 香 川 県 高 等 学 校

| 種 目 | 性別 | 男 子 | | |
|----------------------|-------------------------------------|--|---|--|
| | 月 日 | 6 / 3 (土) | 6 / 4 (日) | 6 / 5 (月) |
| 陸 上 競 技 | | 9:30開始式～17:00 県立丸亀競技場 決勝種目 14:20 1 1 0 m H 14:30 5 0 0 0 W 15:35 4 0 0 m 16:05 1 5 0 0 m 16:35 4×100 m R 10:30 棒高跳 走幅跳 13:00 ハンマー投 | 10:00～17:55 県立丸亀競技場 決勝種目 14:00 3 0 0 0 m S C 15:35 4 0 0 m H 15:55 1 0 0 m 10:00 円盤投 14:30 走高跳 15:30 砲丸投 10:00～ 八種競技 | 10:00～16:00 県立丸亀競技場 決勝種目 11:50 8 0 0 m 14:15 5 0 0 0 m 13:35 2 0 0 m 14:55 4×400 m R 12:30 三段跳 12:30 やり投 10:00～ 八種競技 15:30 閉会式 |
| | 体 操 | 11:30 開始式 ～14:00 高松北高校 自由演技 | | |
| 水 泳 | 競 泳 | 9:00 開始式 ～16:00 県立総合水泳プール 競泳 自由形 50m、200m、1500m 平泳ぎ 200m 背泳ぎ 200m バタフライ 200m 個人メドレー 400m フリーリレー 4×100m | 9:15～16:00 県立総合水泳プール 競泳 自由形 100m、400m 平泳ぎ 100m、背泳ぎ 100m バタフライ 100m 個人メドレー 200m フリーリレー 4×200m メドレーリレー 4×100m 飛 込 飛板飛込、高飛込 参加者なし | |
| | 水 球 | | 参加校1校のため試合なし | |
| バスケットボール | | 10:00～17:00 善通寺市民体育館、西部体育館、高松高 丸亀市民体育館、丸亀西高 2回戦まで | 10:00～17:00 善通寺市民体育館、西部体育館 準々決勝まで | 10:00～17:00 善通寺市民体育館 準決勝 |
| | 6/10(土) 10:00～17:00 丸亀市民体育館 3位決定・決勝 | | | |
| バレーボール | | 9:30～17:00 高松市総合体育館 1回戦 | 9:30～17:00 高松市総合体育館 2・3回戦 | 9:30～16:00 高松市総合体育館 準決勝、3位決定戦、決勝 |
| 卓 球 | | 9:00 開始式 ～17:00 丸亀市民体育館 団体決勝まで | 9:00～17:00 丸亀市民体育館 個人複決勝、単2回戦まで | 9:00～17:00 丸亀市民体育館 個人単決勝まで |
| ソフトテニス | | 9:00開始式 ～17:00 香川県総合運動公園テニス場 団体決勝まで | 9:00開始式 ～17:00 香川県総合運動公園テニス場 ベスト64まで | 9:00～17:00 香川県総合運動公園テニス場 ベスト64から決勝まで |
| ハンドボール | | 9:30～18:00 高松市香川総合体育館、香川中央高 1回戦・2回戦 | 9:30～17:00 高松市香川総合体育館 準決勝 | 9:30～15:00 高松市香川総合体育館 3位決定・決勝 |
| サ ッ カ ー | | 5/27(土)10:30 開始式 5/28(日) | 1回戦 ～15:30 県営、瀬戸大橋、東部、りんくう、RE:SPO宇多津 2回戦 ～15:30 県営、東部、りんくう | |
| | | 3回戦 10:00～15:30 県営、東部、りんくう | 4回戦 10:00～13:30 県営 | 準決勝 11:00～15:00 県営 |
| 6/10(土) 決勝 10:00～ 県営 | | | | |
| ラ グ ビ ー | | 13:00～14:30 県営(副) | | |
| バドミントン | | 5/28(日) 9:00～17:00 坂出市立体育館 団体決勝、個人ダブルスベスト128、シングルスベスト128まで | | |
| | | 9:00～17:00 坂出市立体育館 個人ダブルス決勝、シングルスベスト64まで | 9:00～17:00 坂出市立体育館 個人シングルス決勝まで | |
| ソフトボール | | 8:45～14:00 丸亀市土器川公園ソフトボール場 1回戦～決勝 決勝12:00 | | |
| 相 撲 | | | 10:00 開始式 ～13:00 県営相撲場 団体・個人 | |

総合体育大会競技日程一覧

| 種目 | 性別 | 女子 | | |
|------------------------------------|---|--|---|--|
| | 月日 | 6 / 3 (土) | 6 / 4 (日) | 6 / 5 (月) |
| 陸上競技 | | 9:30開始式～16:40 県立丸亀競技場 決勝種目 13:10 5000W 15:25 400m 15:50 1500m 16:25 4×100mR 10:30 ハンマー投 14:30 走幅跳 15:30 円盤投 10:00～七種競技 | 10:00～17:20 県立丸亀競技場 決勝種目 15:10 800m 15:25 400mH 15:45 100m 10:00 走高跳 棒高跳 13:00 やり投 11:30～七種競技 | 10:00～16:00 県立丸亀競技場 決勝種目 12:40 100mH 13:00 3000m 13:25 200m 14:45 4×400mR 10:00 三段跳 砲丸投 15:30 閉会式 |
| | 体操 | 11:30開始式～14:00 高松中央高校 自由演技 | | |
| | 新体操 | | 10:30開始式～16:30 観音寺市立総合体育館 団体・個人 | |
| 水泳 | 競泳 | 9:00開始式～16:00 県立総合水泳プール 競泳 自由形 50m、200m、800m 平泳ぎ 200m 背泳ぎ 200m バタフライ 200m 個人メドレー 400m フリーレーン 4×100m | 9:15～16:00 県立総合水泳プール 競泳 自由形 100m、400m 平泳ぎ 100m 背泳ぎ 100m バタフライ 100m 個人メドレー 200m メドレーレーン 4×100m フリーレーン 4×200m 飛込 飛板飛込、高飛込 参加者なし | |
| | バスケットボール | 10:00～17:00 普通寺市民体育館、西部体育館、丸亀 丸亀坂井高、丸亀西高 2回戦まで | 10:00～17:00 普通寺市民体育館、西部体育館 準々決勝まで | 10:00～17:00 普通寺市民体育館 準決勝 |
| ----- | | | | |
| 6/10(土)10:00～17:00 丸亀市民体育館 3位決定・決勝 | | | | |
| バレーボール | 9:30～17:00 高松市総合体育館 1回戦 | 9:30～17:00 高松市総合体育館 2・3回戦 | 9:30～16:00 高松市総合体育館 準決勝、3位決定戦、決勝 | |
| 卓球 | 9:00開始式～17:00 丸亀市民体育館 団体決勝まで | 9:00～17:00 丸亀市民体育館 個人複決勝、単2回戦まで | 9:00～17:00 丸亀市民体育館 個人単決勝まで | |
| ソフトテニス | 9:00開始式～17:00 香川県総合運動公園テニスコ 団体決勝まで | 9:00開始式～17:00 香川県総合運動公園テニスコ ベスト32まで | 9:00～17:00 香川県総合運動公園テニスコ ベスト32から決勝まで | |
| ハンドボール | 9:30～18:00 香川中央高 1回戦・2回戦 | 9:30～17:00 高松市香川総合体育館 準決勝 | 9:30～15:00 高松市香川総合体育館 3位決定・決勝 | |
| サッカー | 5/27(土) 14:00～15:30 県総合運動公園(副) 決勝 | | | |
| ラグビー | 女子なし | | | |
| バドミントン | 5/27(土) 9:00～17:00 坂出市立体育館 団体決勝、個人ダブルスベスト128、シングルベスト128まで | | | |
| | 9:00～17:00 坂出市立体育館 個人ダブルス決勝、シングルスベスト64まで | 9:00～17:00 坂出市立体育館 個人シングルス決勝まで | | |
| ソフトボール | 8:45～15:00 丸亀市土器川公園ソフトボール場 1回戦・準決勝 | 10:00～ 3位決定戦 12:30～ 決勝戦 丸亀市土器川公園ソフトボール場～14:00 | | |
| 相撲 | 女子なし | | | |

| 種目 | 性別 月日 | 男 子 | | |
|------------|----------|---|--|--|
| | | 6 / 3 (土) | 6 / 4 (日) | 6 / 5 (月) |
| 柔 道 | | 10:00～15:00 県立武道館 団体決勝まで、個人試合 | 9:30～15:00 県立武道館 個人各級決勝まで | |
| 剣 道 | | 12:30(女子終了後)～17:00 飯山総合運動公園体育館 団体決勝まで | 9:15～16:30 飯山総合運動公園体育館 個人決勝まで | |
| 弓 道 | | 9:30 開始式 ～16:45 琴平高弓道場 団体決勝まで | 9:30～17:30 琴平高弓道場 個人決勝まで | |
| テ ニ ス | | 8:30 開始式 ～17:00 丸亀市総合運動公園 団体決勝まで | 9:00～17:00 丸亀市総合運動公園 個人戦 | 9:00～17:00 丸亀市総合運動公園 個人戦 |
| 登 山 | | 10:30 開始式 観音寺一高 設営審査,炊事審査,知識審査 | 7:30～ 登山行動 登尾山～ 大川山キャンプ場 | 8:00～ 登山行動 中寺廃寺跡～ 健康ふれあいの里～12:30 |
| 自 転 車 | | 10:00 開始式 ～17:00 高松競輪場 | 10:00～16:00 高松競輪場 全種目決勝まで | |
| ヨ ッ ト | | 9:00 開始式 ～17:00 高松市ヨット競技場 1回戦～ | 9:40～16:30 高松市ヨット競技場 ～6回戦まで | |
| フェンシング | | 11:20 開始式 ～17:00 高松市牟礼総合体育館 団体決勝まで、個人 | 9:00～17:00 高松市牟礼総合体育館 個人決勝まで | |
| な ぎ な た | 男 子 な し | | | |
| 空 手 道 | | | 9:45 開始式 ～16:00 高松中央高 体育館 団体組手・個人組手・個人形 決勝まで | |
| 少 林 寺 拳 法 | | 10:00 開始式 ～15:00 少林寺拳法連盟本部 団体・組・単独演武 決勝まで | | |
| ウエイトリフティング | | 9:00 開始式 ～15:00 多度津高 体育館 スナッチ・クリーン&ジャーク | | |
| レスリング | | | 10:30 開始式 ～16:00 高松北高 レスリング場 団体・個人戦 | |
| アーチェリー | | | 9:30 開始式 ～15:50 東部運動公園 団体・個人戦 | |
| ホ ッ ケ ー | | | 8:45～15:20 三菱ケミカル坂出グラウンド | |
| カ ナ ー | | 10:00 開始式 ～15:30 坂出市府中湖カヌー競技場 | 9:30～13:25 坂出市府中湖カヌー競技場 | |
| ボ ー ト | | 8:30開始式 ～15:00 府中湖漕艇場 | 9:30～15:00 府中湖漕艇場 | |
| ライフル射撃 | | 8:30 開始式 ～12:30 高瀬高校ライフル射撃場 | | |
| ボ ク シ ン グ | | 13:00～15:00 高松工芸高 個人準決勝 | 10:00～15:00 高松工芸高 個人決勝 | |
| ゴ ル フ | | 8:30 開始式 ～15:00 満濃ヒルズカントリークラブ 個人・団体 | | |

| 種 目 | 性別 | 女 子 | | |
|------------|-----|--|---|--|
| | 月 日 | 6 / 3 (土) | 6 / 4 (日) | 6 / 5 (月) |
| 柔 道 | | 10:00 開始式 ~ 15:00 県立武道館 団体決勝まで | 9:30~15:00 県立武道館 個人各級決勝まで | |
| 剣 道 | | 9:00~12:30 飯山総合運動公園体育館 団体決勝まで | 9:15~16:30 飯山総合運動公園体育館 個人決勝まで | |
| 弓 道 | | 9:30 開始式 ~ 16:45 琴平高弓道場 団体決勝まで | 9:30~17:30 琴平高弓道場 個人決勝まで | |
| テ ニ ス | | 8:30 開始式 ~ 17:00 高松市亀水運動センター 団体決勝まで | 9:00 ~ 17:00 高松市亀水運動センター 個人戦 | 9:00 ~ 17:00 高松市亀水運動センター 個人戦 |
| 登 山 | | 10:30 開始式 観音寺一高 設営審査, 炊事審査, 知識審査 | 7:30~ 登山行動 登尾山~ 大川山キャンプ場 | 8:00~ 登山行動 中寺廃寺跡~ 健康ふれあいの里~12:30 |
| 自 転 車 | | 10:00 開始式 ~ 17:00 高松競輪場 | 10:00~16:00 高松競輪場 全種目決勝まで | |
| ヨ ッ ト | | 9:00 開始式 ~ 17:00 高松市ヨット競技場 1回戦~ | 9:40~16:30 高松市ヨット競技場 ~ 6回戦まで | |
| フェンシング | | 11:20 開始式 ~ 17:00 高松市牟礼総合体育館 団体決勝まで、個人 | 9:00~17:00 高松市牟礼総合体育館 個人決勝まで | |
| な ぎ な た | | | 9:00 開始式 ~ 16:00 琴平高体育館 団体・個人・演技決勝まで | |
| 空 手 道 | | | 9:45 開始式 ~ 16:00 高松中央高 体育館 団体総手・個人総手・個人形 決勝まで | |
| 少 林 寺 拳 法 | | 10:00 開始式 ~ 15:00 少林寺拳法連盟本部 団体・能・華装演武 決勝まで | | |
| ウエイトリフティング | | 9:00 開始式 ~ 15:00 多度津高 体育館 スナッチ・クリーン&ジャーク | | |
| レスリング | | | 10:30 開始式 ~ 16:00 高松北高 レスリング場 個人戦 | |
| アーチェリー | | | 9:30 開始式 ~ 16:00 東部運動公園 団体・個人戦 | |
| ホ ッ ケ ー | | | 10:05~16:40 三菱ケミカル坂出グラウンド | |
| カ ヌ ー | | 10:00 開始式 ~ 15:30 坂出市野中湖カヌー競技場 | 9:30~13:25 坂出市野中湖カヌー競技場 | |
| ボ ー ト | | 8:30 開始式 ~ 15:00 府中湖漕艇場 | 9:30~15:00 府中湖漕艇場 | |
| ライフル射撃 | | 8:30 開始式 ~ 12:30 高瀬高校ライフル射撃場 | | |
| ボ ク シ ン グ | | 13:00~15:00 高松工芸高 個人準決勝 | 10:00~15:00 高松工芸高 個人決勝 | |
| ゴ ル フ | | 8:30 開始式 ~ 15:00 満濃ヒルズカントリークラブ 個人・団体 | | |

令和5年度県総体競技順序(陸上競技)

| 6月3日(土) | | | 6月4日(日) | | | 6月5日(月) | | |
|-----------|-------------------------|-------|---------|---------------------------------|-------|------------|--------------------|-------|
| <トラック> | | | <トラック> | | | <トラック> | | |
| * 開会式9:30 | | | | | | | | |
| 1 | 女 7種100mH (1組) | 10:00 | 1 | 男 3000mSC 予 (1組) | 10:00 | 1 | 男 8種110mH (2組) | 10:00 |
| 2 | 男 110mH 予 (2組3着+2) | 10:10 | | (2組5着+2) (2組) | 10:15 | 2 | 女 200m 予 (1~4組) | 10:15 |
| 3 | 女 400m 予 (1~3組) (4組) | 10:25 | 2 | 男 8種100m (2組) | 10:30 | | (7組3着+3) (5~7組) | 10:30 |
| 4 | 男 400m 予 (1~3組) (4~6組) | 10:50 | 3 | 女 800m 予 (1~3組) (4組) | 10:40 | 3 | 男 200m 予 (1~4組) | 10:45 |
| | (7組3着+3) (7組) | 11:05 | 4 | 男 800m 予 (1~3組) (4~6組) | 11:05 | | (9組2着+6) (5~8組) | 11:00 |
| | | 11:20 | | (7組3着+3) (7組) | 11:20 | | (9組) | 11:15 |
| 5 | 女 1500m 予 (2組5着+2) | 11:30 | 5 | 女 100m 予 (1~4組) (5~7組) | 11:45 | 4 | 女 100mH 予 (3組2着+2) | 11:30 |
| 6 | 男 1500m 予 (1~2組) (3~4組) | 11:50 | 6 | 男 100m 予 (1~4組) (5~8組) | 12:15 | 5 | 男 800m 決 | 11:50 |
| | (4組2着+4) (3~4組) | 12:10 | | (11組2着+2) (9~11組) | 12:30 | 6 | 女 200m 準 (3組2着+2) | 12:00 |
| 7 | 女 4×100m 予 (2組3着+2) | 12:35 | 7 | 女 400mH 予 (3組2着+2) | 13:10 | 7 | 男 200m 準 (3組2着+2) | 12:15 |
| 8 | 男 4×100m 予 (1~2組) (3組) | 12:50 | 8 | 男 400mH 予 (3組2着+2) | 13:30 | 8 | 女 100mH 決 | 12:40 |
| | (3組2着+2) (3組) | 13:00 | | (3組2着+2) | | 9 | 女 3000m 決 | 13:00 |
| 9 | 女 5000mW 決 | 13:10 | 9 | 男 3000mSC 決 | 14:00 | 10 | 女 200m 決 | 13:25 |
| 10 | 男 400m 準 (3組2着+2) | 14:00 | 10 | 女 100m 準 (3組2着+2) | 14:15 | 11 | 男 200m 決 | 13:35 |
| 11 | 男 110mH 決 | 14:20 | 11 | 男 100m 準 (3組2着+2) | 14:30 | 12 | 男 8種1500m | 14:00 |
| 12 | 男 5000mW 決 | 14:30 | 12 | 男 800m 準 (3組2着+2) | 14:50 | 13 | 男 5000m 決 | 14:15 |
| 13 | 女 7種200m (1組) | 15:15 | 13 | 女 800m 決 | 15:10 | 14 | 女 4×400m 決 | 14:45 |
| 14 | 女 400m 決 | 15:25 | 14 | 女 400mH 決 | 15:25 | 15 | 男 4×400m 決 | 14:55 |
| 15 | 男 400m 決 | 15:35 | 15 | 男 400mH 決 | 15:35 | * 閉会式15:30 | | |
| 16 | 女 1500m 決 | 15:50 | 16 | 女 100m 決 | 15:45 | | | |
| 17 | 男 1500m 決 | 16:05 | 17 | 男 100m 決 | 15:55 | | | |
| 18 | 女 4×100m 決 | 16:25 | 18 | 男 8種400m (2組) | 16:10 | | | |
| 19 | 男 4×100m 決 | 16:35 | 19 | 女 7種800m (1組) | 16:25 | | | |
| | | | 20 | 男 5000m 予 (1組) (2組8着+2) (2組) | 16:35 | | | |
| | | | | (2組8着+2) (2組) | 17:00 | | | |
| | | | 21 | 女 4×400m 予 (2組3着+2) | 17:25 | | | |
| | | | 22 | 男 4×400m 予 (1~2組) (3組2着+2) (3組) | 17:40 | | | |
| | | | | (3組2着+2) (3組) | 17:55 | | | |
| <フィールド> | | | <フィールド> | | | <フィールド> | | |
| 1 | 男 棒高跳 決 | 10:30 | 1 | 女 走高跳 決 | 10:00 | 1 | 女 三段跳 決 | 10:00 |
| | 男 走幅跳 決 | | | 女 棒高跳 決 | | | 女 砲丸投 決 | |
| | 女 ハンマー投 決 | | | 男 円盤投 決 | | | | |
| 2 | 女 7種走高跳 | 11:00 | 2 | 女 7種走幅跳 | 11:30 | 2 | 男 8種やり投 | 10:45 |
| 3 | 男 ハンマー投 決 | 13:00 | 3 | 男 8種走幅跳 | 11:45 | 3 | 男 8種走高跳 | 12:00 |
| 4 | 女 7種砲丸投 | 13:30 | 4 | 女 やり投 決 | 13:00 | 4 | 男 三段跳 決 | 12:30 |
| 5 | 女 走幅跳 決 | 14:30 | 5 | 男 8種砲丸投 | 14:00 | | 男 やり投 決 | |
| 6 | 女 円盤投 決 | 15:30 | 6 | 男 走高跳 決 | 14:30 | | | |
| | | | 7 | 女 7種やり投 決 | 15:00 | | | |
| | | | 8 | 男 砲丸投 決 | 15:30 | | | |

体操競技・新体操競技

(体操男子)高松北高等学校
Tel087-845-2155
(体操女子)高松中央高等学校
Tel087-831-1291
(新体操男子)坂出工業高等学校
Tel0877-46-5191
(新体操女子)観音寺市立総合体育館
Tel0875-27-7100

競技会会長 藤原 裕樹
競技会副会長 竹治 寿人 高野 憲夫

競技役員

| | | | | |
|--------|--------|--------|---------|--------|
| 競技委員長 | 林 晋平 | | | |
| 競技副委員長 | 津田 和樹 | 赤山 涉子 | 坂井 貴子 | |
| 審判長 | 造田 考一郎 | 竹治 佳代 | 林 晋平 | 森川 美智子 |
| 会場主任 | 津田 和樹 | 久本 昌美 | 鈴木 久美子 | 亀井 聖美 |
| 記録主任 | 塚本 真緒 | 赤山 涉子 | 鈴木 久美子 | 岸川 夏子 |
| 記録係 | 笠井 真希子 | 眞鍋 祥江 | 山口 綾香 | 箸方 直子 |
| | 大賀 典子 | 伊丹 晶子 | | |
| 救護 | 高木 幸代 | 水戸 華戸子 | 佐々木 祐美子 | 高橋 明子 |
| 技術部長 | 津田 和樹 | 赤山 涉子 | 林 晋平 | 横木 明代 |
| 審判員 | | | | |
| 体操競技男子 | 岡部 洋明 | 河村 英一 | 仁谷 誠二 | 多木 穰司 |
| | 武内 祐樹 | 久次 達也 | 橋本 幸博 | 石井 雅貴 |
| | 造田 考一郎 | 蓮井 惇人 | | |
| 女子 | 高木 小百合 | 細川 小百合 | 川口 洋子 | 中山 光恵 |
| | 綾 三恵 | 橋本 林子 | 鏡原 妙子 | 藤田 千代子 |
| 新体操 男子 | 大西 奈保子 | 川西 雅人 | 川西 伸也 | 川上 祐毅 |
| | 笠行 恋也 | 谷本 佑弥 | 山田 真吾 | 川崎 祐輔 |
| | 山地 納 | 豊岡 司 | 堂山 祥 | 山崎 峻平 |
| | 堂山 凌 | 川東 拓斗 | 中山 樹 | |
| 女子 | 中野 幸太郎 | 横木 明代 | 吉田 佳代 | 亀井 聖美 |
| | 前田 昌美 | 渡辺 奏子 | 近石 早奈乃 | 西山 律子 |
| | 西山 由夏 | 堂本 由幸 | 小山 厚子 | 植松 桃加 |
| | 柿崎 淳子 | 藤田 利佳 | 石川 操 | 喜田 志保 |
| | 西山 奈歩 | 朽木 美幸 | 百生 沙希 | 杉村 ひかる |
| | 大谷 真弓 | 三木 照世 | 戸部 香織 | |
| | 杉本 茉衣 | | | |

日程

| 種別 | 日 程 | 会 場 |
|------|--|-----------------------------------|
| 体操競技 | 6月3日(土)11:30~11:45 | (男子)高松北高等学校 Tel087-845-2155 |
| | 開会式 11:45~14:00男女自由演技 | (女子)高松中央高等学校 Tel087-831-1291 |
| 新体操 | 6月4日(日)10:30~10:45 開会式(男女) | (男子)坂出工業高等学校 Tel0877-46-5191 |
| | 11:00~13:00 団体個人(男子) 11:00~16:30 団体個人(女子) | (女子)観音寺市立総合体育館 Tel0875-27-7100 |

※開会式は、6月3日(土)・6月4日(日)各会場で競技終了後に行います。

参加校 体操競技

男子 高松北
女子 高松北 高松中央

新体操

男子 坂出工
女子 志度 高松東 高瀬 観一
観総合

新体操女子団体演技順

①観総合 ②高松東

水 泳 競 技

(競泳・飛込) 県立総合水泳プール
TEL 087-885-3821

競 技 会 役 員

競 技 会 会 長 神前 知弘
競 技 会 副 会 長 松本 忍 樋口 卓延 津郷 由延
役 員 長 増田 稔

(水 球) 香川県立高松南高等学校
TEL 087-885-1131

競 技 役 員

競 技 委 員 長 堤谷 美恵
審 判 長 武内 正幸
副 審 判 長 松本 彰 三橋 雅人
機 械 審 判 古市 博文
出 発 合 図 員 (注)谷口 隆行 田中 伸弥 岡崎 美月
泳 法 審 判 員 (注)中澤 貴浩 赤澤 清 向原 成剛 松熊 浩三 岡本 晃治
折 返 監 察 員 (注)渡邊 治郎(副)富山 修二 真鍋 克也 宮本 覚 矢野 五十三 入倉 圭司
中村 彰夫 中澤 宗治 秋山 一也 三木 寿人 和木 本尊久 藤本 三仙
三宅 甲介 福本 司 千葉 祐典 横山 三知代 岡野 杏奈 浜 志歩
山地 可倫 南原 康志 青木 健紘 青木 崇紘 射場 利春 名越 睦
早川 康臣
機 械 操 作 員 小野坂 充令 中山 卓 亀田 龍輔 藤田 明信
記 録 速 報 員 (注)萱原 実喜 三原 洋子 梶棒 由香 梨 大河内 葉月 柳生 喜代子 曾根 知珠子
計 時 員 (注)小島 隆史(副)田山 泰三 柿元 健 正木 博 三船 智洋 伊賀 史郎
松原 慎浩 伊藤 一郎 鶴川 隆至 岡崎 泰英 香西 亮 森 實 啓
日和 篤宏 山下 俊文 新明 邦俊 多田 健一 吉岡 操 齊藤 功
立岩 幸則 川田 美里 野本 有沙 坂田 久美子 森川 玲奈 森本 延江
津山 昌江 水野 恭子 後藤 田典哉 矢島 次雄 新開 優麻 森本 延江
招 集 員 (注)山下 哲央(副)山田 恭奨 朝倉 正登 大谷 紀美江 細谷 雅子 キーラー 啓子
白田 光
通 告 員 (注)濱田 里美 小松 祐子 重吉 なつみ 半田 瑞季
賞 典 員 (注)福濱 美由紀 栗島 由里 後藤 知代 窪井 真季 寺西 歩
総 務 員 (注)松繁 真由美 金安 千鶴 吉田 幸子 宇野 千穂 山口 菜月
監 視 救 護 秋山 真有美 大井 孝菜 鳥山 沙梨
救 護 係 菊池 さくら 管 果歩
補 助 役 員 香川大学水泳部 香川大学医学部水泳部

飛込競技役員

水球競技役員 松尾 博規 岡田 晃 四角 忠士 中津 茉央 松本 和隆 松浦 湧也
藤田 若菜 小西 文也 中沢 敏之 林 雄太 吉田 俊樹 中村 美里
中藤 志保 鎌野 真心 小嶋 珠輝 矢
救 護 係 土居 理枝

日 程

開 会 式 令和5年6月3日(土) 9:00~
閉 会 式 令和5年6月4日(日) 16:15~
競 技 時 間 第1日 6月3日(土) 9:30~16:00 競泳
第2日 6月5日(日) 9:15~16:00 競泳・飛込・水球
競 技 種 目 第1日
自由形 50、200、800(女子)、1500(男子) 平泳ぎ 200 背泳ぎ 200 バタフライ 200
個人メドレー 400 フリーレーン 4×100
第2日
自由形 100、400 平泳ぎ 100 背泳ぎ 100 バタフライ 100 個人メドレー 200
フリーレーン 4×200 メドレーレーン 4×100
飛 込 : 飛板飛込・高飛込は出場者がいないため実施無し
水 球 : 高松南高校一校のみの出場のため試合は行わない

バスケットボール競技

競技会役員

競技会会長 吉田 稔
 競技会副会長 松岡 修 前田 淳司

丸 亀 市 民 体 育 館
 ☎ 0 8 7 7 - 2 4 - 6 2 5 1
 善 通 寺 市 民 体 育 館
 ☎ 0 8 7 7 - 6 2 - 7 4 0 0
 高 松 市 西 部 体 育 館
 ☎ 0 8 7 - 8 8 5 - 3 3 4 4
 高 松 高 校
 ☎ 0 8 7 - 8 3 1 - 7 2 5 1
 高 松 西 高 校
 ☎ 0 8 7 - 8 8 2 - 6 4 1 1
 高 松 桜 井 高 校
 ☎ 0 8 7 - 8 6 9 - 1 0 1 0

競技役員

競技委員長 山下 浩二
 競技副委員長 牧田 茂
 総務委員長 横田 篤
 総務副委員長 真鍋 拓
 記録主任 塩飽 知世
 記録員 三田 和也 濱 祐希奈 平尾 なつみ 山尾 久枝 高田 愛佳
 高橋 利幸 葛西 美久 宮武 麻理
 会場主任 色摩 拓也 長谷川 悠貴 佐藤 哲人 加藤 明日子 山地 奈々
 上村 公己
 審判長 仲地 祥吾
 副審判長 長谷川 悠貴
 審判員 藤田 公介 田中 豊弘 三谷 修司 平尾 翔汰朗 岩瀬 寛明
 國岡 卓也 井上 慎也 牧野 充裕 真鍋 拓 大西 空
 大西 光宏 大森 麻里 川原 勝 久保 理恵 高田 開
 田中 英志 谷井 海里 近井 俊輔 遠山 良輝 中西 香熙
 西 一隆 濱野 富之 林 和希 藤岡 茉裕 藤野 唯人
 藤原 紘子 横山 泰一
 救 護 葛西 真帆 三谷 容子 黒田 実由記 瀬尾 美香 高橋 明子
 長山 悠 大山 茜

日 程

| 6/3(土) | 6/4(日) | 6/5(月) | 6/10(土) |
|----------|----------|----------|----------|
| 1. 10:00 | 1. 10:00 | 1. 10:00 | 1. 10:00 |
| 2. 11:40 | 2. 11:40 | 2. 11:40 | 2. 11:40 |
| 3. 13:20 | 3. 13:20 | 3. 13:20 | 3. 13:20 |
| 4. 15:00 | 4. 15:00 | 4. 15:00 | 4. 15:00 |

令和5年度 香川県高等学校総合体育大会バスケットボール競技組合せ

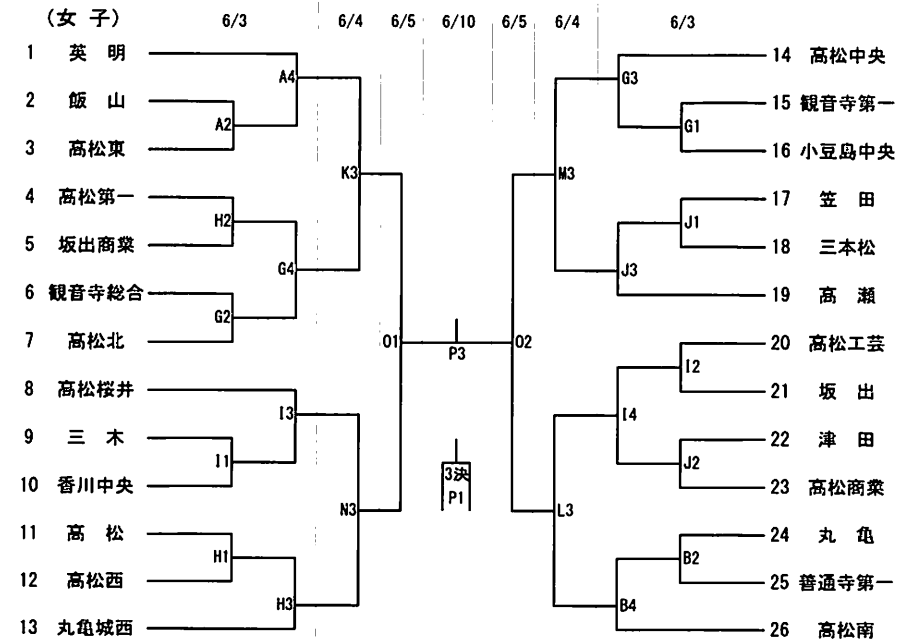
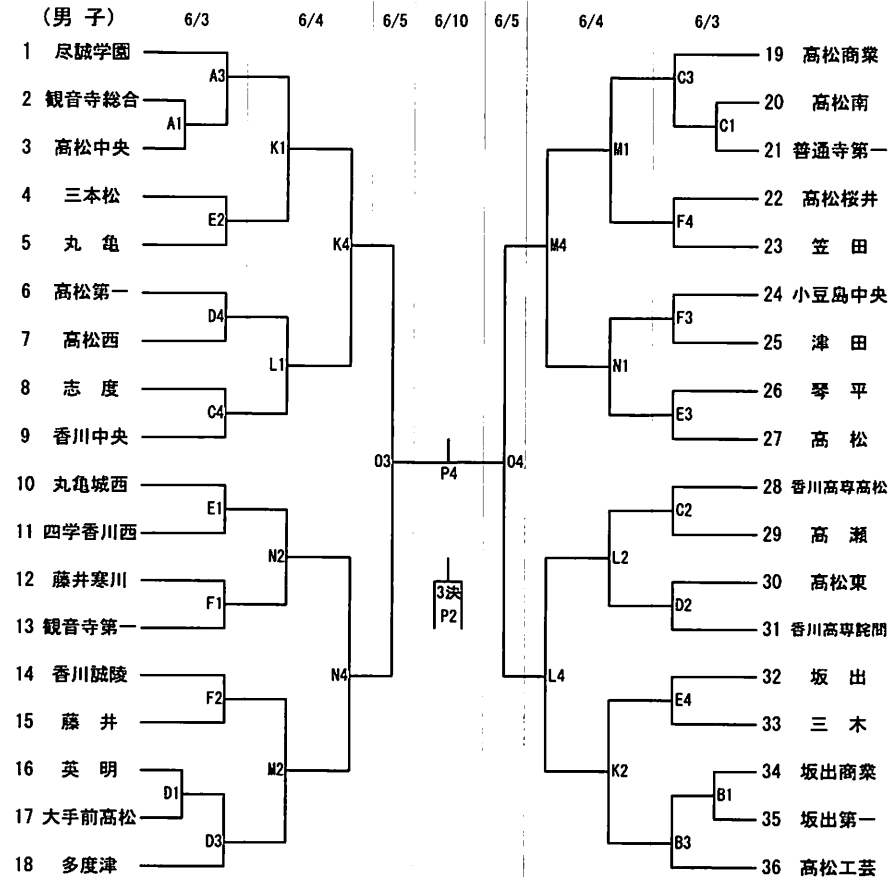

〈 試合開始時間 〉

| | 1 | 2 | 3 | 4 |
|------|-------|-------|-------|-------|
| 6/3 | 10:00 | 11:40 | 13:20 | 15:00 |
| 6/4 | 10:00 | 11:40 | 13:20 | 15:00 |
| 6/5 | 10:00 | 11:40 | 13:20 | 15:00 |
| 6/10 | 10:00 | 11:40 | 13:20 | 15:00 |

〈 試合会場 〉

| | | | | |
|------|------|--------------|------|--------------|
| 6/3 | Aコート | 普通寺市民体育館 奥側 | Bコート | 普通寺市民体育館 入口側 |
| | Cコート | 高松市西部体育館 控室側 | Dコート | 高松市西部体育館 入口側 |
| | Eコート | 高松高校 奥側 | Fコート | 高松高校 入口側 |
| | Gコート | 高松西高校 東側 | Hコート | 高松西高校 西側 |
| | Iコート | 高松桜井高校 ステージ側 | Jコート | 高松桜井高校 入口側 |
| 6/4 | Kコート | 普通寺市民体育館 奥側 | Lコート | 普通寺市民体育館 入口側 |
| | Mコート | 高松市西部体育館 控室側 | Nコート | 高松市西部体育館 入口側 |
| 6/5 | Oコート | 普通寺市民体育館 | | |
| 6/10 | Pコート | 丸亀市民体育館 | | |

バレーボール競技

高松市総合体育館 TEL087-822-0211
メインアリーナ(A・B・Cコート)
サブアリーナ(Dコート)

競技会役員

競技会会長 多田 俊昭
競技会副会長 宮川 隆 中瀬巳紀生 植松 陽司

競技役員

競技委員長 伊賀 一誠
競技副委員長 淵崎龍司郎
競技委員 山上 匡 秋友 秀一
エントリー主任 川上 倫史
エントリー委員 行天 玲智 亀山 愛以 齋藤 祥子 齋藤 千尋
競技記録主任 窪井 大登
競技記録委員 高橋 正憲 渡邊 大悟 瀨本 圭祐 岡山 直人
コート主任 藤田 航
コート委員 A 桑島 裕美 B 堀川 卓郎 C 徳永 智仁 D 高嶋 甫
用具委員 野嶋 隆行
登録委員 新名 元

総務委員長 大野 知見
総務副委員長 中瀬 弥生
総務委員 高橋 裕子 林 蓉子 金城 志麻 石原 舞華 丸岡友美子
放送委員 林 由加里 栗 園子
筆耕委員 桑田 昌樹

会場委員長 和田 拓実
会場副委員長 鷺岡 寛
会場委員 岡本 孝士 谷畑 祐二 小林 幸男
駐車場委員 大路 啓介 松岡 昇平 齋藤 商禮
救護委員 6/3 谷本 結衣 6/4.5 溝渕 美幸

審判委員長 西山 晃平
審判副委員長 淵崎裕次郎 岡 優佑 荳原 恭弘
審判委員 長尾 宗之 高橋 宏行 赤松 佑亮 福岡 敬晃 徳永 貴仁
小野 貴之 松本 英志 仁科 博光 溝渕 拓斗 西山 武志
法兼 秀樹 岡崎 将司
齋藤 千尋 大野 知見 桑田 昌樹 齋藤 祥子 中瀬 弥生
谷畑 祐二 金城 志麻 山上 匡 高橋 裕子 齋藤 商禮
窪井 大登 亀山 愛以 林 由加里 伊賀 一誠 堀川 卓郎
栗 園子 秋友 秀一 和田 拓実 桑島 裕美 行天 玲智
林 蓉子 小林 幸男 新名 元 鷺岡 寛 川上 倫史
村川 和也 高嶋 甫 野嶋 隆行 淵崎龍司郎 藤田 航
徳永 智仁 大路 啓介 瀨本 圭祐 岡本 孝士 藤阪 純弘
岡山 直人 松岡 昇平 渡邊 大悟 由良 諭

日程

- ・ 1日目 9:30 第1試合開始 ※プロトコールは試合開始の11分前に開始する。
開館8:15 男子1回戦 (Dコート)
女子1・2回戦 (A・B・Cコート)
- ・ 2日目 9:30 第1試合開始 ※プロトコールは試合開始の11分前に開始する。
開館8:15 男子2・3回戦 (C・Dコート)
女子3・4回戦 (A・Bコート)
- ・ 3日目 9:30 第1試合開始 ※プロトコールは試合開始の11分前に開始する。
開館8:15 男子準決勝戦2試合、3位決定戦、決勝戦 (Cコート)
女子準決勝戦2試合、3位決定戦、決勝戦 (Aコート)

第63回 香川県高等学校総合体育大会 バレーボール競技 組み合わせ

会場：高松市総合体育館

男子の部

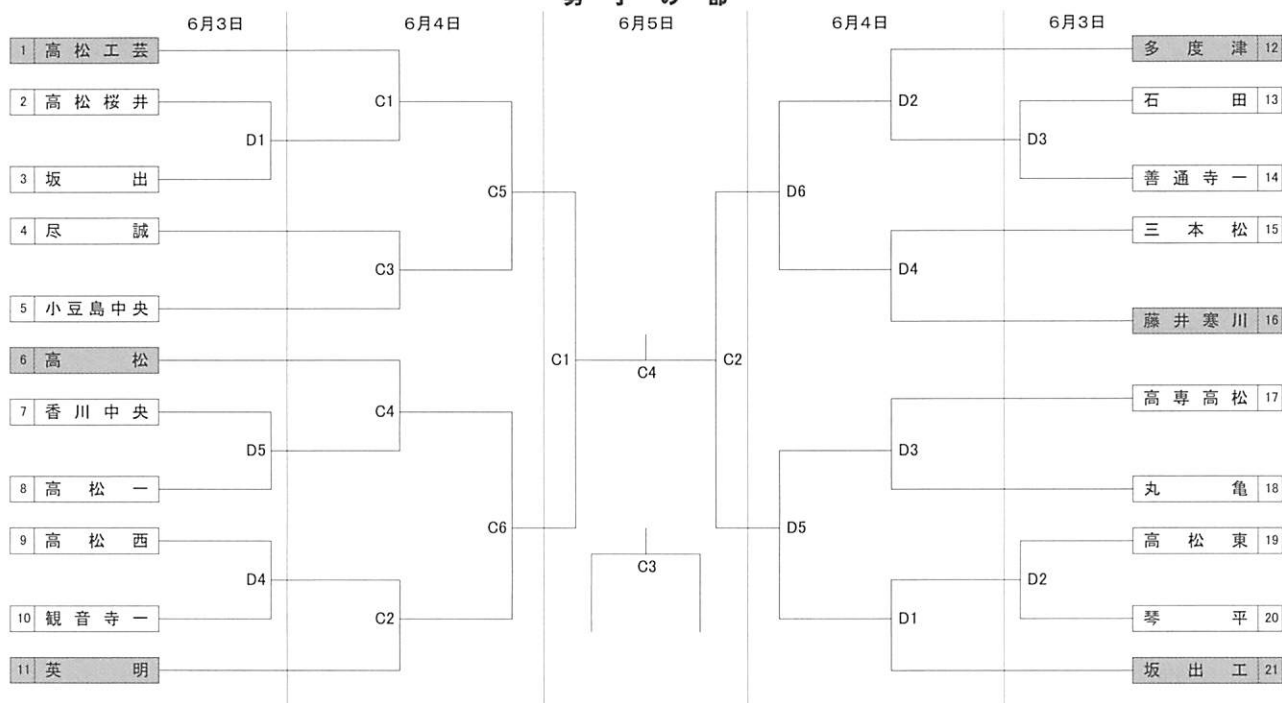

女子の部



卓 球 競 技

丸亀市民体育館

Tel.0877-24-6251

競技会役員

競技会会長 濱野 圭司
競技会副会長 野崎 保夫 真鍋 卓二 近藤 博樹

競技役員

競技委員長 岡田 直樹
競技副委員長 中山 義秀
審判長 松山 大起
副審判長 塩見 卓生
総務 正見 隆 渡辺恵津子 野崎 有希 蓮井 和智
進行 栗 崇仁 土居 浩一 荒井 裕子 坂部 快馬
久内 信一 青木 剛士 赤木 和也 松下 一郎
盛田 龍清 漆原 和哉 寒川 勝寛 丸井 敬之
池田 英政
審判 湯之前 優 大野 真次 河西 弘誠 和田まゆみ
中島 直哉 米村 俊郎
記録 久保 貴嗣
会場・表彰 星野尾拓也 那須功次郎
救護 片岡 純子

日 程

| | | | |
|--------|-----------|--------|----------------|
| 1. 開始式 | 6月 3日 (土) | 9時より | 丸亀市民体育館 |
| 2. 競 技 | 6月 3日 (土) | 9時30分～ | 男女学校対抗決勝まで |
| | 6月 4日 (日) | 9時～ | 男女ダブルス決勝まで |
| | | 12時～ | 男女シングルス1・2回戦まで |
| | 6月 5日 (月) | 9時～ | 男女シングルス決勝まで |

※個人戦の組合せは、別紙印刷する。

卓 球

男子学校対抗の部

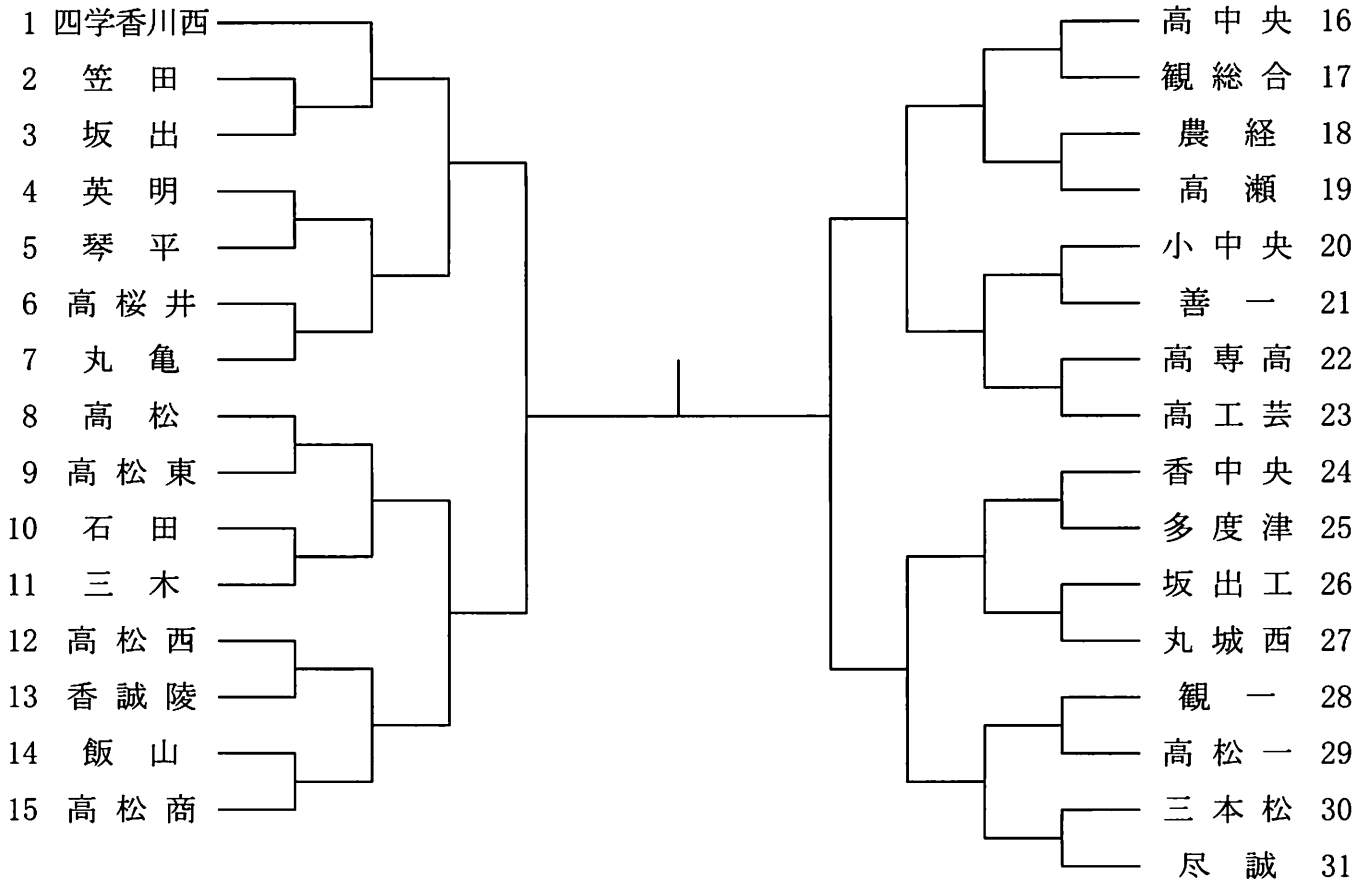

女子学校対抗の部

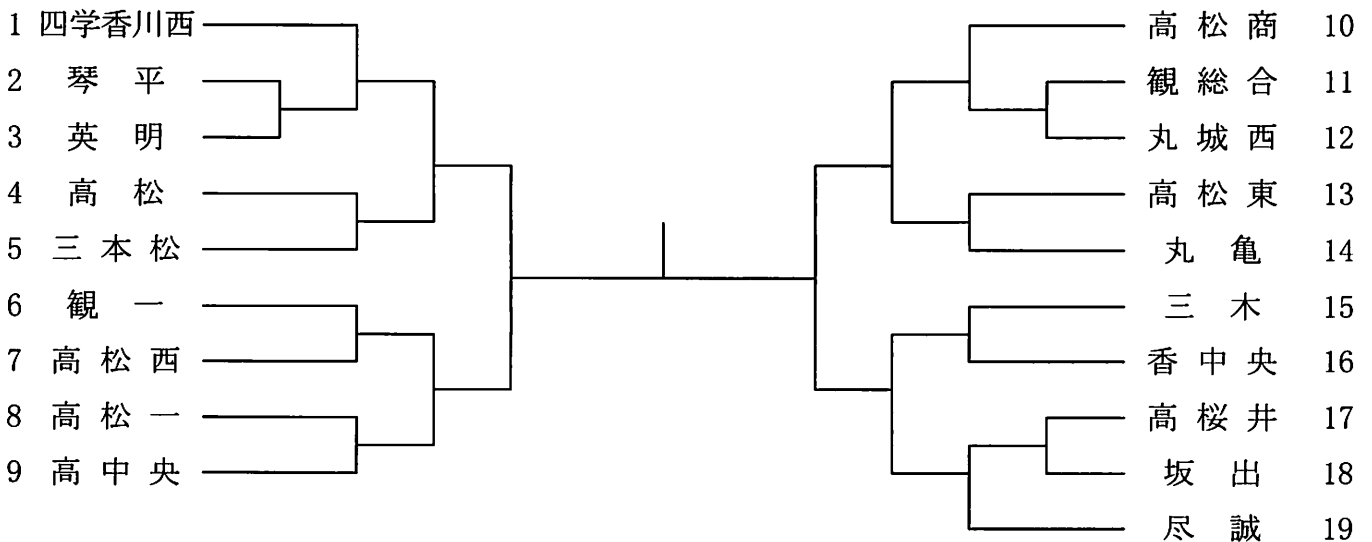

ソフトテニス競技

香川県総合運動公園テニス場 (Tel 087-881-0354)

競技会役員

競技会会長 下山 優
競技会副会長 片山 浩司

競技役員

競技委員長 富田 司
競技副委員長 荒井 隆
審判委員長 高橋 克典
審判副委員長 川本 往立
総務委員長 富田 隆弘
進行記録 黒川 直樹 藤井真紗美
会場係 三谷 和也 三好亜希子 福濱 美月
審判員 小林 正憲 安倍 祥二 平田 浩基 俣山 優太
救護係 日下亜希子 三谷 容子

日程

| | | | |
|-----|-----------|-------|-----------------------------|
| 団体戦 | 6月 3日 (土) | 9:00~ | 開会式 開会式終了後競技 競技終了後閉会式 |
| 個人戦 | 6月 4日 (日) | 9:00~ | 開会式 開会式終了後競技 |
| 個人戦 | 6月 5日 (月) | 9:00~ | 競技 競技終了後閉会式 |

組合せ

団体戦は右のとおり
個人戦は別紙プログラムによる

令和5年度香川県高等学校総合体育大会ソフトテニス競技

男子団体戦

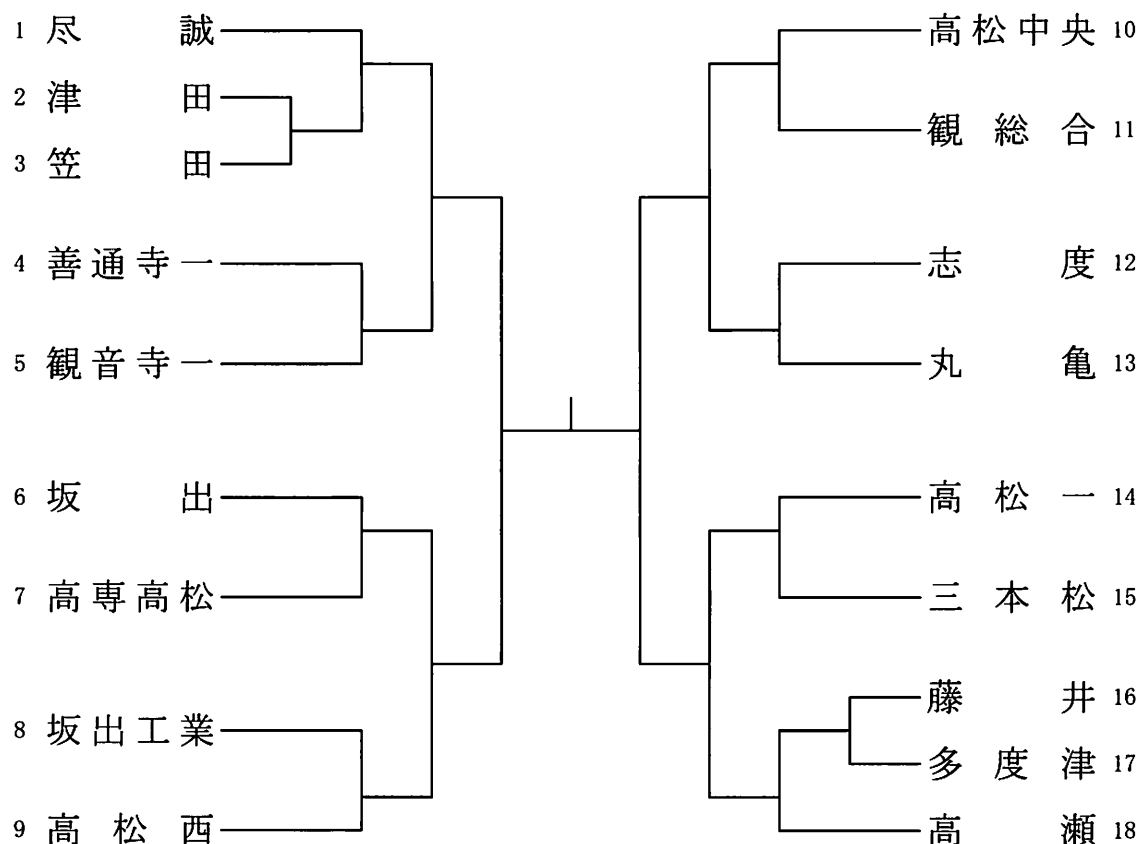

女子団体戦

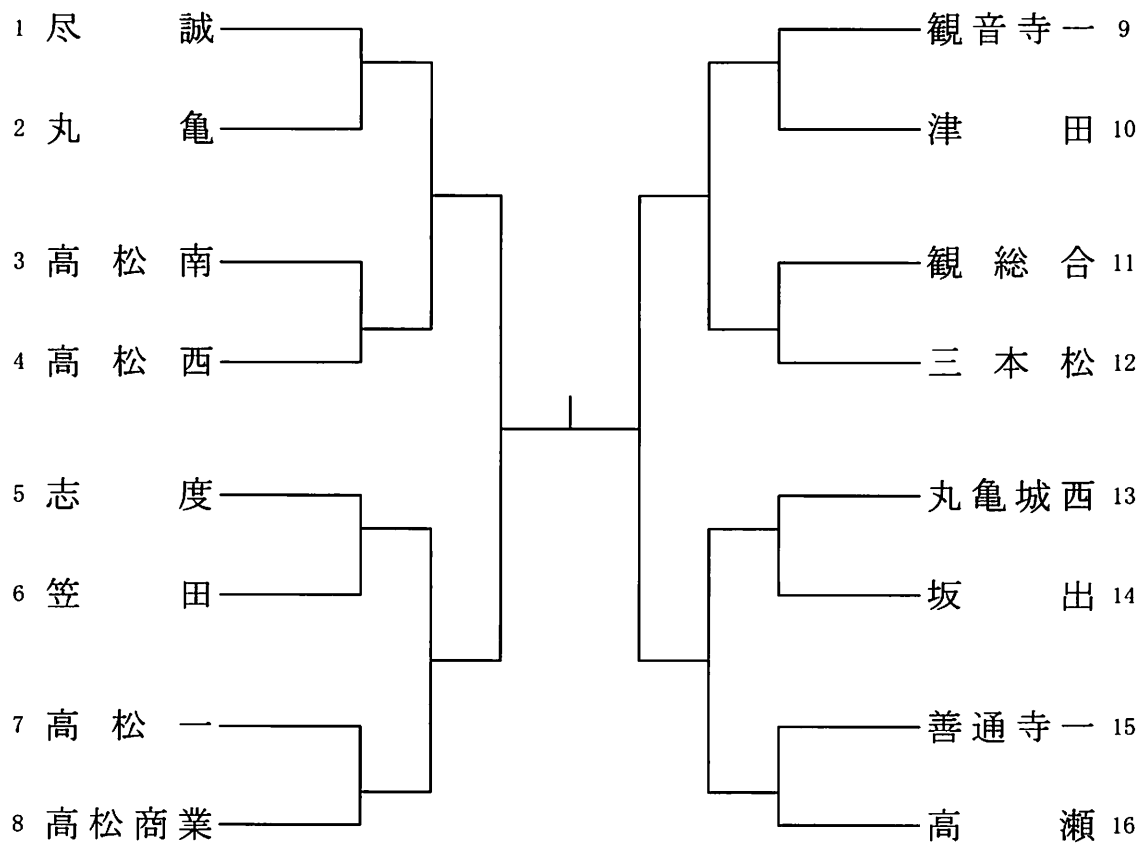

ハンドボール競技

高松市香川総合体育館

TEL 087-879-8000

香川中央高校体育館

TEL 087-886-7151

競技会役員

| | |
|--------|-------------|
| 競技会会長 | 中筋 功雄 |
| 競技会副会長 | 馬場 文彦 池浦 慎治 |

競技役員

| | | | | |
|-----------|-------|-------|-------|-------|
| 競技委員長 | 松井 佑翔 | | | |
| 競技副委員長 | 加藤 剛基 | | | |
| 会場主任 | 高島 賢 | 楨野 拳人 | | |
| JHAオフィシャル | 河合 哲 | 植松 朋子 | | |
| TD主任 | 後井 隆利 | 大西 朋子 | | |
| 記録主任 | 沖山 純子 | 近藤千枝加 | | |
| TD記録係 | 多田 宣行 | 福井 一仁 | 鬼松 悟 | 杉山 孝広 |
| | 田村 智央 | 黒坂 堯永 | 宮岡 孝伸 | 飯尾 美保 |
| | 松延 健二 | 堀尾 高德 | 山上 泉 | 宮武 泉 |
| | 佐伯 泰章 | 中尾 文隆 | 松田 佑介 | 細谷 忠生 |
| | 田代 愛美 | 藤本 直人 | 白石 志陽 | 宮武 達朗 |
| | 村上 幹子 | | | |
| 審判長 | 田中 潤 | | | |
| 審判員 | 宮治 孝夫 | 高木 優明 | 國廣 達郎 | 安藤 寿 |
| | 大西健太郎 | 川内 健矢 | 竹内 厚人 | 村上 凌太 |
| | 松本 勇樹 | 繫在家翔大 | 清永 寛史 | 奈良 圭祐 |
| | 香西 孝行 | 出原 魁斗 | 白川 雅浩 | 藤澤 昂太 |
| | 橘川宗一郎 | | | |
| 総務係 | 林 秀樹 | 濱野 千秋 | 田上 重士 | |
| 救護係 | 浦 颯希 | 大山 茜 | 吉田美南子 | |

競技日程

| | | |
|-------|-------|--------|
| 6月 3日 | 1・2回戦 | 9:30~ |
| 6月 4日 | 準決勝 | 9:30~ |
| 6月 5日 | 3位決定戦 | 9:30~ |
| | 決勝戦 | 12:00~ |

令和5年度香川県高等学校総合体育大会 ハンドボール競技組み合わせ

【男子の部】

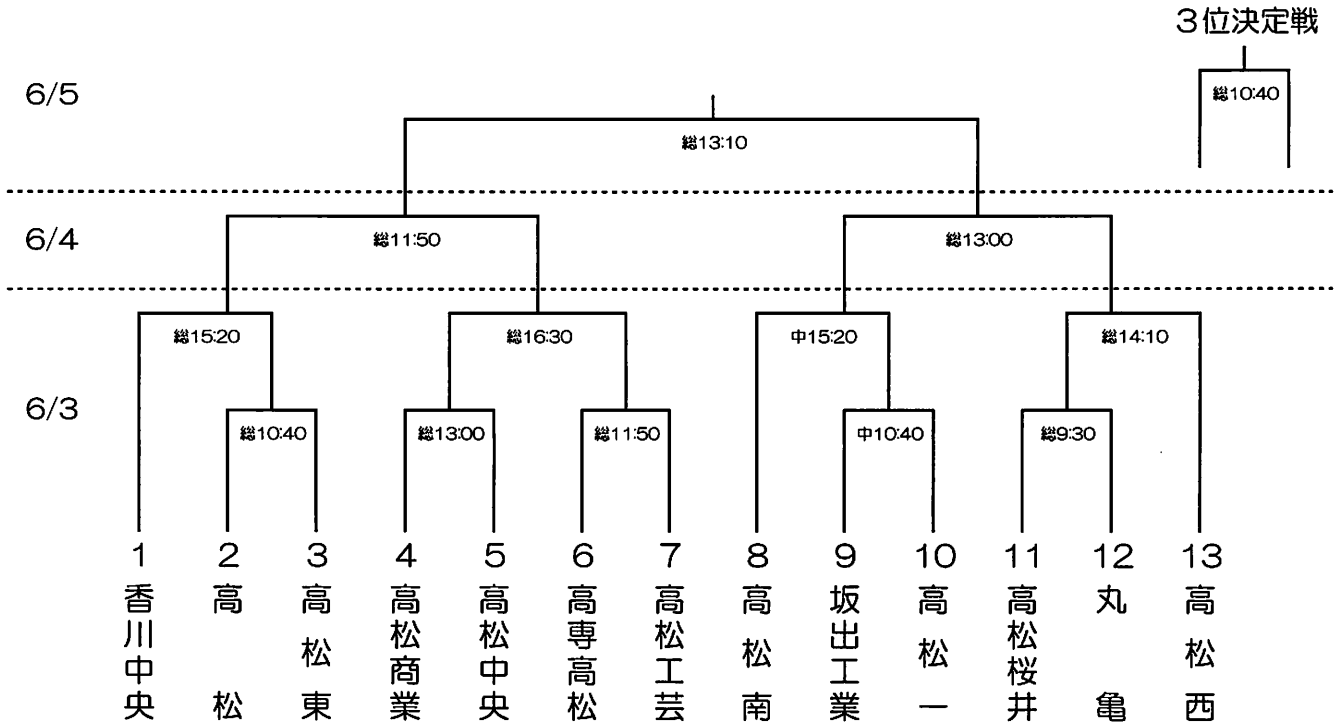

【女子の部】

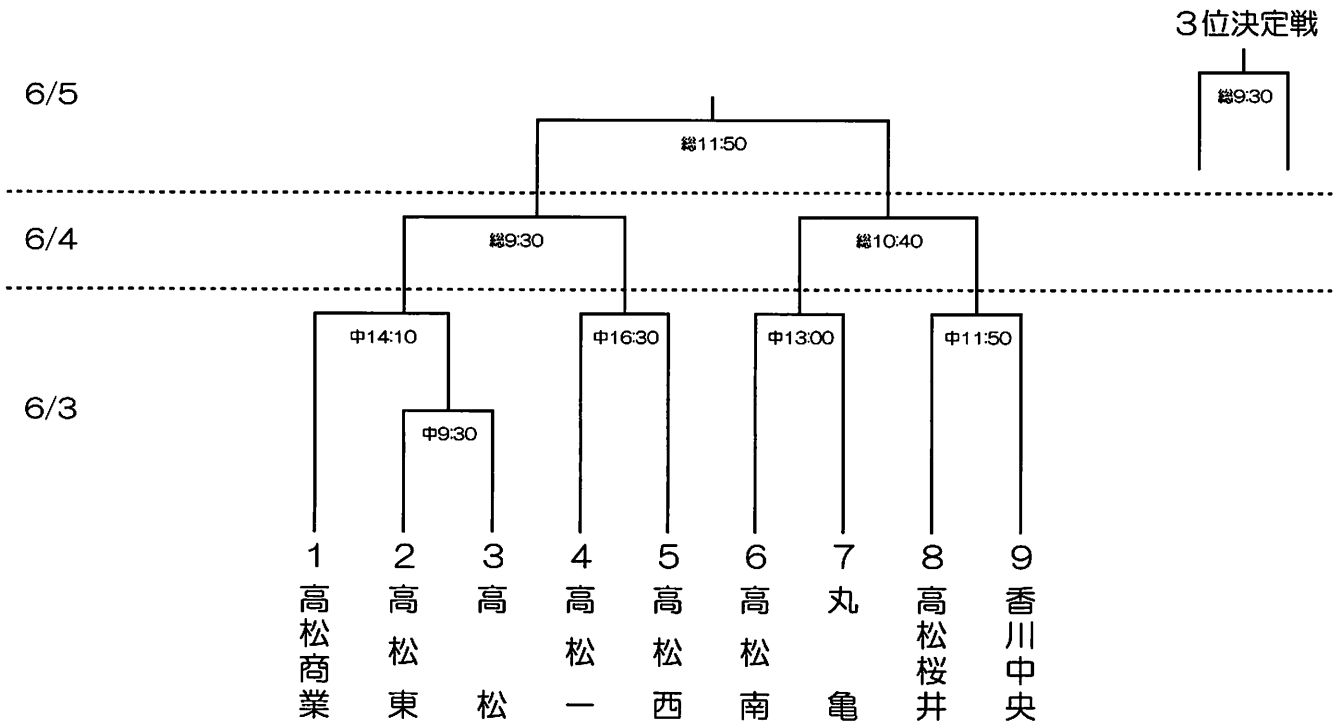

※総…高松市香川総合体育館 中…香川中央高等学校体育館

サッカー競技

県営サッカー場
087-881-0354
瀬戸大橋記念公園
0877-45-2344
東部運動公園
087-843-9466
りんくうスポーツ公園
087-879-8000
RE:SPO 宇多津
0877-41-2103

競技会会長 草薙 浩

競技会副会長 橋本 実

競技役員

競技委員長 佐々木浩児

会場・記録係 土岐 勇人 毛利 孝一 山本 真也 濱崎 夏規

| | | | | | |
|----|-------|-------|-------|-------|-------|
| 審判 | 細川 裕介 | 酒井 権一 | 岡田 勝 | 崔 慶柱 | 野島 和樹 |
| | 宮田 賢治 | 山地 修司 | 陶山 輝佳 | 眞鍋 佳幹 | 小林 秀彰 |
| | 関 栄二 | 今田 隆志 | 西山 貴生 | 稲垣 大登 | 川原寅之亮 |
| | 田代 正人 | 三崎 輝久 | 井川 靖夫 | 木村 晋也 | 松岡 功 |
| | 北地 一弘 | 梶原 伸治 | 石野 高幸 | 松岡 慧 | 松岡 晶 |
| | 出来 正晃 | 馬場 英彰 | 大須賀幸樹 | 村山 翔平 | 矢田 翔太 |
| | 藤本 心 | 尾野 鼓道 | 新延 司 | 田井 靖久 | 川口 大貴 |
| | 福田 直樹 | 大野 拓生 | 山地 音伽 | 伊賀 勇介 | 岡内 博信 |
| | 三附 魁 | 大島 草 | 中筋 健太 | 亀野 克城 | 福家 真一 |
| | 高木 翔太 | 近藤 孝彦 | 藪 徳人 | 森 陽介 | 明比 隼希 |
| | 三井 翔平 | 石川 大記 | 吉田 卓司 | 荻田 和幸 | 大浦 翔 |
| | 安井 貴昭 | 岡崎 佑祐 | 高橋 竜平 | 今井 雅丈 | 盛岡 貴昭 |

| | | | | | |
|-----|-------|-------|-------|--------|-------|
| 救護係 | 藤本 淳 | 三好彩香理 | 玉木加寿美 | 松本 鈴葉 | 瀬尾 美香 |
| | 空河内由華 | 東野 優里 | 近藤千枝加 | 佐々木祐美子 | |
| | 池内 玲美 | 溝渕 美幸 | 十亀真由美 | 榎本 早織 | 吉田美南子 |

日程

| | | |
|----------|-------|---|
| 5/27 (土) | 1・2回戦 | 県営サッカー場、瀬戸大橋記念公園、 東部運動公園、りんくうスポーツ公園、 RE:SPO 宇多津 |
| 5/28 (日) | 2回戦 | 県営サッカー場、東部運動公園、 りんくうスポーツ公園 |
| 6/3 (土) | 3回戦 | 県営サッカー場、東部運動公園、 りんくうスポーツ公園 |
| 6/4 (日) | 準々決勝戦 | 県営サッカー場 |
| 6/5 (月) | 準決勝戦 | 県営サッカー場 |
| 6/10 (土) | 決勝戦 | 県営サッカー場 |

日程 女子

| | | |
|----------|-----|---------|
| 5/27 (土) | 決勝戦 | 県営サッカー場 |
|----------|-----|---------|

サッカー競技

組合せ

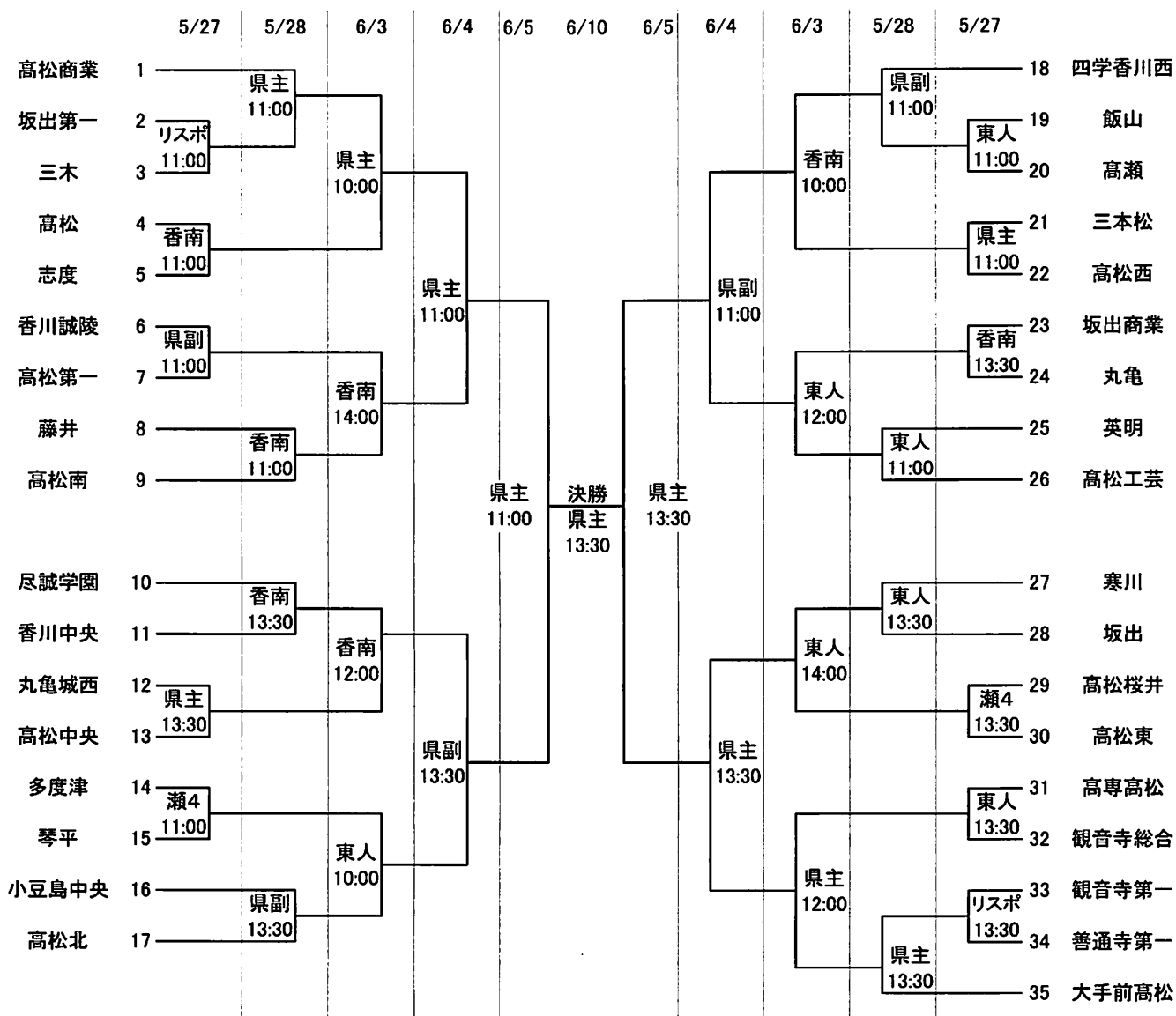

サッカー競技(女子)

組合せ

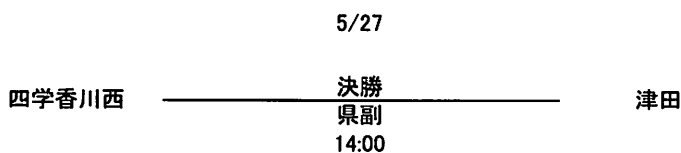

バドミントン競技

坂出市立体育館

TEL (0877) 45-6670

競技会役員

競技会会長 多田里香子
競技会副会長 池内 学

競技役員

競技委員長 山本 敏雄
審判部長 三井 秀隆
審判副部長 石川 雅基
競技部長 久保 真由
競技副部長 土居 純子
総務部長 飯野 馨
総務副部長 藤原 由紀
会場主任 芝軒 次郎 (男子) 鍋井 素子 (女子)
進行主任 小比賀昭仁 (男子) 三枝 幸奈 (女子)
記録主任 鎮田 頼宣 (男子) 土居 奈菜 (女子)
総務 井川 聡恵 田中三奈子
記録員 萱原 克彦 中石 友華 三宅 優仁 星川 祐次 加地あかり
中西 浩三 三好彩香理 近藤 秀朗 荒川 智行 迫田 哲
小出 芳朗 吉田 亮太 富田 真吾 高木 幸代 田下 真理
十河 昌二 仲野 克己 宮地 徹成 川西 秀俊 野口 佑太
川西 陽子 中川みどり 幡 則和 二宮 和敬 小林 賢治
植村 晃 宮西 秀行 八田 由美 東川 啓太 山崎 基弘
新鞍 恵 横山 敬太 岡村 雅文 大矢根光希 林 一男
川井 幸 石井 優子 滝 彰 堀 聡志 中城 美久
篠原 昌晃 今田 紫 若林 功 高島佐依子 江浪 佑東
香西 ルミ 高池 優希 上原 弘幹 柴野 竜季 森 大明
柴田 真幸 渡辺 尚子 宮武 早紀 香川 萌 川下 泰代
入倉 柚貴 宮武 隆志 山中 秀和 河内 潤奈 西川 竜也
岩瀬 賢治 松原 美夕 宮内 紀彰 塩見恵美子 鈴木 仁士
飯野 尚子 穴吹 公紀 吉永 慎一
救護 是澤多恵子 木下 正子 榎本 早織

日程

(1) 競技 5月27日(土) 女子個人戦ダブルス・シングルス 女子学校対抗戦決勝まで
5月28日(日) 男子個人戦ダブルス・シングルス 男子学校対抗戦決勝まで
6月 3日(土) 男女シングルス 男女ダブルス決勝まで
6月 4日(日) 男女シングルス決勝まで
※個人戦の組み合わせは、別紙プログラムによる。

令和5年度第63回香川県高等学校総合体育大会バドミントン競技
 令和5年5月28日
 坂出市立体育館

男子学校対抗(31)

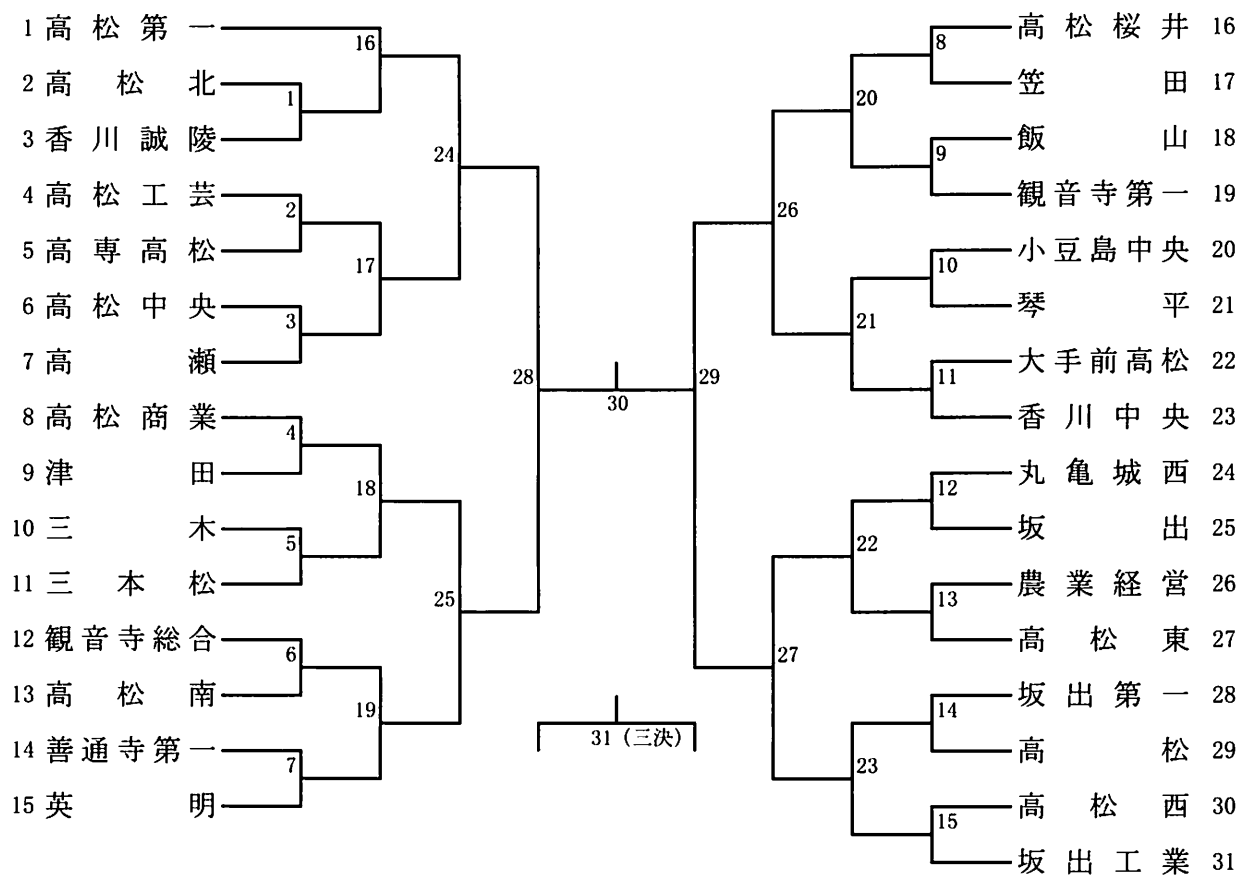

令和5年度第63回香川県高等学校総合体育大会バドミントン競技
 令和5年5月27日
 坂出市立体育館

女子学校対抗(24)

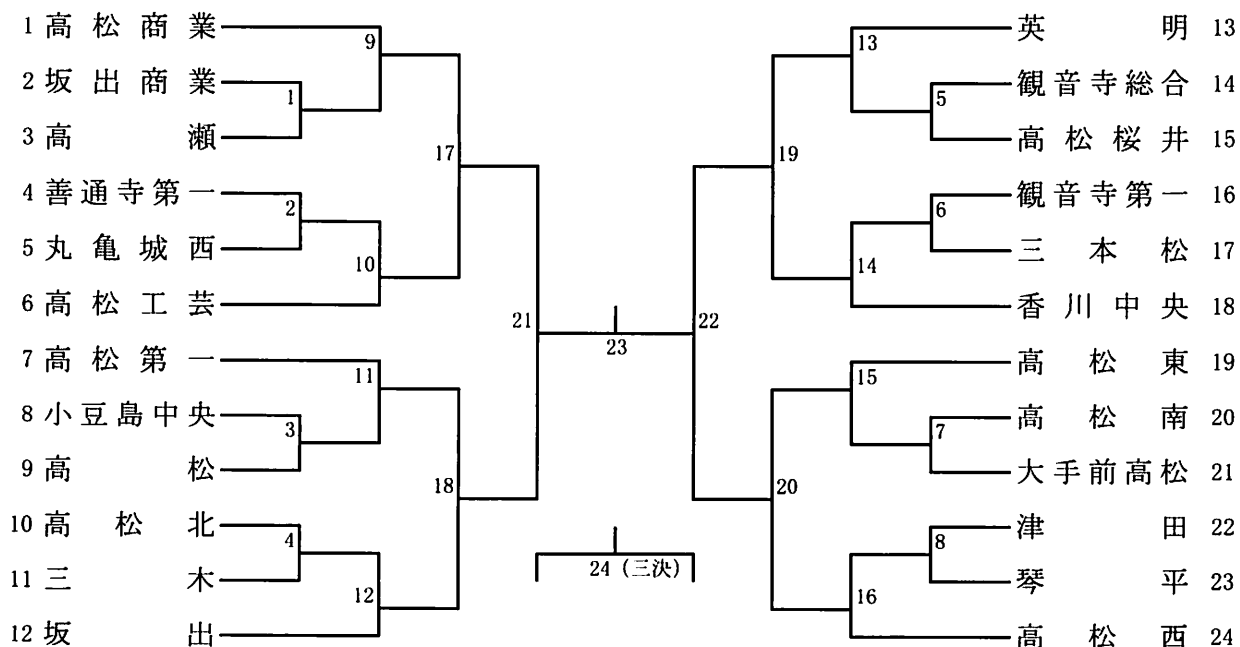

ソフトボール競技

丸亀市土器川公園ソフトボール場

競技会役員

競技会会長 佐藤 扶美子
競技会副会長 尾崎 秀典

競技役員

競技委員長 佐藤 秀哉
総務委員長 谷田 圭司
審判委員長 鎌田 昌弘
会場主任 森澤 卓
球場主任 藤田 泰久 山畑 安雄
記録長 山地 直美
記録員 蓮池千代子
進行 石川 剛 富士川 仁 丸岡 弘季
記録 中林 靖詞
審判員 川田 利明 松本 侑三 片山 司郎 糸瀬 博教 秋山 清次 谷藤 英昭
半田 和志 田淵 達夫 佃 芳彦 岩瀬 朝子 三野 晃司 長町 秀和
小比賀英俊 森澤 卓

救 護 大林 ふみ 岩瀬 典子

日 程

開会式 6月3日(土) 8:45 球場5

競技開始時刻 男子 6月3日(土) 試合会場
準決勝 9:30 球場 8
決勝 12:00 球場 8

女子 6月3日(土) 試合会場 6月4日(日) 試合会場
1回戦 9:30 球場 5 3位決定戦 10:00 球場 5
準決勝 11:30 球場 5 決勝戦 12:30 球場 5
準決勝 13:30 球場 5

第63回香川県高校総合体育大会ソフトボール競技大会組合せ表

〔男子〕

6月3日(土)

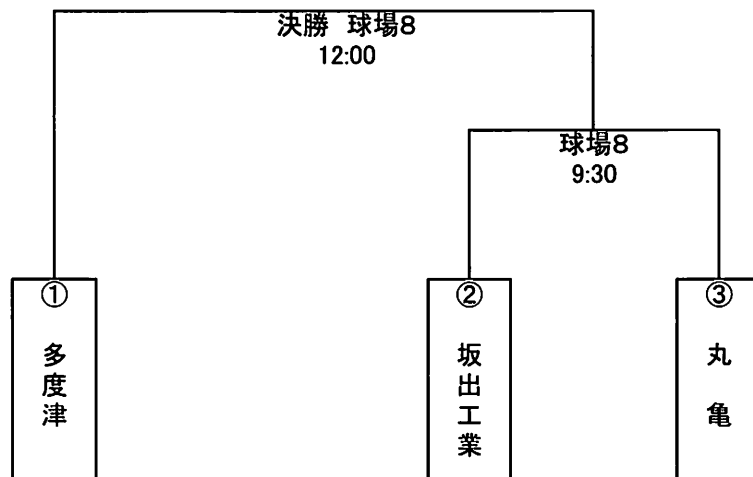

〔女子〕

6月4日(日)

6月3日(土)

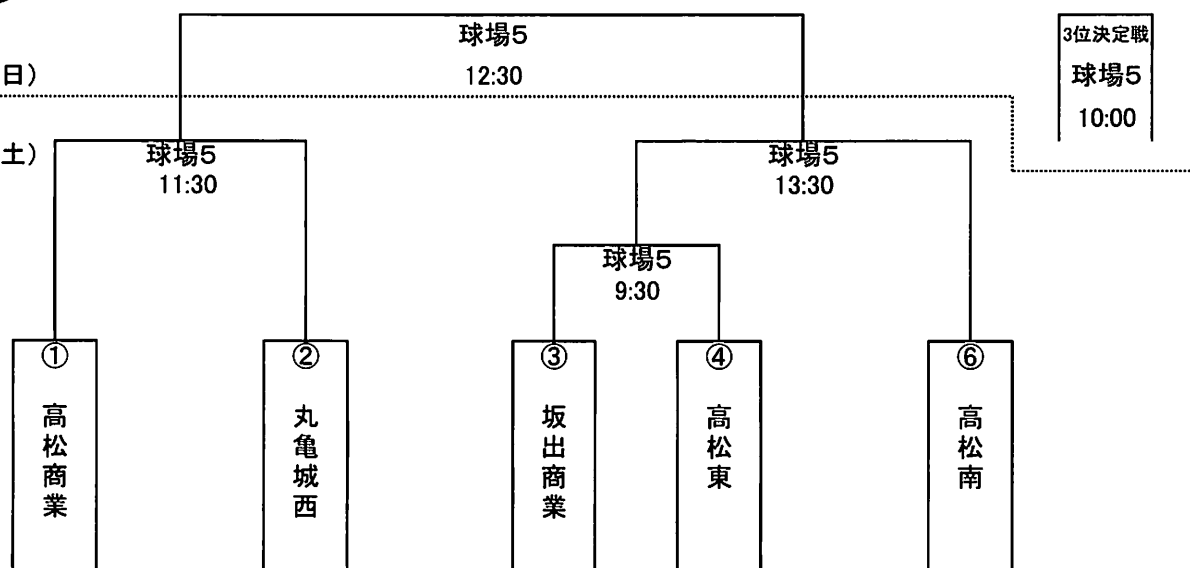

◎開始式は8:45分より、球場5で男女1回戦のチームと前年度優勝チームで行います。

◎使用球 内外ゴム公認3号球

◎試合球場 丸亀土器川運動公園ソフトボール場

◎競技運営上、試合球場、開始時刻の変更及びフィールドイングを省くことがある。

◎勝利チームは試合終了後、グラウンド整備をすること。

◎ベンチの使用は、番号順で1塁側・3塁側でお願いします。

◎練習は試合会場以外(3日は1~12 4日は5~12)でお願いします。

何かご不明な点がございましたら、ご連絡ください。

ラグビーフットボール競技

県営第2サッカー・ラグビー場
087-881-0354

競技会役員

競技会会長 猪熊伸彦

競技役員

| | | | | | |
|-------|------|------|------|------|--|
| 競技委員長 | 山本勝行 | | | | |
| 総務委員長 | 和田祥司 | | | | |
| 総務 | 宮西一樹 | 串田尚樹 | 渡辺宣夫 | 大麻和幸 | |
| 審判員 | 福家寛幸 | 山地計秀 | 土井剛史 | 山田友幸 | |
| | 向井優介 | | | | |
| 会場 | 高木智 | 増田剛司 | | | |
| 記録 | 宮田貴司 | 谷口億宇 | | | |
| 医務員 | 近藤直樹 | | | | |
| 救護 | 浜田遥奈 | | | | |

日程

期日・会場 2023年6月3日(土) 県営第2サッカー・ラグビー場

開始式 6月3日(土)
県営第2サッカー・ラグビー場 13:00

閉会式 6月3日(土)
県営第2サッカー・ラグビー場 試合終了後

組合せ

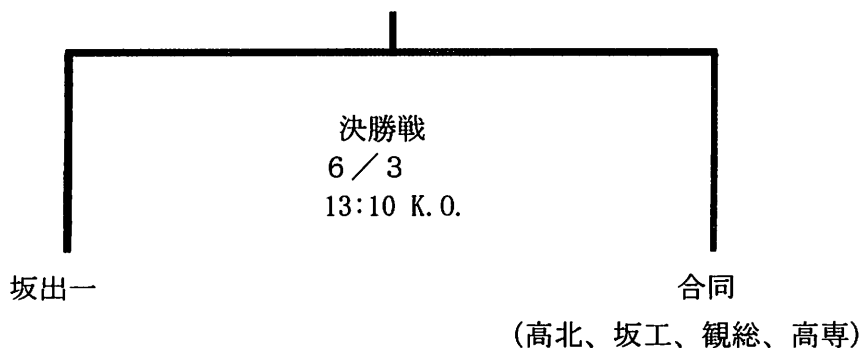

相撲競技

香川県営相撲場

TEL 087-881-0354

競技役員

競技会会長 池田 宏樹

競技役員

競技委員長 眞鍋正義

競技副委員長 松井秀和
田中裕十
上原彰文

総務委員長 堀井隆夫

審判長 吉田健太郎

副審判長 馬場俊輔

主審 野村盛二 谷澤慶大 吉野陽生 大野樹響

副審 田中優介 大石現貴 五藤博之 黒田良治
松井勇介 川上詠三 片長佑斗 堀家雄介

進行係 宇佐美幸大 前野勝彦 藤澤賢清

記録係 金子忠相

救護係 木村千恵

日程

6月4日(日) 10時より開会式 引き続き競技開始
13時競技終了予定

組み合わせ

【団体決勝リーグ】

高松南 — 農経高
高松南 — 東部支援学校
農経高 — 東部支援学校

【個人】

予選リーグ
決勝リーグ
体重別トーナメント

柔道競技

県立武道館

TEL 087-821-5125

競技会役員

競技会会長 西本 泰三

競技役員

競技委員長 牛田 昌宏

競技副委員長 高橋 一栄

総務委員長 濱崎 圭司

審判長 中山 尚昭

審判員 池本幸次郎 出田 龍太郎 井上 喜雅 岩崎 恒紀 岡田 清隆
香川 凌 形部 安彦 鹿庭 博 鎌田 博和 久保 浩二
久米 達也 小前 宏彰 河野 一樹 坂西 亮滋 坂野 裕樹
佐野 浩太 鹿谷 武史 柴田 裕士 高木 育純 滝 一馬
滝 大輔 谷村 理沙 長野 秀紀 中橋 政彦 中原 大輔
西田 匡希 野崎 詩恩 馬場 竜也 平田あやか 藤原 一人
細川 泰史 堀田 剛志 前田 直紀 馬淵 勇武 六車 武倫
森 友和 森 康弘

総務委員 浅草 義之 池本 健志郎 大高 直士 川口 善史 堀内 直樹

審判係 高木 俊介 中野 智史 渡邊 翔

記録係 川南ちひろ 堺 茂美 佐柳 清子 柴原 由紀子 高田 英立香

会場係 塩入 誠士 長谷井 清人 飛倉 歩美 細川 真司

救護係 十亀 真由美

玉木 加寿美

救護接骨師 鎌倉 和広

日程

6月 2日(金) 個人試合計量 16:45~17:00

6月 3日(土) 個人試合計量 8:30~9:00

練習時間 9:00~10:00

団体試合 10:15~14:00

個人試合 14:30~16:00

6月 4日(日) 練習時間 8:30~9:30

個人試合 9:30~15:00

閉会式

第63回 香川県高等学校総合体育大会(柔道競技)5・6・3 於:県立武道館

(男子の部)

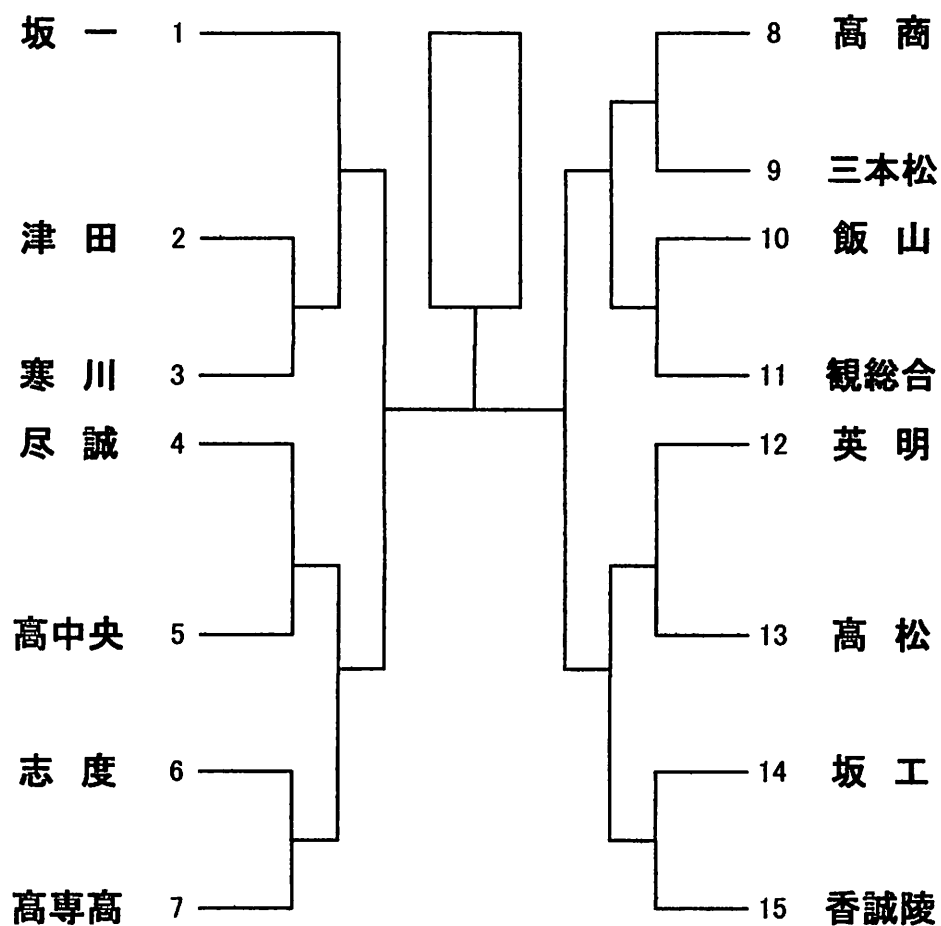

(女子の部)

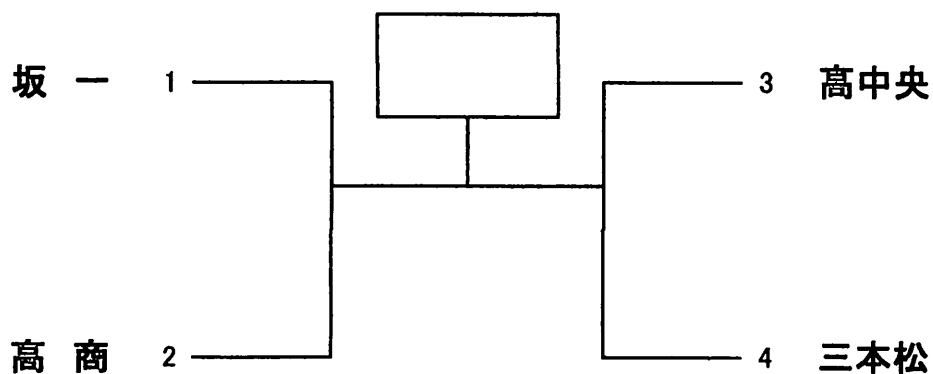

剣道競技

飯山総合運動公園体育館
TEL 0877-98-6800

競技会役員

競技会会長 土居 真盛 也彦
競技会副会長 土居 真盛 也彦

競技役員

| | | | | | | | | |
|-----------|-------------------|---------|---------|----------|-------------|------------------|---------------------------|-----------------------------|
| 技 委 員 長 | 久竹鳥加鳥 | 保下居藤居 | 泰真弘春弘 | 博司毅美毅 | 村 上 聖 彦 | | | |
| 審 判 主 任 | (第 一 試 合 場) | 一見川下川 | 浩周武 | 三士徳勝菜未典 | (第 二 試 合 場) | 吉 洋 彦 輝 | (第 三 試 合 場) | (第 四 試 合 場) |
| 副 審 判 主 任 | 楠森井小松坂尾松乘藤氏菊今安大稲米 | 若育秀琢恵達崇 | 一 亮 大 健 | 哉之彰征凌祐地汰 | (第 一 試 合 場) | 佐小竹吉銭島山井青前内藤岡 | 千田雉谷市大山亀矢清木笠先 | 福 山 喬 和 賢 太 真 和 公 愛 和 純 敦 裕 |
| 副 審 判 主 任 | | | | | (第 二 試 合 場) | 藤林下田谷本神内野田堀原西 | 葉村鳥口原林崎岡野水村井馬 | 川 下 西 枝 小 川 山 口 村 本 本 下 野 下 |
| 副 審 判 主 任 | | | | | (第 三 試 合 場) | 哲孝玄香颯千 香和光 一 良 貴 | 直 史 雅 良 史 政 辰 孝 太 晋 | 小 山 葛 久 石 西 谷 河 森 松 山 矢 松 |
| 副 審 判 主 任 | | | | | (第 四 試 合 場) | 也洋真代士春玄里大貴郎仁史 | 人 聡 人 優 斗 太 暁 哉 弥 英 繁 朗 徹 | 真 ・ 祐 郎 大 輝 庸 弓 融 明 矢 士 幸 |

(順不同)

救 護 員 尾 藤 方 美
補 助 員 尽 誠 学 園 観 音 寺 綜 合 琴 平 丸 亀

日 程

| | | | |
|-----------|-----------|-------------------|--|
| 開 会 行 事 合 | 6月3日(土) | 9時00分～ | 於 飯山総合運動公園体育館 |
| 開 試 | (第1日/団体戦) | | |
| | 6月3日(土) | 9時15分～ | 女子団体1回戦～決勝まで (第1～第4試合場使用) |
| | | 女子の部終了後～ | 男子団体1回戦～決勝まで (第1～第4試合場使用) |
| | | | ※ 準決勝は第1・第2試合場を使用 ※ 決勝は第1試合場を使用 |
| | (第2日/個人戦) | | |
| | 6月4日(日) | 9時15分～ (男女ともに) | 男子個人1回戦～決勝まで (第1・3試合場使用) 女子個人1回戦～決勝まで (第2・4試合場使用) |
| | | | ※ 準決勝以降は団体戦と同様に行う。 |
| 閉 会 行 事 | 6月4日(日) | 16時30分～ | 於 飯山総合運動公園体育館 |

第63回 香川県高等学校総合体育大会 剣道競技

(大会記録)

令和5年6月3日
飯山総合運動公園体育館

(女子団体の部)

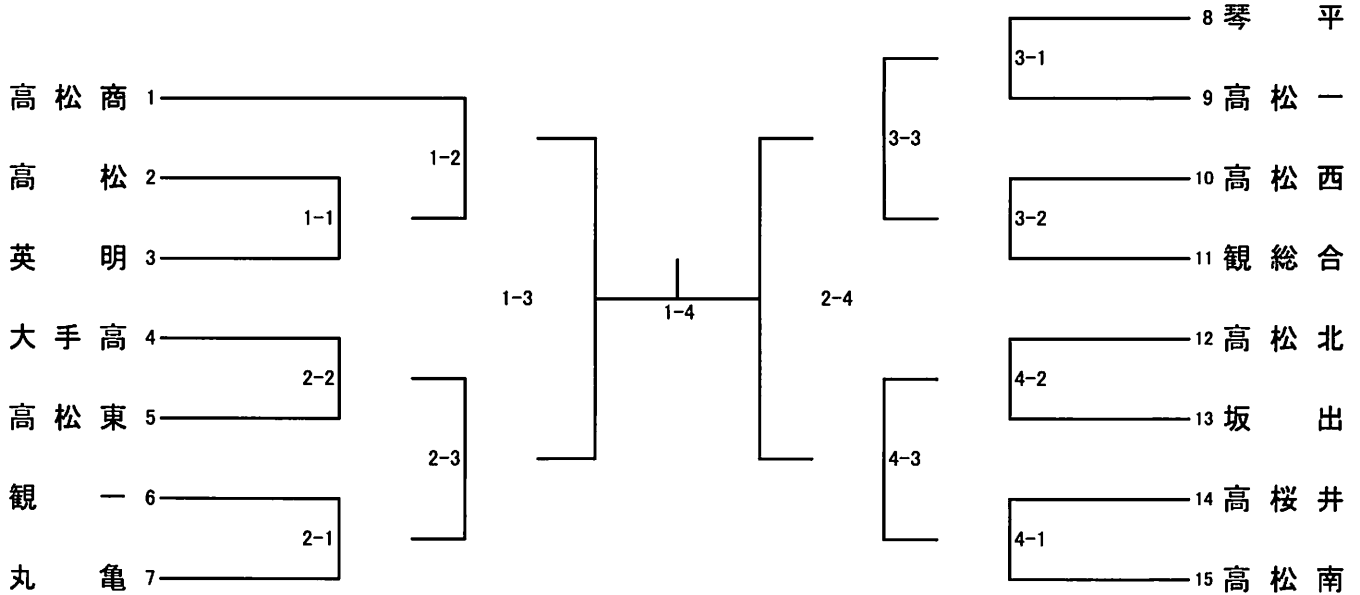

(男子団体の部)

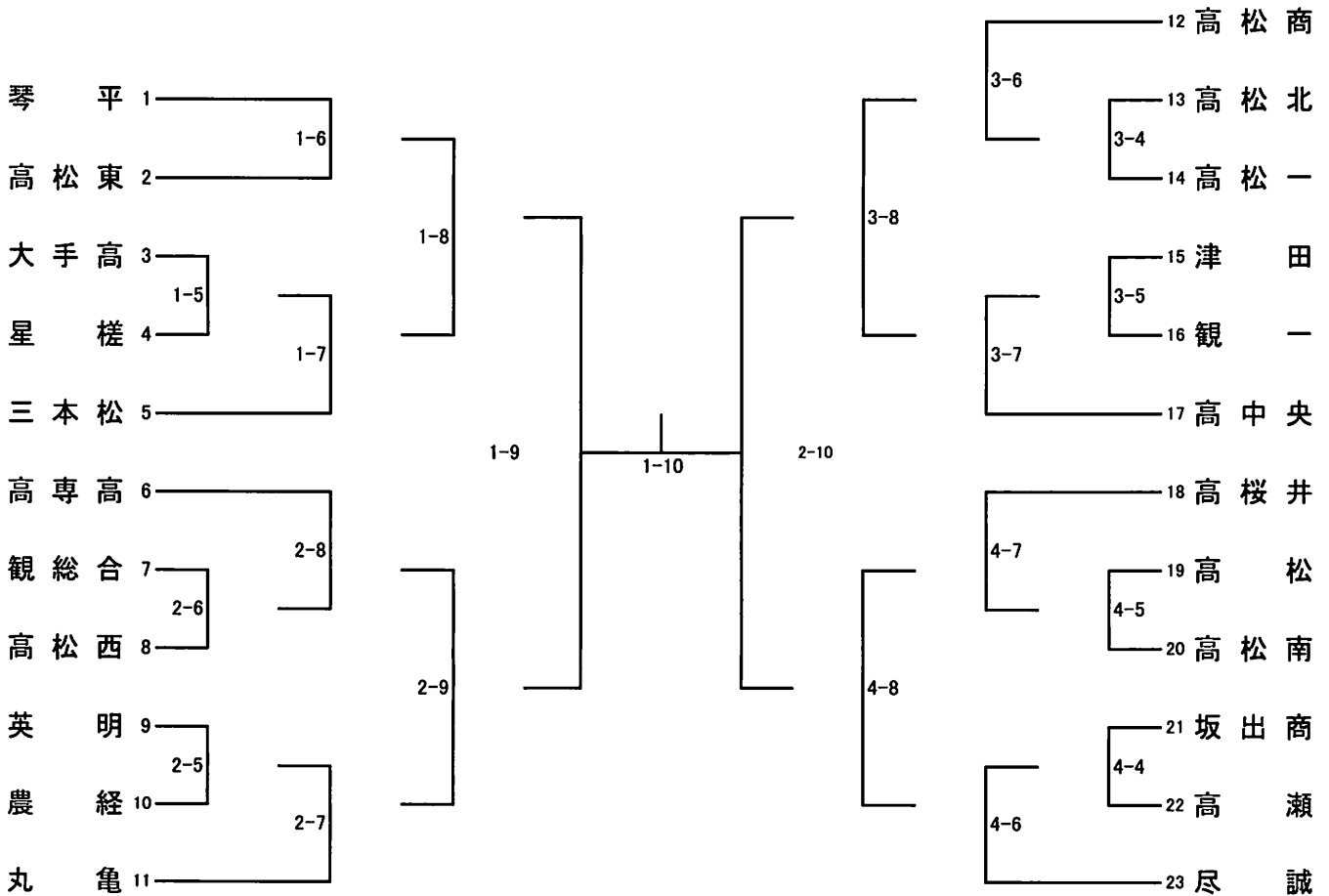

弓 道 競 技

琴 平 高 校
0877-73-2261

競 技 会 役 員

競 技 会 会 長 高 倉 和 弘
競 技 会 副 会 長 近 藤 正 文 長 尾 裕 隆

競 技 役 員

| | | | | | | | |
|-------------|-----------------------|-----------------|-----------|-------------|---------|--|--|
| 競 技 委 員 長 | 小 笠 原 忍 | 横 関 教 子 | 甲 地 里 大 輔 | 高 木 正 夫 | | | |
| 審 判 員 | 森 丸 岡 英 二 | 木 田 取 瑞 貴 | 土 居 藤 早 紀 | | | | |
| 弓 具 審 判 員 | 丸 宮 萬 裕 一 | | | | | | |
| 運 行 委 員 | 二 高 蓮 井 伊 知 | 佐 々 木 卓 也 | 帰 来 祐 見 | 寺 井 健 人 | 大 前 建 太 | | |
| 進 行 委 員 | 泉 谷 川 家 文 | 棚 田 尚 子 | 松 岡 萌 惠 | 石 原 寛 子 | 竹 田 有 花 | | |
| 記 録 委 員 | 松 吉 田 野 弘 美 | 多 井 大 西 中 | 岡 根 皆 奈 | 石 原 渡 川 瑞 帆 | | | |
| P C 担 当 員 | 津 野 木 嶋 本 上 淵 雄 | 川 西 正 芳 | 北 田 敏 和 | 北 野 紘 也 | 時 岡 巧 二 | | |
| 放 送 前 委 員 | 三 豐 末 村 馬 藤 渡 三 小 白 宮 | 大 田 西 川 荳 尾 拓 忍 | 山 本 睦 矢 | 久 米 川 公 美 | 香 川 裕 之 | | |
| 招 集 委 員 | | 石 門 脇 禎 啓 | 國 定 正 朗 | 市 場 公 美 | 豐 嶋 弘 文 | | |
| 會 場 管 理 委 員 | | 金 澤 | 三 木 信 広 | 奴 賀 あ ず か 人 | | | |
| 救 護 委 員 | | | | | | | |

日 程

6 月 3 日 (土) 8:40 ~ 9:30 監 督 会 議 ・ 役 員 打 合 せ (射 場 内)
 9:30 ~ 10:00 開 会 式
 10:00 ~ 12:00 団 体 予 選 1 回 戦
 12:00 ~ 14:00 " 2 回 戦
 14:00 ~ 14:30 決 勝 トーナメント 抽 選
 14:30 ~ 16:30 団 体 決 勝 トーナメント
 16:30 ~ 16:45 団 体 競 技 表 彰 式
 6 月 4 日 (日) 8:40 ~ 9:30 監 督 会 議 ・ 役 員 打 合 せ (射 場 内)
 9:30 ~ 13:30 個 人 競 技 1 次 予 選
 13:30 ~ 15:30 " 2 次 予 選
 15:30 ~ 16:30 " 決 勝
 16:30 ~ 17:00 順 位 決 定 戦
 17:00 ~ 17:30 個 人 競 技 表 彰 式 ・ 閉 会 式

予 選 立 順

| | | | | | |
|-----|--------------|------------------|--------------|------------------|--------------|
| 男 子 | 1 三 本 松 | 2 高 松 西 | 3 飯 山 | 4 高 松 工 芸 | 5 高 松 南 |
| | 6 高 松 商 業 | 7 丸 龜 城 西 | 8 坂 出 | 9 小 豆 島 中 央 | 10 觀 音 寺 總 合 |
| | 11 觀 音 寺 第 一 | 12 坂 出 商 業 | 13 志 度 | 14 琴 平 | 15 高 松 東 |
| | 16 多 度 津 | 17 石 田 | 18 高 松 | 19 農 業 經 営 | 20 丸 龜 |
| | 21 高 松 第 一 | 22 高 專 詫 間 (個 人) | 23 高 瀬 (個 人) | 24 津 田 (個 人) | |
| 女 子 | 1 津 田 | 2 高 松 南 | 3 多 度 津 | 4 笠 田 | 5 高 松 |
| | 6 坂 出 商 業 | 7 琴 平 | 8 高 松 工 芸 | 9 坂 出 | 10 丸 龜 |
| | 11 高 松 第 一 | 12 石 田 | 13 三 本 松 | 14 小 豆 島 中 央 | 15 丸 龜 城 西 |
| | 16 觀 音 寺 總 合 | 17 觀 音 寺 第 一 | 18 高 松 東 | 19 飯 山 | 20 志 度 |
| | 21 高 瀬 | 22 高 松 西 | 23 高 松 商 業 | 24 農 業 經 営 (個 人) | |

団体競技決勝トーナメント

男子

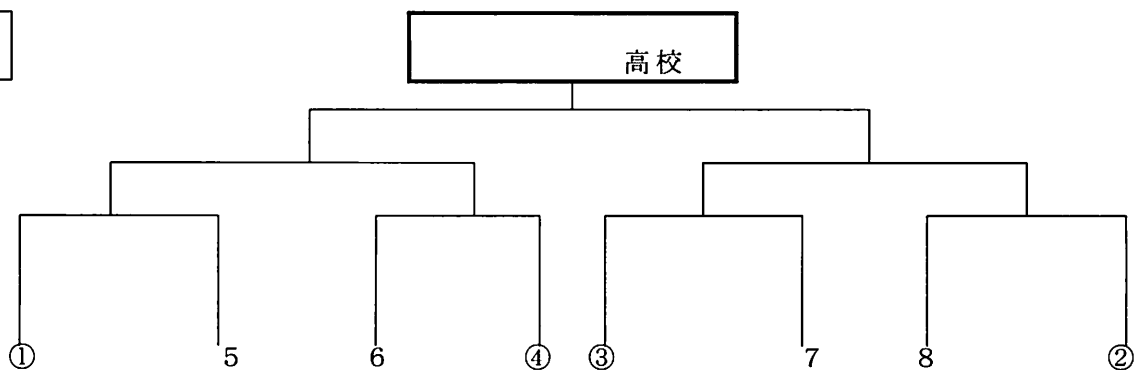

女子

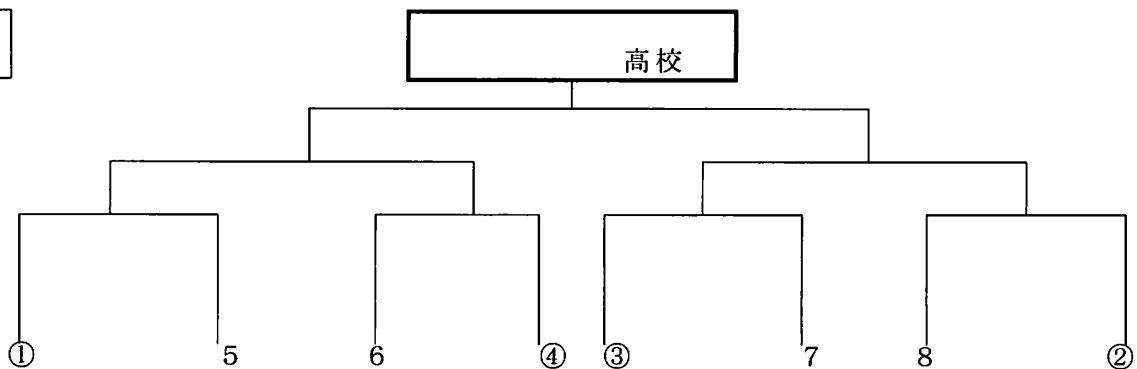

個人競技

別紙プログラムによる。

成績

| 種類 | 順位 | 男子 | 女子 |
|------|----|------|------|
| 団体競技 | 1位 | 高校 | 高校 |
| | 2位 | 高校 | 高校 |
| | 3位 | 高校 | 高校 |
| | | 高校 | 高校 |
| 個人競技 | 1位 | (高校) | (高校) |
| | 2位 | (高校) | (高校) |
| | 3位 | (高校) | (高校) |
| | 4位 | (高校) | (高校) |
| | 5位 | (高校) | (高校) |
| | 6位 | (高校) | (高校) |

テニス競技

競技会役員

競技会会長 関本 英統
競技会副会長 野崎 隆亨

競技役員

競技委員長 松本 貴洋
競技副委員長 馬場 昌樹
審判委員長 桜井 謙一郎
審判副委員長 山ノ井 崇弘
進行記録委員 安藤 優太 後藤 南瑠 吉原 一樹 矢嶋 和司
総務委員 石川 優太 池田 瑞希 池田 恵 久住 亮介
会場委員 佐藤 祐子 齋藤 凜 岡本 泰範 宮武 孝典
審判委員 福田 朋美 加藤 章生 平井 瑞花 秋友 康裕 和泉 貴大
救護係 佐藤 大輔 光武 玲奈 向井 淳彦 新田 友香 永木 宏尚
穴吹 康志 平井 淳雄 守池 琢 岡田 真輔 相川 一生
瀬尾 美香 池田 詩織 池内 玲美 藤元 彩 柳谷 貴子
池内 文音

日程

- (1) 開始式 6月 3日(土) 8:40~8:55
- (2) 競技 団体の部 6月 3日(土) 9:00~18:00
【男女団体戦決勝まで】
- 個人の部 6月 4日(日) 9:00~18:00
【男女シングルス決勝まで・男女ダブルス2回戦まで】
- 6月 5日(月) 9:00~18:00
【男女ダブルス決勝まで】
- 6月 6日(火) 予備日
- ※全日、日没まで延長の可能性あり

会場

6月 3日(土)・4日(日)・5日(月) 男子：丸亀市総合運動公園 TEL 0877-23-4733
女子：高松市亀水運動センター TEL 087-881-0182

組合せ

団体戦は右の通り

個人戦は別紙プログラムによる

登山競技

競技会役員

競技会会長 岩崎 浩明 (善一)
競技会副会長 高橋 一生 (丸亀城西)

競技役員

競技委員長 三宅 宏明 (善一)

◎登山隊

A隊隊長 後藤 隆彰 (観総)
A隊副隊長 今井 道彦 (多度津)
A隊班長 高島浩太郎 (丸亀)
B隊隊長 平井加奈子 (高松)
B隊班長 豊坂 夏希 (観一)
B隊副隊長 白井 郁絵 (丸亀)
C隊隊長 金代 晶生 (観総)
C隊班長 別枝健太郎 (坂出) 田中差土三 (高瀬)
C隊副隊長 武川 秀樹 (岳連)
支援隊主任 中西 良典 (高松) 久保 幸司 (多度津)
救護主任 藤川 章代 (観総)

◎総務

総務主任 西村 真也 (善一) 増田 裕明 (高一)
進行主任 久保 幸司 (多度津)
会場・設営主任 金代 晶生 (観総) 森田 信幸 (観一)
渉外・会計主任 豊坂 夏希 (観一) 白井 郁絵 (丸亀)
輸送主任 木村 康男 (岳連)

◎審査

審査員長 中澤 智哉 (高松)
副審査員長 岡 直樹 (多度津)
審査員 白川 直美 (丸亀) 細川 悦代 (善一) 玉垣光伺朗 (坂出)
増田 裕明 (高一) 森田 信幸 (観一)
熊井 義孝 (気象予報士会) 松谷 律也 (気象予報士会)

日程

6月3日(土) 10:00 観音寺第一高校集合・審査員会議 10:30 開会式 11:00 審査開始
6月4日(日) 7:30 讃岐財田駅発…登尾山…東山峠…大川山キャンプ場着
6月5日(月) 7:30 大川山キャンプ場発…中寺廃寺…健康ふれあいの里着 12:00 閉会式

開閉会式

6月3日(土) 10:30 開会式 観音寺第一高校
6月5日(月) 12:00 閉会式 健康ふれあいの里

参加校

男子(7) 高松、高松一、坂出、丸亀、多度津、善通寺一、観音寺一
女子(6) 高松、高松一、坂出、丸亀、善通寺一、観音寺一

自転車競技

高松競輪場
TEL (087) 851-5036

競技会役員

競技会会長 佐藤 隆宏
競技会副会長 大津 政人

競技役員

総務委員長 西山 仁
競技委員長 高畑 秀規
チーフコミッセル 安藤 竜二
コミッセル 堀 芳彰 寺岡 正人 森 雅幸 堤谷 孝章
武下 勝 紅谷 晃二 川崎 博功 福家 悠平
秋山 浩見 大西 悠 藤沢 一郎 東山 和裕
三好 章仁 富山 芳宏 西井 庸思 紅谷 修
竹井 靖 三木 洋 長池 亮 松永 舞美
村上 哲也 八阪 雄樹
救護員 松本 鈴葉 大島 恵 笠井 千尋

競技日程

6月 3日(土) 受付 9:00~ 9:30
監督会議 9:30~10:00
開会式 10:00~10:30
競技 10:30~17:00

6月 4日(日) 監督会議 9:30~10:00
競技 10:00~16:00
閉会式 16:00~16:30
監督会議 16:00~17:00

競技会場

高松市福岡町一丁目4番46号 TEL 087-851-5036

競技種目

1kmタイムトライアル、3kmインテイクインリアルハーフシュート、スプリント、ケリン
ホイントレース、4km速度競走、スクラッチ、チームスプリント、4kmチームハーフシュート
女子500mタイムトライアル、女子2kmインテイクインリアルハーフシュート、女子チームスプリント

参加校

石田高校、高松工芸高校、農業経営高校、笠田高校、大手前高松高校

ヨット競技

高松市ヨット競技場
TEL. (087)822-1668

競技役員

競技会会長 高崎 雅人
副会長 宮宇地幸喜 齊藤 修

競技役員

競技(レース)委員長 齊藤 修
委員 藤澤 衛 樋上 聡史 秦 知浩 脇 慶太
審判部 岡田 光信 九富潤一郎 山田 佳明 岡根 千里
発着部 秦 知浩 樋口 篤 大西 智仁 谷 裕一
水路部 藤澤 衛 吉田 和晃 堀田 典明 谷 晃一
水部 樋上 聡史 竹下 卓慶 竹下 卓慶 大西 泰生
帆玉 帆玉 真悟 茅田晴香 犬伏 亮太
計測部 樋上 聡史 九富潤一郎
総務部 藤本 博文 浦 颯希 流 千里
救護部 大曾根知佳

成績

男子 学校対抗 1位 高校 総得点 点 2位 高校 総得点 点

男子420級

| 学校名(チーム) | A B C | 第1回戦 | 第2回戦 | 第3回戦 | 第4回戦 | 第5回戦 | 第6回戦 | 総得点 | 順位 | 順位に対する得点 |
|----------|-------------|------|------|------|------|------|------|-----|----|----------|
| | | 順位 | 得点 | 順位 | 得点 | 順位 | 得点 | | | |
| 高松商業高校 | A | | | | | | | | | |
| | B | | | | | | | | | |
| | C | | | | | | | | | |
| 高松高校 | A | | | | | | | | | |
| 高松第一高校 | A | | | | | | | | | |
| 高松工芸高校 | A | | | | | | | | | |
| | B | | | | | | | | | |
| | C | | | | | | | | | |

男子シングルハンダー級

| 学校名・選手 | 岩片 山本 石井 | 第1回戦 | 第2回戦 | 第3回戦 | 第4回戦 | 第5回戦 | 第6回戦 | 総得点 | 順位 | 順位に対する得点 |
|--------|----------------|------|------|------|------|------|------|-----|----|----------|
| | | 順位 | 得点 | 順位 | 得点 | 順位 | 得点 | | | |
| 高松商業高校 | 岩片 | | | | | | | | | |
| | 山本 | | | | | | | | | |
| | 石井 | | | | | | | | | |
| 高松高校 | 大西 | | | | | | | | | |
| | 瀧川 | | | | | | | | | |
| 高松第一高校 | 中山 | | | | | | | | | |
| 高松工芸高校 | 山口 | | | | | | | | | |
| 大手前高松 | 松下 | | | | | | | | | |

男子FJ級(個人戦)

| 学校名(チーム) | A B | 第1回戦 | 第2回戦 | 第3回戦 | 第4回戦 | 第5回戦 | 第6回戦 | 総得点 | 順位 |
|----------|--------|------|------|------|------|------|------|-----|----|
| | | 順位 | 得点 | 順位 | 得点 | 順位 | 得点 | | |
| 高松工芸高校 | A | | | | | | | | |
| | B | | | | | | | | |

女子 学校対抗 1位 高校 総得点 点 2位 高校 総得点 点

女子420級

| 学校名(チーム) | A B | 第1回戦 | 第2回戦 | 第3回戦 | 第4回戦 | 第5回戦 | 第6回戦 | 総得点 | 順位 | 順位に対する得点 |
|----------|--------|------|------|------|------|------|------|-----|----|----------|
| | | 順位 | 得点 | 順位 | 得点 | 順位 | 得点 | | | |
| 高松商業高校 | A | | | | | | | | | |
| | B | | | | | | | | | |
| 高松高校 | A | | | | | | | | | |
| 高松第一高校 | A | | | | | | | | | |
| 高松工芸高校 | A | | | | | | | | | |

女子シングルハンダー級

| 学校名・選手 | 大寫 岡田 | 第1回戦 | 第2回戦 | 第3回戦 | 第4回戦 | 第5回戦 | 第6回戦 | 総得点 | 順位 | 順位に対する得点 |
|--------|----------|------|------|------|------|------|------|-----|----|----------|
| | | 順位 | 得点 | 順位 | 得点 | 順位 | 得点 | | | |
| 高松商業高校 | 大寫 | | | | | | | | | |
| 高松第一高校 | 岡田 | | | | | | | | | |

フェンシング競技

高松市牟礼総合体育館

TEL087-845-7060

競技会役員

競技会会長 橋本 和之

競技会副会長 十川 佳史

競技役員

競技委員長 前田 雄亮

技術委員長 渡邊 秀才

技術委員 吉田 重隆 石田 義統 櫛橋 朋彦 藤澤 範子 増田 みのり
松家 絵美

審判長 石橋 武

審判員 出水 宏和 木内 優太 藤長 和也 山田 祐介 川淵 哲也

池田 礼奈 山本 修平 奥山 陸 黒田 ほのか

ピスト主任 前田 啓子

設営主任 國金 直剛

用具検査官 安藤 暢英

救護係 東野 優里 菊池 さくら

会場

高松市牟礼総合体育館

日程

6月3日(土) 11:20~11:30 開始式
11:30~17:00 学校対抗・個人対抗
6月4日(日) 9:00~17:00 個人対抗

組合せ

学校対抗 男子

| | 高松北 | 三本松 | 高松 |
|-----|-----|-----|----|
| 高松北 | | | |
| 三本松 | | | |
| 高松 | | | |

女子

| | 高松北 | 三本松 | 高松 |
|-----|-----|-----|----|
| 高松北 | | | |
| 三本松 | | | |
| 高松 | | | |

個人対抗 5月30日(火)の抽選会で決定したものにより行う。

な ぎ な た 競 技

琴平高校
Tel 0877-73-2261

競技会役員

競技会会長
競技会副会長

水兼 博士
豊島 修 田山千恵子 梶 正司

競技役員

競技委員長
審判長
総務主任
記録計示手員
救護

大東 智美
熊野 明美
三宅 早苗
亀井 繁義
小森 麻由
十川 美保
中川 晴文
太田 恵利子
森 香澄
山本 由加理
吉原 涼子
中岡 真依子
高島 明日香

中 緑
造田ゆりの
古本果奈
持田真吾
涌嶋美月
鎌田美侑
大西泰代
三井彩可
大山 清華

溝 潤
杉山沢武
末宮井山
今杉田武
宮 三田

恵輔
瑞季
理梨
佑希
美月
有美
麻由
朝香

岡林 好誠
入谷 彩華
石川 万喜
生田愛 珠佳
大池 真鈴
長井 紀子
金場 響
高家 莉乃

会 場

琴平高校体育館

日 程

6月4日(日)

監督会議 8:30~ 8:50
開会式 9:00~ 9:10
競 技 9:10~16:00
(1) 演技
(2) 団体戦
(3) 個人戦
閉 会 式 16:00~

組 合 せ

団体(リーグ戦)

| | 1 香川 中央 | 2 丸 亀 | 3 香川 誠陵 | 4 農 業 経 営 | 5 琴 平 | 勝者数 | 勝本数 | 順 位 |
|--------|---------------|----------|---------------|-----------------|----------|-----|-----|-----|
| 1 香川中央 | / | | | | | | | |
| 2 丸 亀 | | / | | | | | | |
| 3 香川誠陵 | | | / | | | | | |
| 4 農業経営 | | | | / | | | | |
| 5 琴 平 | | | | | / | | | |
| 負 数 | | | | | | | | |

1コート ① 1-4 ② 5-3 ③ 4-2 ④ 3-1 ⑤ 2-5
2コート ① 2-3 ② 1-2 ③ 5-1 ④ 4-5 ⑤ 3-4

空 手 道 競 技

令和 5. 6. 4
高松中央高等学校
TEL (087) 831-1291

競技会役員

競技会会長 香川 泰造
競技会副会長 横田 稔 (県連盟) 北林 秀章 (県連盟)
今井 孝一 (県連盟)

競技役員

競技委員長 小西 裕樹
総務委員 吉田 圭吾 崎山 幸一
召集進行委員 前川 英介 榎 英幸 佐藤 元信
記録委員 平野 千夏 大島 虎太郎 佐々木里織
救護委員 空河内 由華
大会ドクター 赤山 僚輔
審判委員長 横田 稔 (県連盟)
審判委員 井上 博司 安藤 啓二 根ヶ山尚基 三宅布司子
久保 孝博 山地 恵美 宮本 幸昌 田中 達也
門井 吾子 大森 高仁 上枝 宏作 福家 孝一
前川佳苗恵 木田 朝邦 安藤 誠 高橋 祐司
喜田 彩子 北林 正大

日 程

6月4日(日) 9時30分 引率者、審判員会議
開会式開始
10時～ 競技開始
1 男女個人形競技
2 男女個人組手競技
3 男女団体組手競技

会 場

高松中央高等学校 新体育館 2階 武道場

組 合 せ

男子団体組手



女子団体組手

1 高松中央 (1校のみ出場)

団体戦は、試合前にオーダー表を提出すること。延長戦はしない。5人の勝数の多い方を「勝ち」とする。勝者同数の場合は5人の合計ポイント数によって決定する。これも同数の場合は、代表者戦によって決定する。

少 林 寺 拳 法 競 技

一般財団法人少林寺拳法連盟 錬成道場
Tel 0877-33-2020

競 技 会 役 員

競技会会長 小野 康裕
競技会副会長 人見 敏史

競 技 役 員

競技委員長 藤原 彰将
審査委員長 村井 誠
総務委員 星川 正文 大原 一純 佐野 諒
岡 葵
審査委員 坂下 充 田中 豊 志村 力
荒井 章士 國富 祐治
監査委員 香川 親仁 金山 俊弘 山西 政宗
召集委員 (タイム係・呼出係)
矢原 孟 伊藤 誠
記録委員 南 貴之 本行 圭介 大西 博文
上原 成功 村上 晋
救護係 中川 早織

日 程

令和5年 6月 3日 (土) 開会式 10:00
閉会式 15:00

参 加 校

男子(8校) 多度津, 観音寺総合, 坂出第一, RITA,
善通寺第一, 尽誠, 観音寺第一, 香川県藤井

女子(5校) 多度津, 坂出第一, 坂出, 観音寺第一, 丸亀

ウエイトリフティング競技

多度津高等学校

Tel 0877-33-2131

競技会役員

競技会会長 琢磨 雅人
競技会副会長 川平建三郎

競技役員

| | | | | |
|----------|-------|-------|-------|-------|
| 競技委員長 | 花城 正樹 | | | |
| 審判委員長 | 奈良輝揚仁 | | | |
| 総務 | 藤田 昌士 | 高島 正人 | 大塚 一樹 | 多田 佳弘 |
| 記録 | 三井 達矢 | 高木 香織 | 塩田 啓介 | |
| 審判員 | 濱岡 徹 | 伊禮 淳 | 福岡 勝也 | |
| | 藤岡 祐次 | 近藤 幸彦 | | |
| 検量 | 渡辺 貴大 | 造田 愛永 | | |
| アテンプトボード | 花城 博美 | | | |
| 招集進行 | 中田 正志 | 青木 拓磨 | 山下 大輝 | |
| 会場 | 森 友紀 | 松本奈々美 | | |
| 器具 | 高橋 和希 | 妹尾 侑哉 | 三好 風舞 | |
| | 葛原 陽生 | 高島 和馬 | 真鍋 顕吾 | |
| 放送 | 吉野 真穂 | 松本奈々美 | | |
| 救護 | 池内 文音 | | | |

日程

| | | |
|-----------|-------|-------------|
| 6月 3日 (土) | 検量 1部 | 8:00~ 9:00 |
| | 開会式 | 9:00~ 9:15 |
| | 1部競技 | 10:00~ |
| | 検量 2部 | 11:00~12:00 |
| | 2部競技 | 13:00~ |
| | 閉会式 | 15:00 (予定) |

会場

香川県立多度津高等学校体育館

レスリング競技

高松北高等学校

087-845-2155

| | | | |
|-----------|-------|-------|------|
| 競技会会長 | 齋藤洋二 | | |
| 競技会副会長 | 古澤英宣 | | |
| 総務 | 横田敏文 | 上原尚真 | 山本達夫 |
| | 鈴木康文 | 藤川健治 | |
| 全国高体連副理事長 | 沖山功 | | |
| 審判長 | 増田莊史 | | |
| 審判員 | 竹下敬 | 田谷亘 | 香西順平 |
| | 西山凌代 | 南原健志郎 | |
| 競技委員長 | 増田莊史 | | |
| 進行 | 山田円博 | 平田真史 | |
| 記録係 | 佐々木秀幸 | 船川健吾 | |
| 時計係 | 笹和幸 | | |
| 得点係 | 山下忍 | 笹和幸 | |
| 計量係 | 増田莊史 | 竹下敬 | |
| 賞状係 | 平田真史 | | |
| ビデオ係 | 伊藤雄介 | | |
| 救護係 | 水戸華巴 | | |

| | | | |
|------|---------|-----|-----------|
| 【日程】 | 6月4日(日) | 計量 | 8:00~8:30 |
| | | 開会式 | 10:30~ |
| | | 競技 | 11:00~ |
| | | 閉会式 | 競技終了後~ |

【会場】
高松北高等学校

【組合せ】

学校対抗戦

| | | |
|----------|---|----------|
| 香川中央高等学校 | — | 高松北高等学校 |
| 多度津高等学校 | — | 香川中央高等学校 |
| 高松北高等学校 | — | 多度津高等学校 |

アーチェリー競技

高松市東部運動公園
TEL (087) 843-9446

競技会役員

競技会会長 小山 圭二
競技会副会長 大熊 百恵

競技役員

競技委員長 宮武 孝明
D O S 吉良 洋平
副 D O S 吉田 忍
総務 宮武 孝明
審判長 柏原 敏宏
副審判長 近藤 昭二
審判員 白川 絵美 森安 智佳子 樋口 英治
廣瀬 基 藤本 修平
計時係 三宅 正洋
記録長 大熊 百恵
記録係 松岡 理恵 石川 理那 宮兼 和公子
救護係 桑田 幸

競技日程

6月4日(日)
受付 9:00～ 9:30
開会式 9:30～ 9:40
弓具検査 9:40～ 9:50
団体戦決勝・個人選手選(70m 72射) 10:00～13:00
昼食 13:00～13:35
個人戦 準々決勝戦 13:35～14:05
準決勝戦 14:10～14:40
3位決定戦 14:45～15:15
決勝戦 15:20～15:50
閉会式 16:00～16:15

会場

高松市東部運動公園 (高松市高松町1347-1)

競技種目

70mラウンド (団体戦決勝・個人戦予選)
トーナメントラウンド (個人戦決勝)

参加校

高松東高校・高松西高校・香川中央高校・観音寺第一高校

ホッケー競技

坂出市番の州町1番地
三菱ケミカル坂出事業所人工芝グラウンド
0877-46-8888

競技会役員

競技会会長 大 平 徹
競技会副会長 植 田 桂 司

競技役員

| | | | |
|---------|-----------|---------|-----------|
| 競技委員長 | 山 本 彩 | | |
| 競技副委員長 | 片 平 久 光 | | |
| 総 務 | 松 永 夕 芽 | 前 田 悠 登 | 岡 田 哲 也 |
| 運 営 | 高 原 美 帆 | 田 中 亜 紀 | 井 下 千 央 |
| | 岩 崎 月 飛 | 奥 谷 銀 二 | 藤 沢 信 之 |
| 記 録 | 溝 淵 ち な み | 大 谷 育 美 | 山 縣 咲 有 紗 |
| 審 判 長 | 鶴 田 慎 悟 | | |
| ジャッジ・審判 | 森 下 幸 信 | 田 原 歳 大 | 川 野 翔 悟 |
| | 猶 野 宏 明 | 古 川 千 尋 | 白 井 風 香 |
| | 宮 井 宰 代 | | |
| 救 護 | 琢 磨 美 生 | | |

日 程

令和5年6月4日(日曜日) 8:45～ 競 技
(開閉会式なし)

会 場

三菱ケミカル坂出事業所人工芝グラウンド

競技時間

- ① 男子リーグ戦 8:45～10:00 高松東 - 香川中央
- ② 女子リーグ戦 10:05～11:20 飯 山 - 香川中央
- ③ 男子リーグ戦 11:25～12:40 高松東 - 飯 山
- ④ 女子リーグ戦 12:45～14:00 飯 山 - 高松東
- ⑤ 男子リーグ戦 14:05～15:20 香川中央 - 飯 山
- ⑥ 女子リーグ戦 15:25～16:40 香川中央 - 高松東

※ 試合結果・天候等の関係で時間に変更する場合がある

組 合 せ

男子の部

女子の部

| | | | |
|------|-----|------|----|
| | 高松東 | 香川中央 | 飯山 |
| 高松東 | | ① | ③ |
| 香川中央 | | | ⑤ |
| 飯山 | | | |

| | | | |
|------|----|------|-----|
| | 飯山 | 香川中央 | 高松東 |
| 飯山 | | ② | ④ |
| 香川中央 | | | ⑥ |
| 高松東 | | | |

カヌー競技

坂出市府中湖カヌー競技場

坂出市府中町 1417-5

TEL & FAX 0877-48-1885

競技会役員

競技会会長 真下 拓也
競技会副会長 山内 康照 近藤 敏弘 細谷 秀樹

競技役員

競技会委員長 高木 梨恵
総務 高橋 洋史
総務員 明石 寛幸 小原 亜貴
審判長 沖 政志
決勝審判長 栗 英彰
決勝審判員 西森 優真
水路審判主任 阪口 秀樹
水路審判員 田井 友章 前川 龍 森黒 大
記録主任 鈴木 慶久
記録部員 野保 太紀 川崎 和代 沖 政志
会場主任 杉本 伸一
式典・表彰員 西森 優真 秋山 葉奈子 安河内 麻子
通告員 秋山 葉奈子 安河内 麻子
医事員 半田 リエ
発艇員 大井 健司 井尻 由樹
配艇・検艇員 川染 允利
救助員 貝原 邦明 井上 尊淑

開会式 令和 5年 6月 3日(土) 10:00~
競技 6月 3日(土) 11:00~
閉会式・表彰式 6月 4日(日) 14:00~(予定)

参加校 男子:坂出工 坂出 高瀬 香川西
女子:坂出工 坂出 高瀬

ボート競技

府中湖特設漕艇場

競技会役員

競技会会長 関本 英統
 競技会副会長 坂本 佳嗣

競技役員

競技委員長 大砂古 昂生
 審判長 加藤 進介
 審判員 前川 和志 中山 和也
 総務委員 西条 知子 樞棒 由香梨
 山田 芽来 松下 凜 高松 優月 麥谷 成七美
 山崎 汐音 水澤 空 古川 泰介
 救護係 國定 愛

参加校

男子：坂出商 (1校)
 女子：坂出商 (1校)

競技種目

男女舵手付きクォドルプル(4×+)、男女ダブルスカル(2×)、男女シングルスカル(1×)

競技日程

| | No | 時刻 | 種目 | | No | 時刻 | 種目 |
|--|------|-------|-----------------|--|---------------|-------|----------------|
| | 6月3日 | 1 | 9:30 | | 女子シングルスカル 予選A | 6月4日 | 11 |
| | 2 | 9:45 | 女子シングルスカル 予選B | | 12 | 9:45 | 女子シングルスカル 準決勝B |
| | 3 | 10:00 | 女子ダブルスカル 予選A | | 13 | 10:00 | 男子シングルスカル 決勝 |
| | 4 | 10:15 | 男子シングルスカル 予選A | | 14 | 12:15 | 男子ダブルスカル 決勝 |
| | 5 | 10:30 | 男子シングルスカル 予選B | | 15 | 12:30 | 女子シングルスカル 決勝 |
| | 6 | 12:00 | 女子ダブルスカル 予選B | | 16 | 14:30 | 男子クォドルプル 決勝 |
| | 7 | 12:15 | 女子シングルスカル 予選C | | 17 | 14:45 | 女子クォドルプル 決勝 |
| | 8 | 12:30 | 女子シングルスカル 予選D | | | | |
| | 9 | 14:30 | 男子シングルスカル 敗者復活戦 | | | | |
| | 10 | 14:45 | 女子ダブルスカル 決勝 | | | | |

ライフル射撃競技

高瀬高等学校 ライフル射撃場

TEL 0875 - 72 - 5100

競技会役員

競技会会長 大西 俊二

競技役員

競技委員長 内海 重仁

審判長 山下 晃弘

審判委員 橋田 昌樹

射場係 内海 重仁

救護係 渡邊 祥子

日程

競技 6 / 3 (土) 9 : 15 ~ 12 : 30

表彰式 6 / 3 (土) 12 : 40

会場

香川県立高瀬高等学校 ライフル射撃場

競技種目

ビームライフル男子個人 (BR60J)

ビームライフル女子個人 (BR60WJ)

ビームピストル男子個人 (BP60J)

ビームピストル女子個人 (BP60WJ)

参加校

男子 高瀬高校 (1校) 女子 高瀬高校 (1校)

ボクシング競技

競技会役員

高松工芸高校体育館1階

TEL 087-851-4144

競技会会長 金子 達雄

競技役員

競技委員長 梅下 悟

総務 三宅信一郎 梅下 久 多田 重信 安藤 敬二

医事委員長 伊藤 輝一

医事委員 政田 哲也 河井 信行 四宮 あや

審判長 林田 豊

審判員 木津 順児 永田 聡 新庄 徹也 木村 泰雄

西村 俊一 深石 恭夫 山地 孝 元木 啓介

豆山 啓介 小原 めぐ 牧口 海斗 草水 曹賀

記録主任 中山 賢人

記録 岩田 隆 今井 浩二

救護係 梅下 百合子

日程

6月3日(土) 総合健診後監督会議・各階級1回戦

点呼 7:50 全選手

健診計量 8:00 終了後監督会議

開会式 13:00

競技開始 13:30

6月4日(日) 各階級決勝戦

点呼 7:50 出場選手のみ

健診計量 8:00

開会式 10:00

競技開始 終了後閉会式

参加校

高松工芸 鹿島朝日 尽誠学園 藤井 R I T A 学園

組合せ

6月3日(土) 総合健診終了後監督会議にて組合せ抽選

ゴルフ競技

満濃ヒルズカントリークラブ

0877-79-3301

競技会役員

競技会会長 草薙 浩
競技会副会長 黒木 伸二

競技役員

競技委員長 筒井 宏充
審判長 吉岡 一郎
審判委員 平野 千夏
審判委員 中村 浩司
救護係 山路 美保

日 程

| | | |
|---------|-----|--------|
| 6月3日(土) | 開会式 | 8:30~ |
| | 競技 | 9:00~ |
| | 閉会式 | 競技終了次第 |

会 場

満濃ヒルズカントリークラブ

参加校

男子(4校)英明高校・坂出高校・四国学院大学香川西高校・

高松中央高校

女子(2校)四国学院大学香川西高校・高松中央高校

令和5年度 四国高等学校選手権大会日程・会場一覧

| 種目名 | 種目 | 性別 | 全日本団体 四国地区 予選会 | 主管県 | 会場地 (市町) | 期 日 | | | | | | | 会 場 名 | |
|-----|--------------|------------|----------------------|-----|-------------|---------------|---------|---------------|---------------|---------|---------|---------|----------------------------|-----------------------------|
| | | | | | | 6/16(金) | 6/17(土) | 6/18(日) | 6/19(月) | 7/15(土) | 7/16(日) | 7/17(月) | | |
| 1 | 第76回 | 陸上競技 | 男女 | ● | 香川 | 丸亀市 | | ◎ | ○ | ○ | | | | Pikaraスタジアム(香川県立丸亀競技場) |
| | 第67回 第35回 | 駅伝競走 | 男子 女子 | ● | 愛媛 | 西条市 | | 11/18(土) △ | 11/19(日) ○ | | | | | 西条ひうち駅伝特設コース |
| 2 | 第71回 | 体操 | 男女 | | 香川 | 高松市 | | ○6/24 | ○6/25 | | | | | 高松市総合体育館 |
| | | 新体操 | 男子 女子 | ● | | 観音寺市 | | ○6/24 △ | ○6/25 ○ | | | | | 観音寺市立総合体育館 |
| 3 | 第74回 | 競泳 | 男女 | ● | 徳島 | 徳島市 | | | | ◎ | ○ | | | むつみスイミング(蔵本公園プール) |
| | | 飛込 | 男子 | | | 高知市 | | | | | ◎ | | 高知県立春野総合運動公園水泳場 | |
| | | 水球 | 男子 | | | 高知市 | | | | | | ◎ | 高知県立春野総合運動公園水泳場 | |
| 4 | 第76回 | バスケットボール | 男女 | | 高知 | 高知市 | | ○ | ○ | | | | 高知県立春野総合運動公園 体育館 | |
| 5 | 第76回 | バレーボール | 男女 | | 徳島 | 鳴門市 | △ | ○ | ○ | | | | 鳴門・大塚スポーツパーク アミノバリューホール | |
| 6 | 第76回 | 卓球 | 男女 | | 高知 | 高知市 | △ | ○ | ○ | | | | 高知県立県民体育館 | |
| 7 | 第73回 | ソフトテニス | 男女 | | 高知 | 高知市 | | ◎6/24 | ◎6/25 | | | | | 高知市東部運動公園テニスコート |
| 8 | 第72回 | ハンドボール | 男女 | | 愛媛 | 松山市 | △ | ○ | ○ | | | | | 愛媛県総合運動公園体育館 |
| 9 | 第72回 | サッカー | 男子 | | 愛媛 | 松山市 | | ◎ | ○ | ○ | | | | 愛媛県総合運動公園 球技場・補助競技場 |
| | 第11回 | | 女子 | ● | | 松山市 | | ◎ | ○ | | | | | 北条スポーツセンター球技場 |
| 10 | 第71回 | ラグビーフットボール | 男子 | | 高知 | 高知市 | ◎ | | ○ | | | | | 高知県立春野総合運動公園 球技場・陸上補助競技場 |
| 11 | 第71回 | バドミントン | 男女 | | 愛媛 | 松山市 | △ | ○ | ○ | | | | | 愛媛県武道館 |
| 12 | 第67回 | ソフトボール | 男子 | | 愛媛 | 松山市 | | △ | ○ | ○ | | | | 松山中央公園運動広場 |
| | 第72回 | | 女子 | | | 松前町 | | | | | | | | 松前公園多目的広場 |
| 13 | 第70回 | 相撲 | 男子 | | 徳島 | 徳島市 | | | | ◎ | | | | むつみパーク蔵本相撲場 |
| 14 | 第72回 | 柔道 | 男女 | | 香川 | 高松市 | | ◎ | ○ | | | | | 高松市総合体育館 |
| 15 | 第32回 | ボート | 男女 | | 愛媛 | 今治市 | △ | ○ | ○ | | | | | 玉川湖ボートコース |
| 16 | 第69回 | 剣道 | 男子 | | 徳島 | 藍住町 | △ | ○ | ○ | | | | | 藍住町町民体育館 |
| | 第57回 | | 女子 | | | | | | | | | | | |
| 17 | 第20回 | レスリング | 男子 | ● | 香川 | 多度津町 | | ◎ | ○ | | | | | 香川県立多度津高等学校体育館 |
| | | | 女子 | | | | | 計 | 計 | | | | | |
| 18 | 第64回 | 弓道 | 男女 | | 愛媛 | 松山市 | | ◎ | ○ | | | | | 愛媛県総合運動公園弓道場 |
| 19 | 第53回 | テニス | 男女 | | 徳島 | 徳島市 | △ | ○ | ○ | | | | | 大神子病院しあわせの里テニスセンター |
| 20 | 第65回 | 登山 | 男女 | | 高知 | 高知市・ 高川町の町 | ◎ | ○ | ○ | | | | | 高知県立高知工業高等学校 鷹羽ヶ森・仏ヶ峠 |
| 21 | 第55回 | 自転車競技 | トラック ロード | 男女 | ● | 高知 | 高知市 | | ◎ | ○ | | | | りようスタジアム |
| | | | | | | | 広島県三原市 | 6月10日(土) | | | | | | |
| 22 | 第29回 | ボクシング | 男子 | ● | 徳島 | 吉野川市 | | ◎ | ○ | | | | | 徳島県立吉野川高等学校ボクシング場 |
| 23 | 第43回 | ホッケー | 男女 | ● | 香川 | 坂出市 | △ | ○ | ○ | | | | | 三菱ケミカル坂出事業所人工芝グラウンド |
| 24 | 第34回 | ウエイトリフティング | 男女 | | 愛媛 | 新居浜市 | | ◎ | ○ | | | | | 新居浜市市民体育館 |
| 25 | 第13回 | フェンシング | 男女 | | 香川 | 高松市 | | ◎ | ○ | | | | | 高松市牟礼総合体育館 |
| 26 | 第31回 | 空手道 | 男女 | | 香川 | 高松市 | | ◎ | ○ | | | | | 高松中央高等学校体育館 |
| 27 | 第8回 | アーチェリー | 男女 | | 徳島 | 鳴門市 | | ◎ | ○ | | | | | 鳴門・大塚スポーツパーク球技場 |
| 28 | 第44回 | なぎなた | 女子 | | 愛媛 | 松山市 | | ◎ | ○ | | | | | 愛媛県立武道館 |
| 29 | 第19回 | カヌー | 男女 | | 高知 | 須崎市 | | ◎ | ○ | | | | | 浦ノ内湾カヌー競技場 |
| 30 | 第18回 | 少林寺拳法 | 男女 | | 徳島 | 三好市 | | ◎ | ○ | | | | | 三好市池田総合体育館 |
| 31 | 第22回 | ライフル射撃 | 男女 | | 徳島 | 徳島市 | △ | ○ | ○ | | | | | 徳島市ライフル射撃場 |

※令和5年度全国高等学校総合体育大会ヨット競技大会四国水城予選会:6月17日(土)・18日(日) 高松市ヨット競技場

△=競技種目別開会式 ◎=競技種目別開会式後競技 ○=競技

