

令和8年度 香川県高等学校総合体育大会 体操女子種目順抽選結果

体操女子種目順

跳馬. 高松北高校

段違い. 高松中央高校

令和8年度 香川県高等学校総合体育大会 新体操女子抽選結果

女子団体演技順

1. 観音寺総合高校
2. 志度高校
3. 高松東高校

令和8年度 香川県高等学校総合体育大会バスケットボール競技組合せ

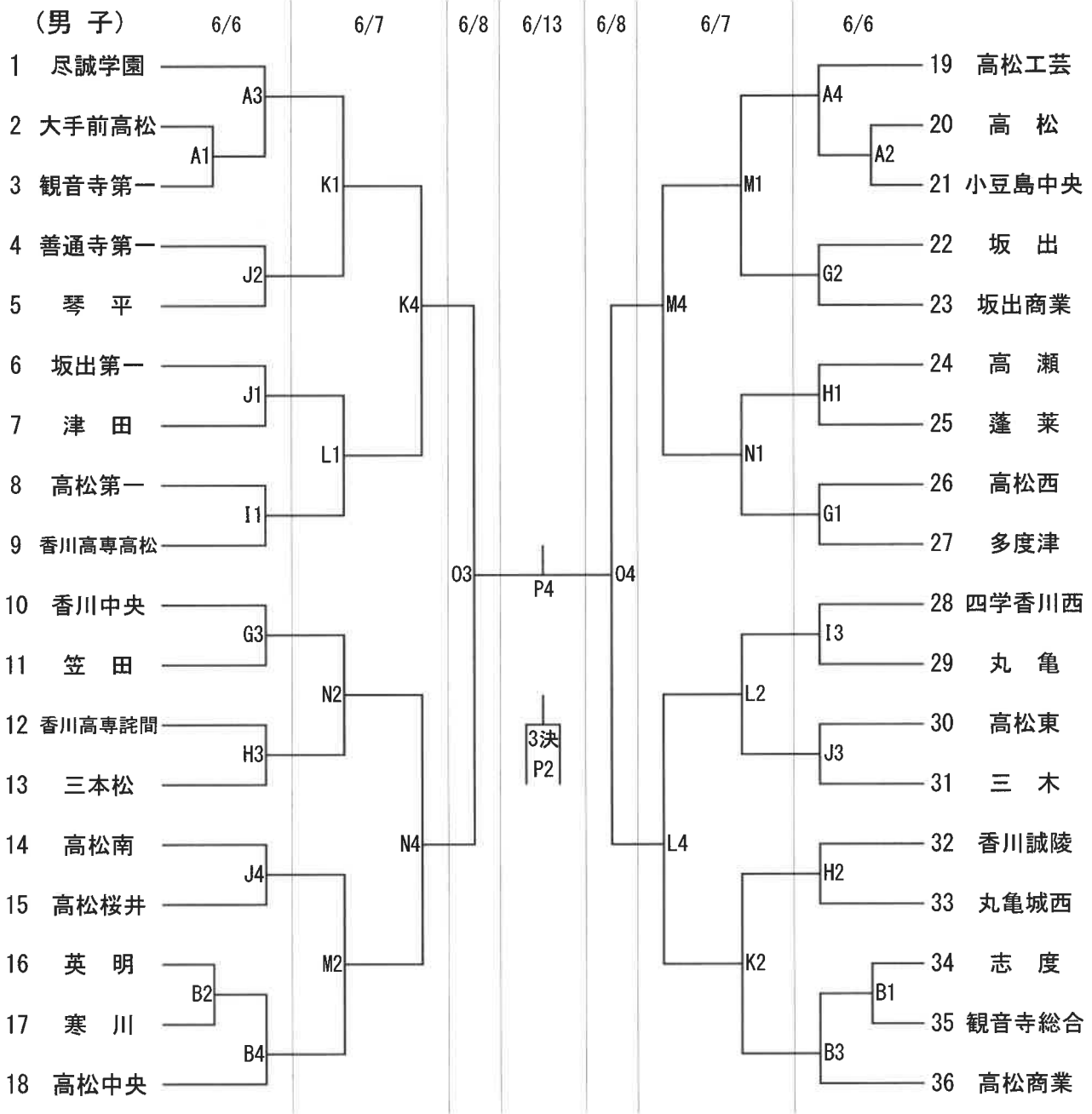

< 試合開始時間 >

	1	2	3	4
6/6	10:00	11:40	13:20	15:00
6/7	10:00	11:40	13:20	15:00
6/8	10:00	11:40	13:20	15:00
6/13	10:00	11:40	13:20	15:00

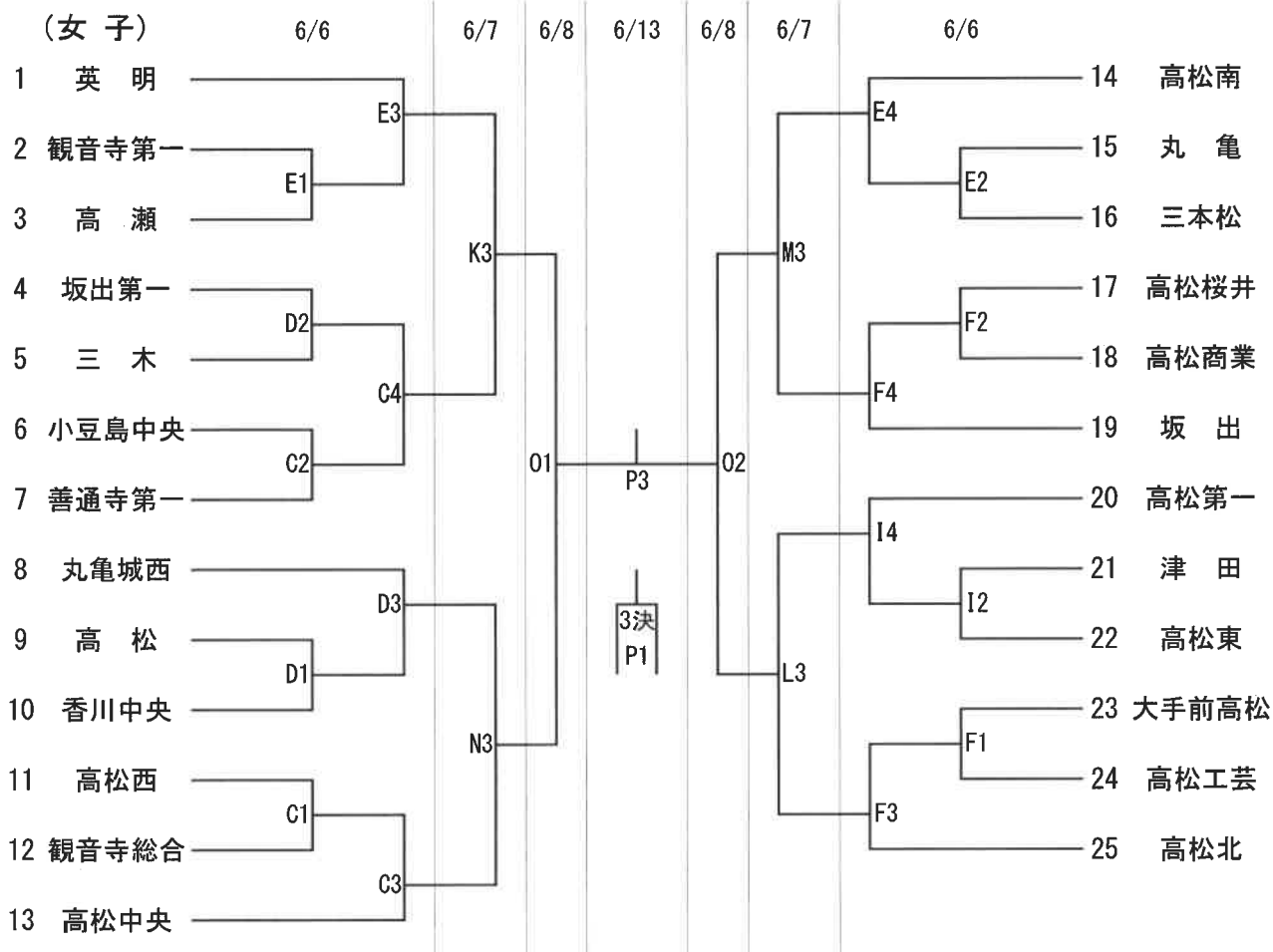

< 試合会場 >

6/6	Aコート	高松高校	奥 側	Bコート	高松高校	入口側
	Cコート	高松西高校	東 側	Dコート	高松西高校	西 側
	Eコート	高松南高校	入口側	Fコート	高松南高校	奥 側
	Gコート	三本松高校	ステージ側	Hコート	三本松高校	入口側
	Iコート	ツインパルながお	ステージ側	Jコート	ツインパルながお	入口側
6/7	Kコート	善通寺市民体育館	奥 側	Lコート	善通寺市民体育館	入口側
	Mコート	高松高校	奥 側	Nコート	高松高校	入口側
6/8	Oコート	善通寺市民体育館	奥 側			
6/13	Pコート	善通寺市民体育館				

第66回 香川県高等学校総合体育大会 バレーボール競技 組み合わせ

会場：高松市総合体育館

男子の部

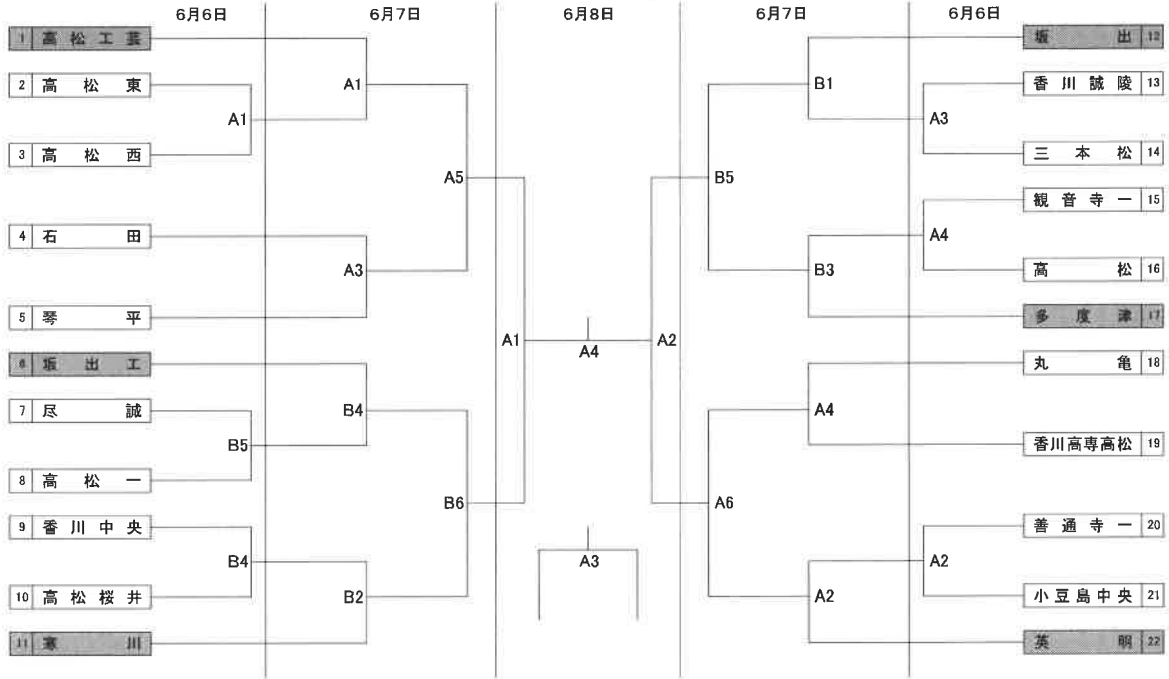

女子の部



卓 球

男子学校対抗の部

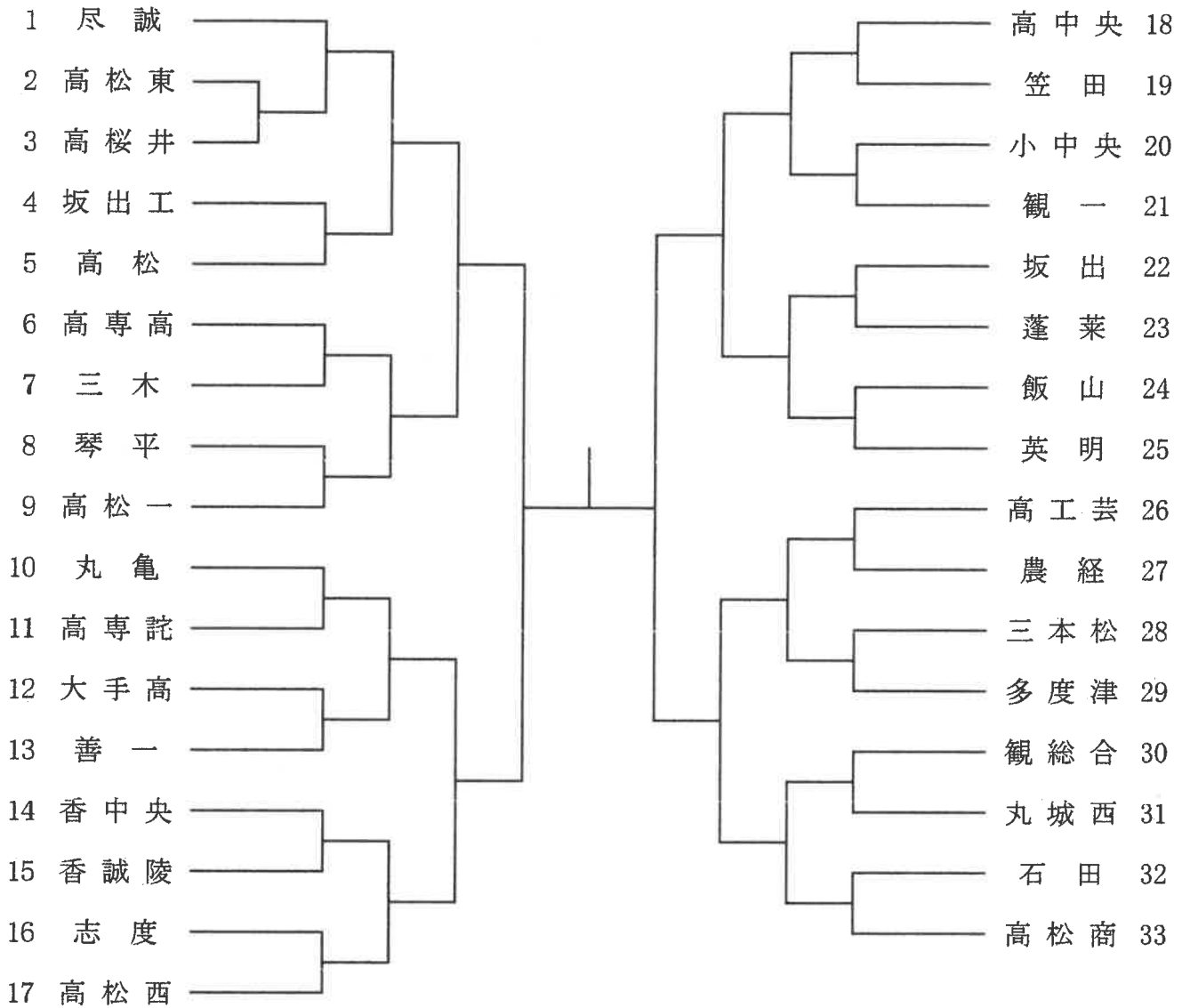

女子学校対抗の部

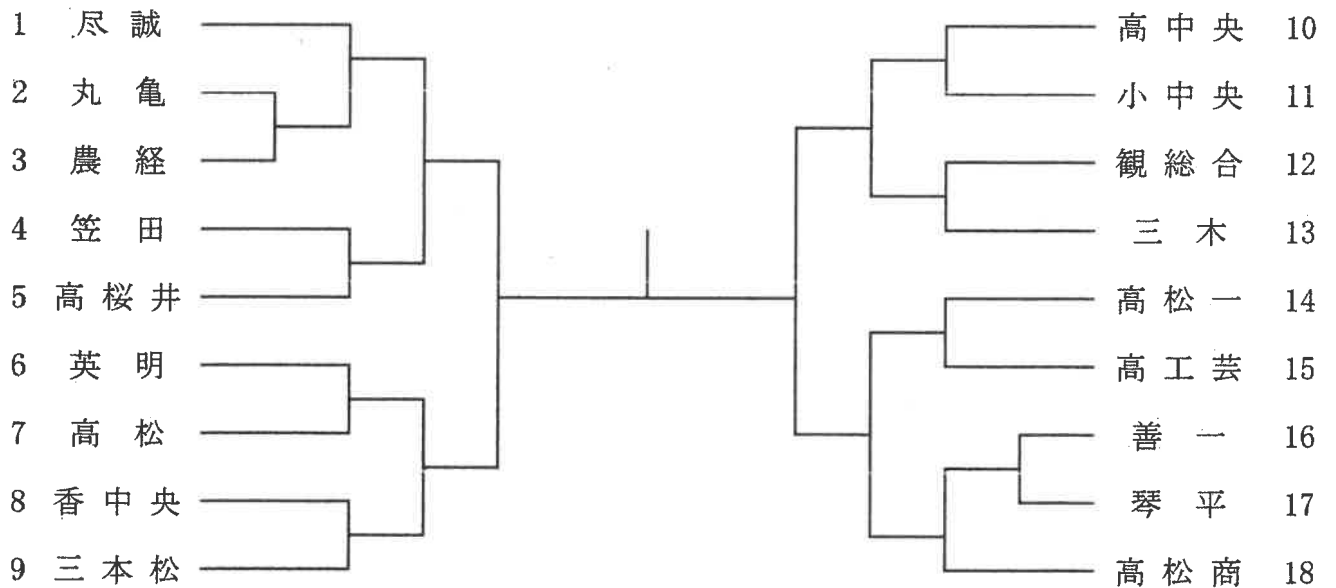

令和8年度香川県高等学校総合体育大会ソフトテニス競技

男子団体戦

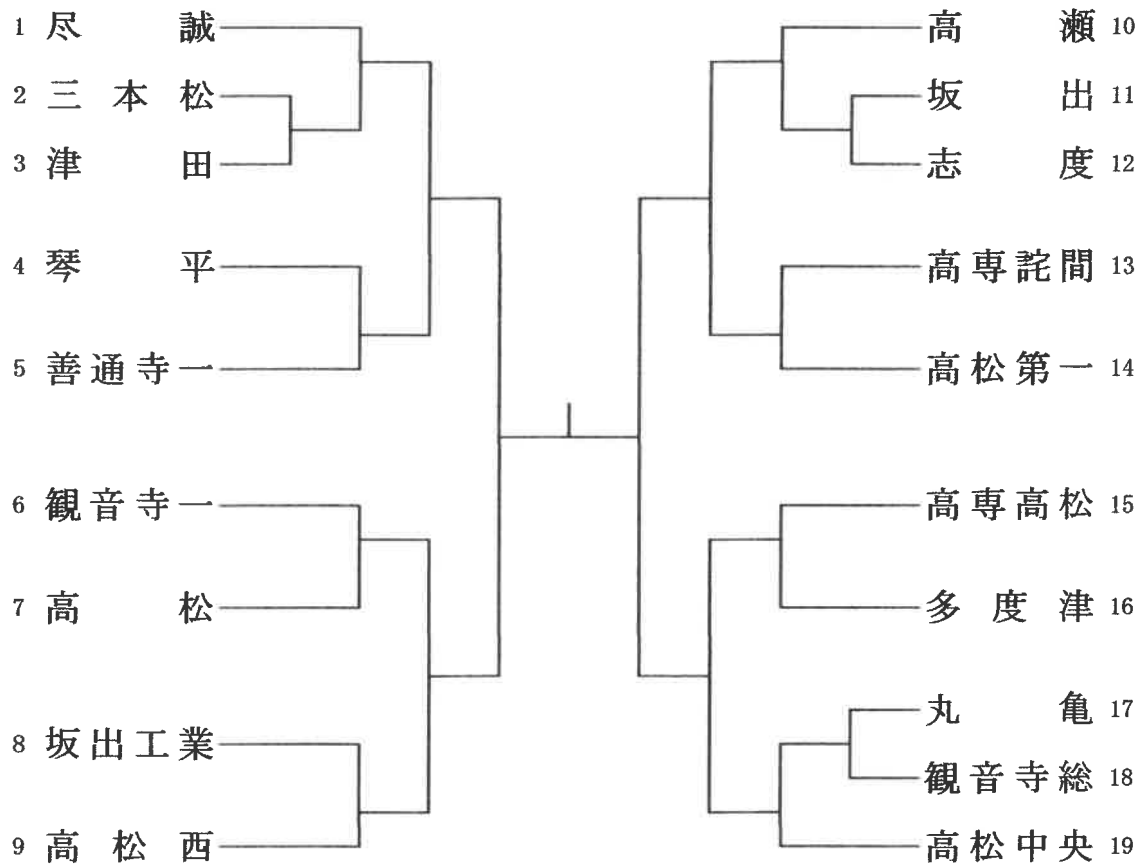

女子団体戦

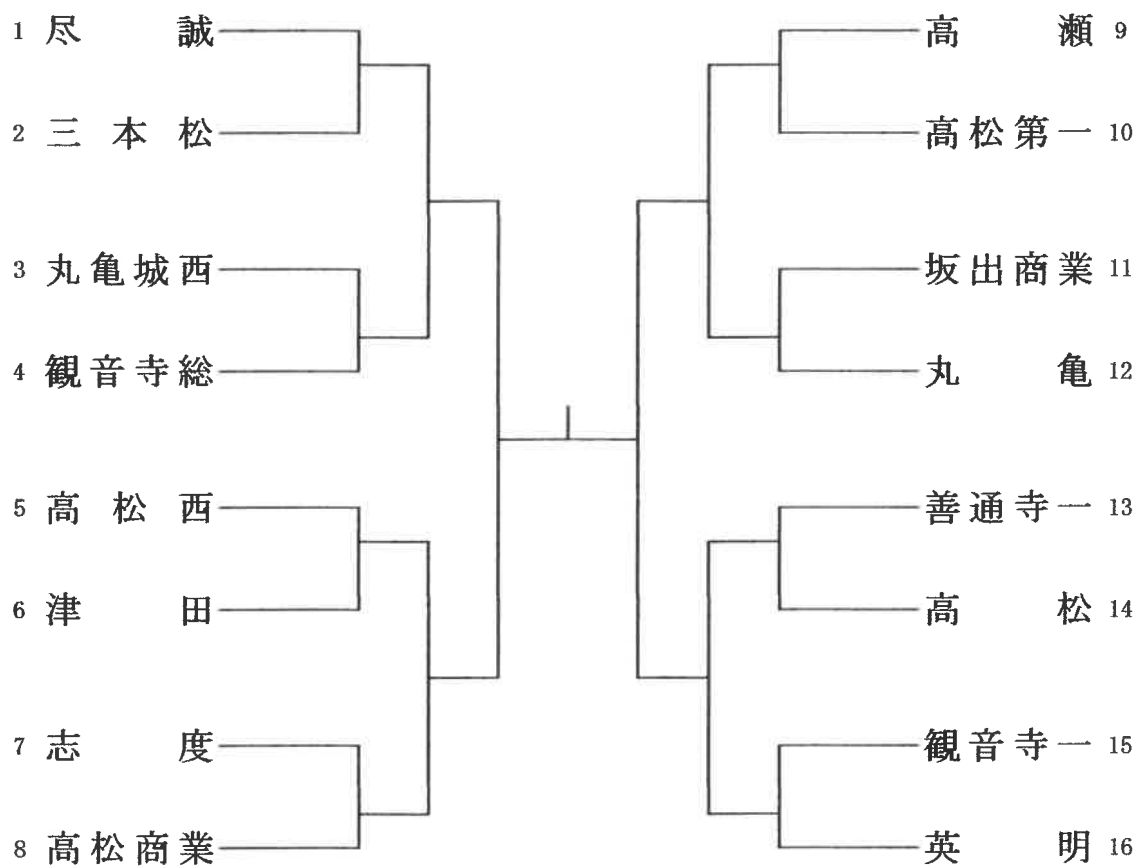

令和8年度香川県高等学校総合体育大会 ハンドボール競技組み合わせ

【男子の部】

3位決定戦

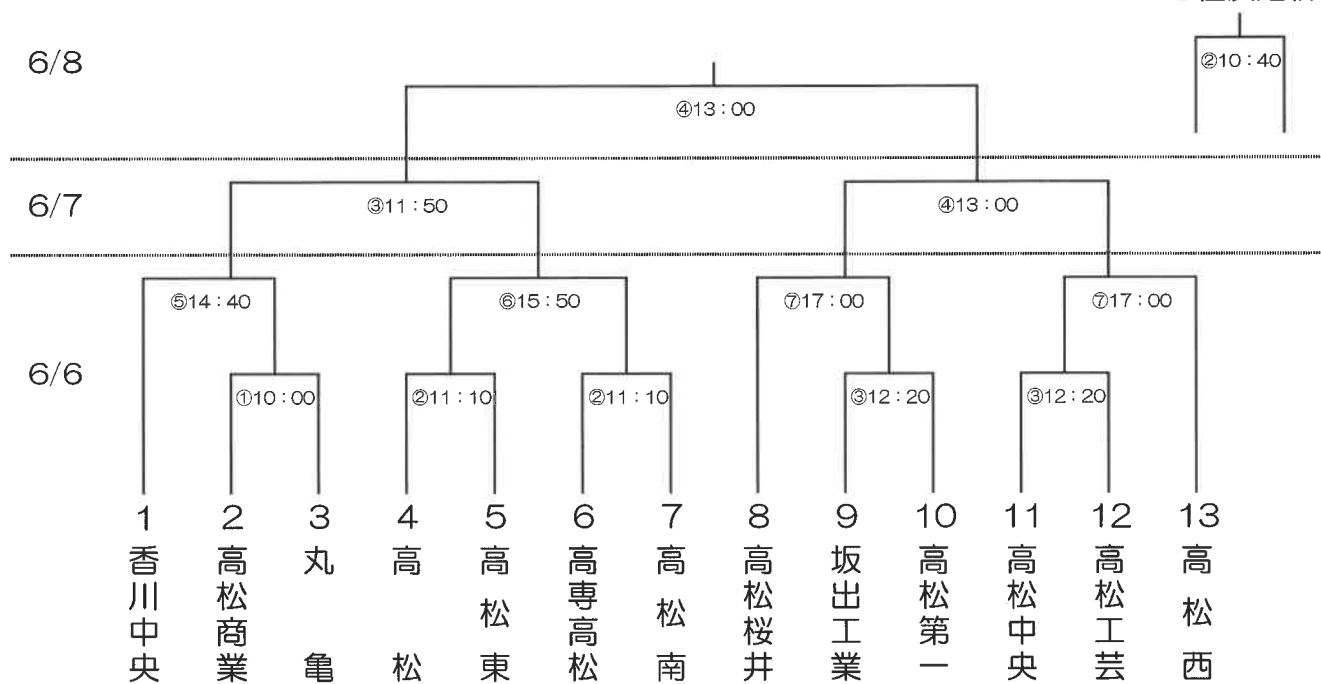

【女子の部】

3位決定戦

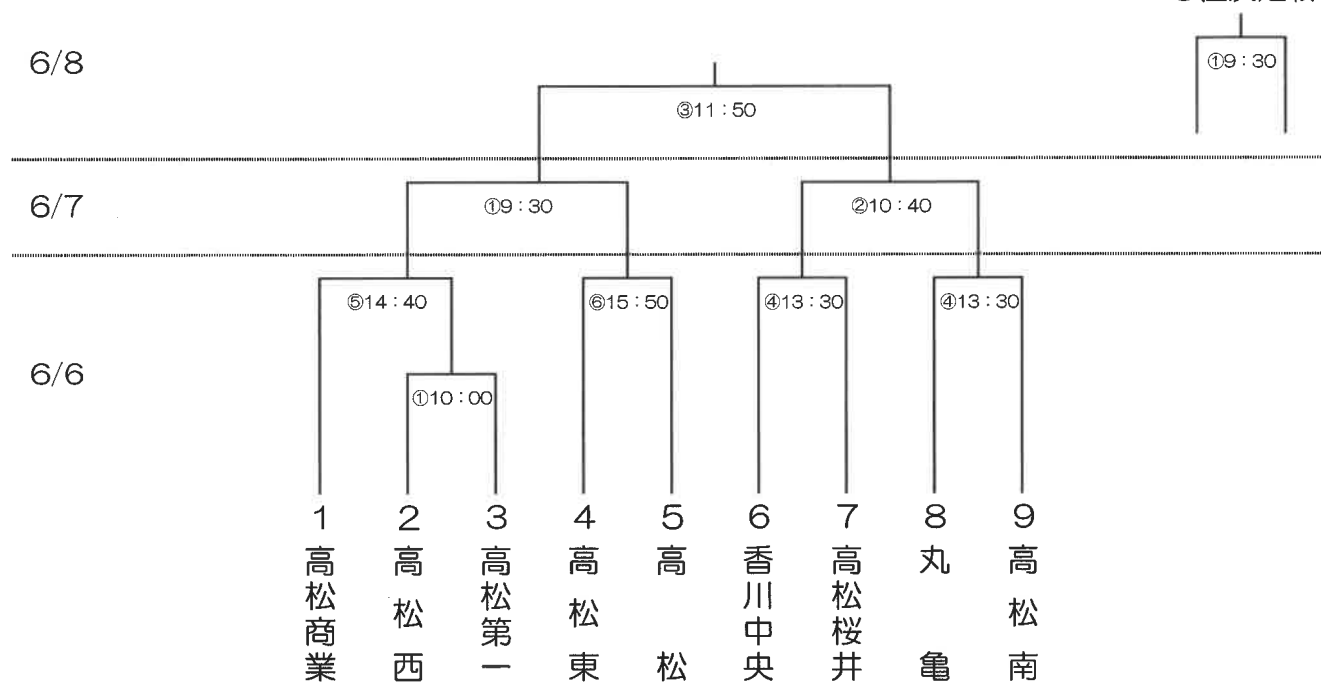

ラグビーフットボール競技

瀬戸大橋記念公園
0877-45-2344

競技会役員

競技会会長 三谷雄治

競技役員

競技委員長	山本勝行								
総務委員長	和田祥司								
総務	宮西一樹	大石裕	佐々木佑輔	大麻和幸					
審判員	土井剛史	山地計秀	田中利昇	串田尚樹					
会場	泉川武斗								
記録	増田剛司	宮田貴司	友田幸輝	山田友幸					
医務員	渡辺宣夫	大美周平	手嶋茂樹	辻村彩					
救護	近藤直樹								
	浜田遥奈								

日程

期日・会場 2026年6月6日(土) 瀬戸大橋記念公園

開始式 6月6日(土)
瀬戸大橋記念公園 12:45

閉会式 6月6日(土)
瀬戸大橋記念公園 試合終了後

組合せ

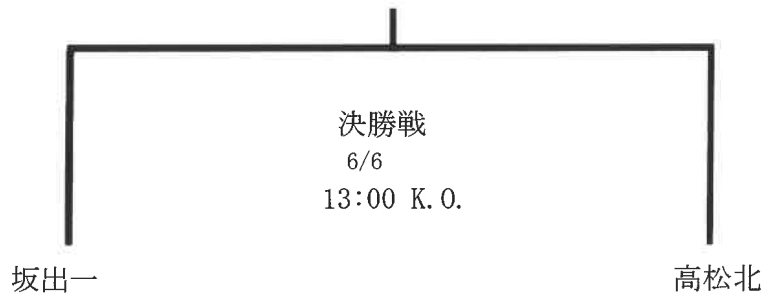

男子学校対抗(30)

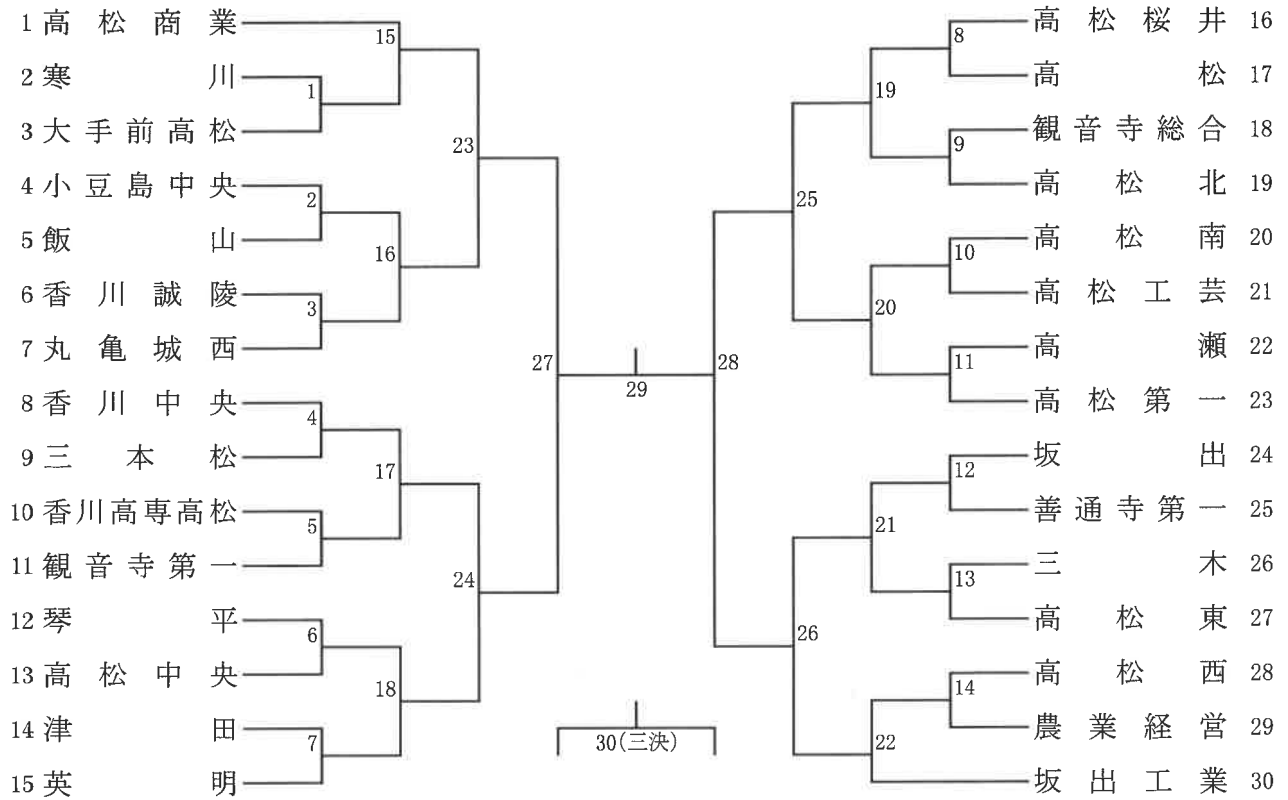

女子学校対抗(25)

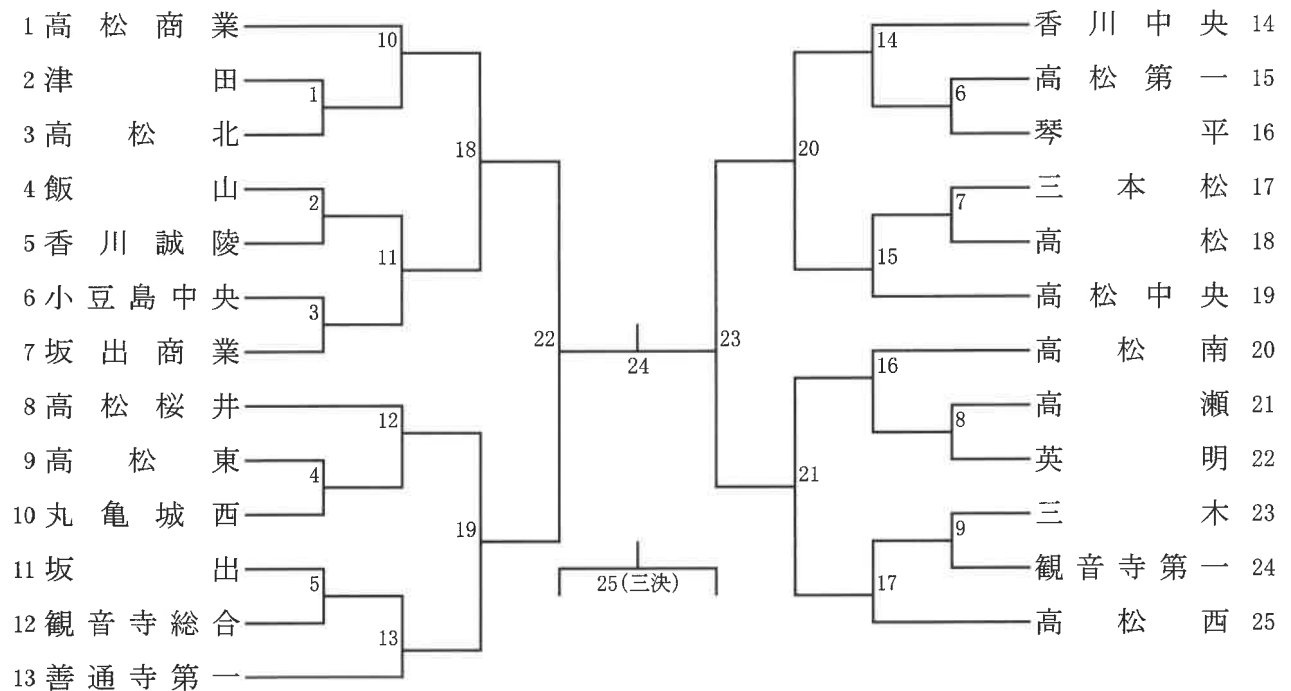

第66回香川県高校総合体育大会ソフトボール競技大会組合せ表

〔男子〕

6月6日(土)

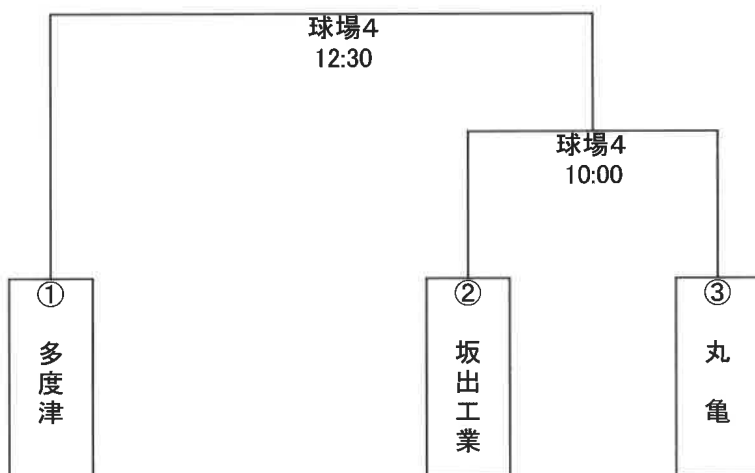

〔女子〕

6月6日(土)

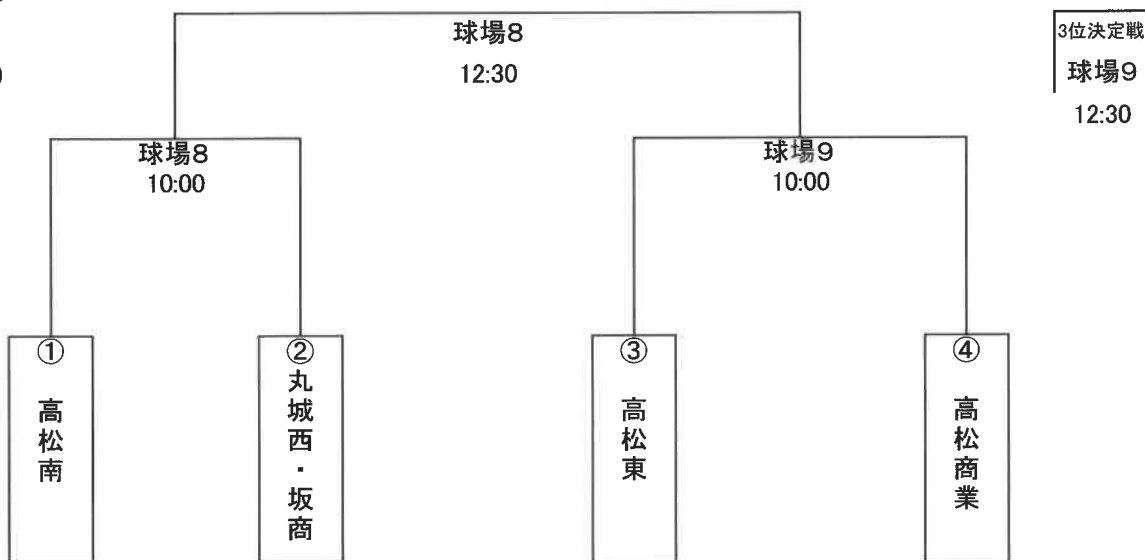

- ◎天候により試合開始時間を早める場合があります。
 - ◎フェンスの設置を8:00より行います。多度津以外のチームで準備をお願いします。
 - ◎開始式は8:45分より、本部席前で男女1回戦のチームと前年度優勝チームで行います。
 - ◎使用球 内外ゴム指定球
 - ◎試合球場 丸亀土器川運動公園ソフトボール場
 - ◎競技運営上、試合球場、開始時刻の変更及びフィールドイングを省くことがある。
 - ◎勝利チームは試合終了後、グラウンド整備をすること。
 - ◎ベンチの使用は、番号順で1塁側・3塁側をお願いします。
 - ◎練習は試合会場以外をお願いします。
 - ◎球場9の周辺には駐車しないようにチーム関係者・保護者への周知をお願いします。
- 何かご不明な点がございましたら、ご連絡ください。

第66回 香川県高等学校総合体育大会(柔道競技)8・6・6 於:県立武道館

(男子の部)

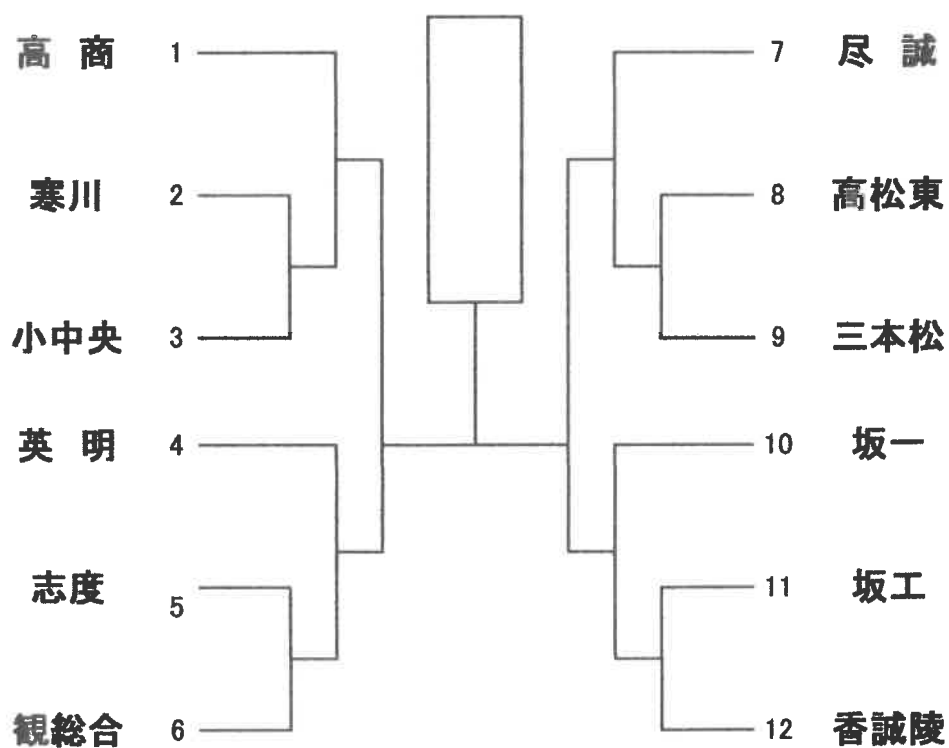

(女子の部)

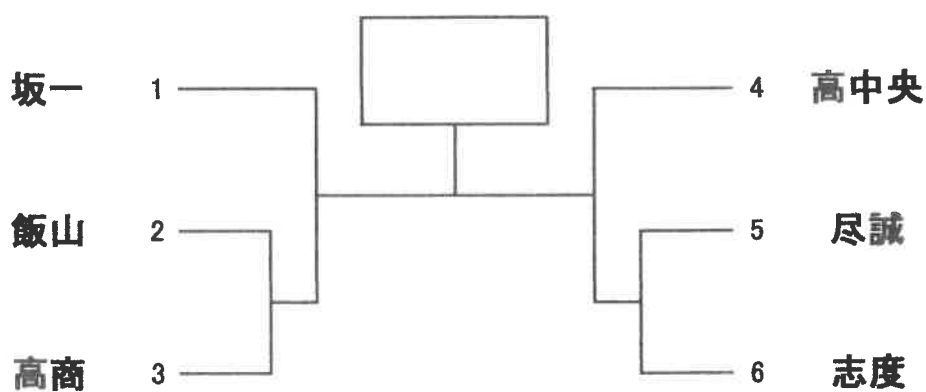

第66回 香川県高等学校総合体育大会 剣道競技

(大会記録)

令和8年6月6日
飯山総合運動公園体育館

(女子団体の部)

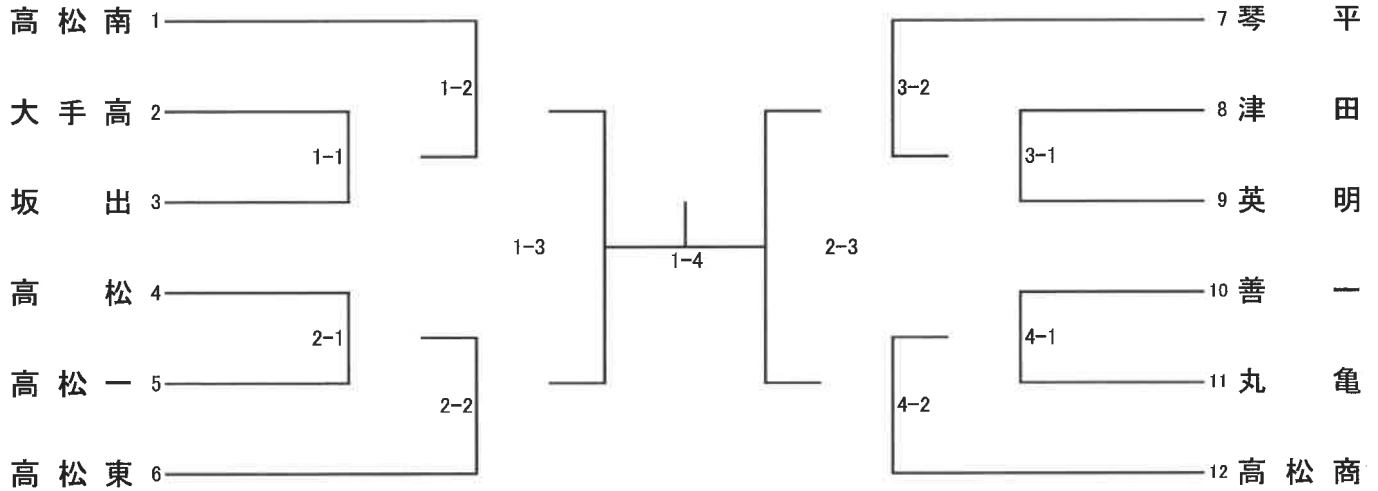

(男子団体の部)

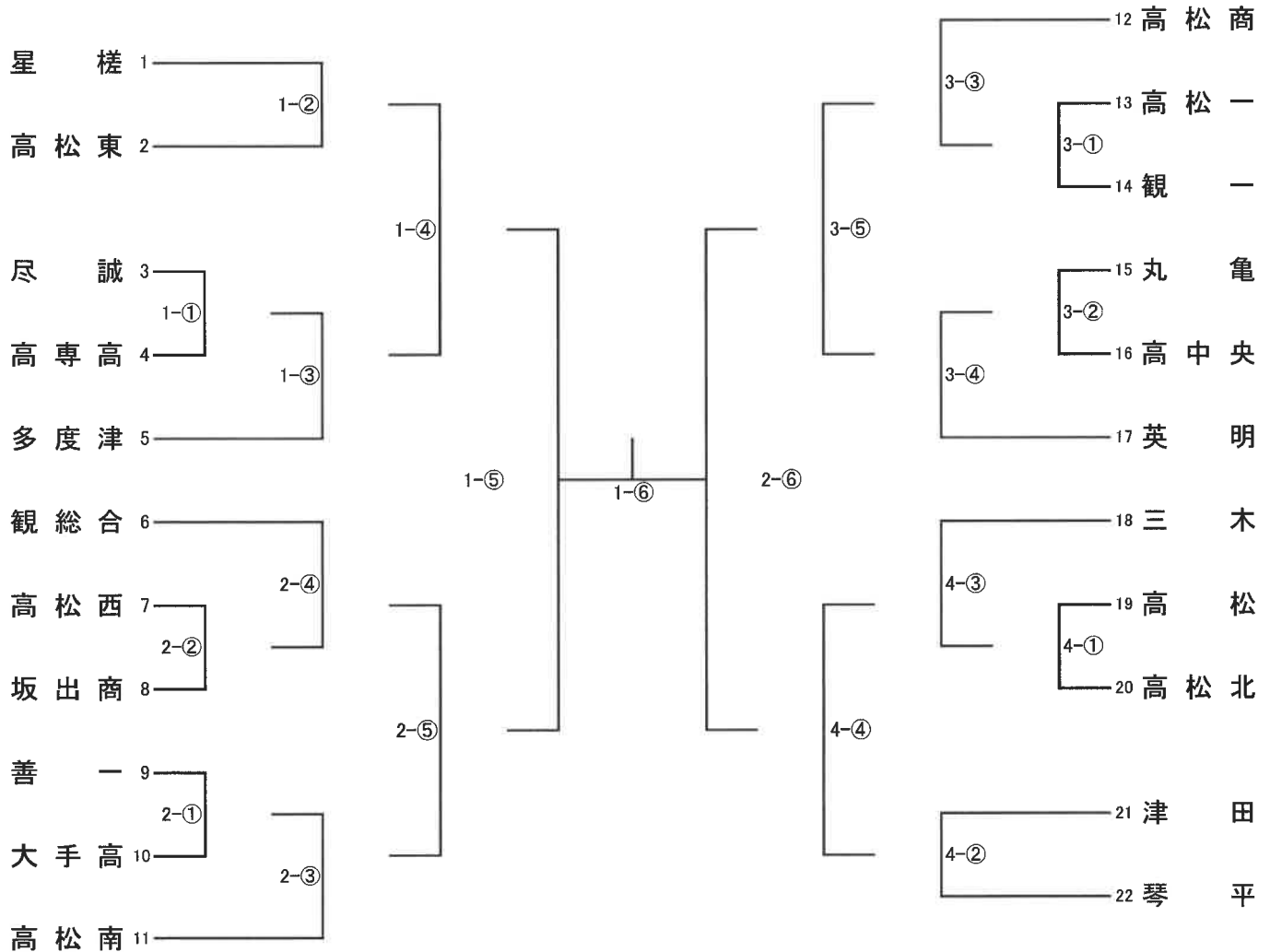

第66回香川県高等学校総合体育大会 弓道競技 予選立順

男子		女子	
1	石田高等学校	1	高瀬高等学校
2	高松南高等学校	2	高松工芸高等学校
3	多度津高等学校	3	石田高等学校
4	丸亀高等学校	4	三本松高等学校
5	三本松高等学校	5	高松西高等学校
6	志度高等学校	6	笠田高等学校
7	高松西高等学校	7	高松東高等学校
8	丸亀城西高等学校	8	琴平高等学校
9	高松商業高等学校	9	高松南高等学校
10	観音寺総合高等学校	10	丸亀城西高等学校
11	坂出高等学校	11	観音寺第一高等学校
12	小豆島中央高等学校	12	志度高等学校
13	高松第一高等学校	13	高松第一高等学校
14	観音寺第一高等学校	14	小豆島中央高等学校
15	坂出商業高等学校	15	高松商業高等学校
16	高松高等学校	16	丸亀高等学校
17	高松東高等学校	17	高松高等学校
18	琴平高等学校	18	坂出高等学校
19	高松工芸高等学校	19	坂出商業高等学校
20	津田高等学校	20	観音寺総合高等学校
21	高瀬高等学校	21	高松桜井高等学校(個人のみ)
22	笠田高等学校(個人のみ)	22	多度津高等学校(個人のみ)
		23	飯山高等学校(個人のみ)
		24	津田高等学校(個人のみ)

* 1日目(6/6)の立順は男子→女子の順、2日目(6/7)は女子→男子の順で行います。

な ぎ な た 競 技

琴平高校
Tel 0877-73-2261

競技会役員

競技会会長
競技会副会長

村上 盛彦
豊島 修 梶 正司

競技役員

競技委員長
審判長
総務主任
コート主記録計
本部記録計
本記録計
時掲示手
掲選審判員

大東 智美	吉野 優那	岡田友良
熊野 明美	杉下 良子	
三宅 早苗	造田ゆりの	黒川友司朗
野崎 恵美	杉山 瑞季	井上 恵深
小森 麻由	石川 万喜	持田 真吾
森 麻衣子	岡林 好誠	古本 果奈
中川 晴文	田上 友翔	牟禮 来翔
宮武 佑希	大西 泰代	長井 紀子
宮本 音々	中岡真依子	宮武 朝香
山本由加		
篠原 麻由		

救護

高鳥明日香

会場

琴平高校体育館

日程

6月7日(日)

監督会議	8:30 ~ 8:50
開会式	9:00 ~ 9:10
競技	9:10 ~ 16:00
(1) 演技	
(2) 団体戦	
(3) 個人戦	
閉会式	16:00 ~

組合せ

団体(リーグ戦)

	1 丸亀	2 香川中央	3 琴平	勝数	勝者数	勝本数	順位
1 丸亀	/						
2 香川中央		/					
3 琴平			/				
負数							

1コート ① 1-2 ② 1-3 ③ 2-3

ホッケー競技

坂出市番の州町1番地
三菱ケミカル坂出事業所人工芝グラウンド
0877-46-8888

競技会役員

競技会会長 詫間 裕一
競技会副会長 植田 桂司

競技役員

競技委員長 松 永 夕 芽
競技副委員長 片 平 久 光
総 務 三 谷 優 馬 前 田 悠 登 白 田 光
運 営 高 原 美 帆 奥 谷 銀 二 藤 沢 信 之
竹 下 薫 子 今 田 紫
記 録 古 川 千 尋 太 田 真 央 山 縣 咲 有 紗
審 判 長 鶴 田 慎 悟
ジャッジ・審判 植 田 和 花 田 原 歳 大 植 田 萌 絵
植 田 理 栄 奥 谷 銀 二 大 谷 育 美
松 田 楓
救 護 琢 磨 美 生

日 程

令和8年6月7日(日曜日) 8:45～ 競 技
(開会式なし)

会 場

三菱ケミカル坂出事業所人工芝グラウンド

競技時間

- ① 男子リーグ戦 8:45～10:00 香川中央 - 飯山
② 女子リーグ戦 10:05～11:20 高松東 - 香川中央
③ 男子リーグ戦 11:25～12:40 香川中央 - 高松東
④ 女子リーグ戦 12:45～14:00 高松東 - 飯山
⑤ 男子リーグ戦 14:05～15:20 飯山 - 高松東
⑥ 女子リーグ戦 15:25～16:40 香川中央 - 飯山

※ 試合結果・天候等の関係で時間が変更する場合があります

組 合 せ

男子の部

女子の部

	香川中央	飯山	高松東
香川中央		1	3
飯山			5
高松東			

	高松東	香川中央	飯山
高松東		2	4
香川中央			6
飯山			