

平成 25 年度

第 5 3 回

香川県高等学校総合体育大会

各種目競技・平成 25 年 6 月 1 日(土)～6 月 3 日(月)

主 催 香 川 県 教 育 委 員 会
香 川 県 高 等 学 校 体 育 連 盟

後 援 (公財) 香 川 県 体 育 協 会
香 川 県 学 校 体 育 会
高 松 市 教 育 委 員 会
丸 亀 市 教 育 委 員 会
坂 出 市 教 育 委 員 会
善 通 寺 市 教 育 委 員 会
観 音 寺 市 教 育 委 員 会
まんのう町 教 育 委 員 会

主 管 香川県高等学校体育連盟種目別専門部
香 川 県 種 目 別 競 技 団 体

目

次

あ い さ つ	1
大会役員	2
大会総合成績一覧表	3
参加人数一覧表	4～5
香川県高等学校総合体育大会種目別優勝校一覧表	6～9
第53回香川県高等学校総合体育大会競技日程一覧	10～13
陸上競技	14～15
体操競技・新体操競技	16
水泳競技(競泳・飛込・水球)	17
バスケットボール競技	18～19
バレーボール競技	20～21
卓球競技	22～23
ソフトテニス競技	24～25
ハンドボール競技	26～27
サッカー競技	28～29
バドミントン競技	30～31
ソフトボール競技	32～33
ラグビーフットボール競技	34
相撲競技	35
柔道競技	36～37
剣道競技	38～39
弓道競技	40～41
テニス競技	42～43
登山競技	44
自転車競技	45
ヨット競技	46
フェンシング競技	47
なぎなた競技	48
空手道競技	49
少林寺拳法競技	50
ウェイトリフティング競技	51
レスリング競技	52
アーチェリー競技	53
ホッケー競技	54
カヌー競技	55
ボート競技	56
ライフル射撃競技	57
ボクシング競技	58～59
ゴルフ競技	60
四国大会日程	61
全国大会日程	62

ご あ い さ つ

香川県高等学校体育連盟
会長 堀 家 俊 一

高校生による県下最大のスポーツイベント、第53回香川県高等学校総合体育大会の開催にあたり、参加する33競技、45校、8,561名の選手諸君には、日頃鍛えてきた力（KRAFT）と技（KUNST）を存分に発揮されますとともに、高校生らしい明朗な精神（KLARHEIT）を発揮して大会に臨んでいただくよう期待いたします。また、関係する競技団体や競技会場となる市町のご協力に対し、深く感謝を申し上げます。

さて、本大会は、県内の高校生が大会を通して、競技力の向上と心身の健全な発達を図るとともに、高校生相互の交流と親睦を深めることを目的に、学校教育活動の一環として実施しているものです。あわせて、四国高等学校種目別選手権大会や全国高等学校総合体育大会の予選を兼ねており、本県高等学校スポーツの一大イベントでもあります。半世紀を超える長い歴史と伝統を誇る本大会では、これまで幾多の好試合や大会記録が生まれ、多くの優れた競技者が育ってきました。その成果は、毎年夏に開催されている全国高等学校総合体育大会や、秋の国民体育大会での高校生の活躍に示されており、本県スポーツ界の競技力の向上に大いに貢献しているところです。参加する各学校が、それぞれ特色ある運動部活動への取組みを展開し、熱心な指導者やご家庭、さらには地域の方々の協力を得て、全国大会でも活躍できる確かなチーム作りとその環境整備に努めてこられた成果とも言えるものであります。

一方近年、各学校においては、生徒数の減少に伴う部員数の減、あるいは指導者不足、予算不足等々の問題を抱えています。これまで高体連では、各学校にもお願いして部活動への加入率を高めたり、外部指導者の活用などを進めてきましたが、一昨年度から生徒数の減少に対応できるよう高体連入会金の新設、年会費の増額をお願いしたところです。また、年会費等の増額に伴う還元事業については、その一つとして、昨年度は各大会の参加料補助などを実施いたしました。今後ともご意見をお聞きしながら還元事業の実施を進めていきたいと思っております。社会情勢や経済情勢が大きく変化しつつあるなかで、将来の香川を担う高校生のスポーツを通じた活動が後退することなく、むしろこのような時であるからこそ若い高校生のスポーツ活動が学校の活力の源となり、地域を明るくし、ひいては、社会全体の元気につながることを願うものであります。その意味では、多くの方々の協力のもと、この大会が開催されることの意義は大きなものがあり、高体連としては万難を排して大会に向けた準備を整えてまいりました。

スポーツの栄光と母校の名誉、そして自己の夢の実現に向けて、大会に参加する選手諸君の活躍を大いに期待するとともに、多くの県民の方々にもご観戦頂き、今年もまた全国大会にもつながる好記録、名勝負が展開されることを願うものです。これまで鍛えてきた力と技、そして高校生らしいフェアプレイの精神を遺憾なく発揮して臨む本大会が、高校生活の何ものにも代え難い良き思い出となるよう祈念申し上げて大会に寄せる言葉といたします。

選手皆様のご健闘を祈ります。

大会 総 合 成 績 一 覧 表

大会回数	性別 順位	(男子の部)		(女子の部)	
		優 勝	第 2 位	優 勝	第 2 位
第 1 回大会		多度津工業高校	高松商業高校	明善高校	観音寺第一高校
第 2 回大会		高松工芸高校	多度津工業高校	明善高校	高瀬高校
第 3 回大会		高松商業高校	多度津工業高校	高松女子商業高校	明善高校
第 4 回大会		高松商業高校	多度津工業高校	高松女子商業高校	明善高校
第 5 回大会		高松商業高校	多度津工業高校	高松女子商業高校	明善高校
第 6 回大会		高松商業高校	多度津工業高校	明善高校	藤井高校
第 7 回大会		高松商業高校	高松高校	明善高校	観音寺商業高校
第 8 回大会		高松商業高校	多度津工業高校	明善高校	丸亀商業高校
第 9 回大会		高松商業高校	多度津工業高校	明善高校	藤井高校
第10回大会		高松商業高校	高松工芸高校	観音寺商業高校	高松女子商業高校
第11回大会		高松商業高校	高松工芸高校	明善高校	高松女子商業高校
第12回大会		高松商業高校	高松工芸高校	観音寺商業高校	明善高校
第13回大会		高松工芸高校	高松商業高校	観音寺商業高校	志度商業高校
第14回大会		高松工芸高校	高松商業高校	観音寺商業高校	丸亀商業高校
第15回大会～第24回大会 総合得点制中止					
第25回大会		尽誠学園高校	高松商業高校	高松南高校	丸亀商業高校
第26回大会		高松商業高校	尽誠学園高校	高松南高校	丸亀商業高校
第27回大会		高松商業高校	尽誠学園高校	観音寺商業高校	高松商業高校
第28回大会		高松商業高校	尽誠学園高校	高松南高校	高松第一高校
第29回大会		高松商業高校	多度津工業高校	高松第一高校	高松東高校
第30回大会		高松商業高校	尽誠学園高校	高松商業高校	高松北高校
第31回大会		高松商業高校	高松工芸高校	高松商業高校	香川中央高校
第32回大会		高松商業高校	多度津工業高校	高松商業高校	明善高校
第33回大会		高松商業高校	尽誠学園高校	高松商業高校	高松北高校
第34回大会		尽誠学園高校	高松工芸高校	高松商業高校	高松北高校
第35回大会		高松商業高校	尽誠学園高校	高松商業高校	高松北高校
第36回大会		高松工芸高校	高松商業高校	高松商業高校	高松北高校
第37回大会		高松工芸高校	多度津工業高校	高松商業高校	明善高校
第38回大会		高松商業高校	高松工芸高校	高松商業高校	高松北高校
第39回大会～ 総合得点制中止					

第53回 香川県高校総体参加人数一覧表(男子)

*印は個人参加

NO	学校名	陸上	体操	新体操	競泳	飛込	水球	バスケット	バレー	卓球	ソフトテニス	ハンド	サッカー	ラグビー	バドミントン	ソフトボール	相撲	柔道	剣道	弓道	テニス	登山	自転車	ヨット	フリスビー	空手道	少林寺	ウエイト	レスリング	アーチェリー	ホッケー	カヌー	ボート	ライフル	ボクシング	ゴルフ	男子参加数	団体参加数	学校名			
1	小豆島	13						9		13			18		11			* 1		8	6																79	7	小豆島			
2	土庄	18							15	17			25		* 2			* 2	7		21																	107	6	土庄		
3	三本松	3			3			16	15	17		12	25		10	18		11	9	11						18	* 1											169	13	三本松		
4	津田	7						16		7	10	25		6				6	* 3	7																	87	8	津田			
5	藤井寒川							16	13		8	25						9																		10	81	6	藤井寒川			
6	石田								8	9			16		* 1				* 2	12	5			9													62	6	石田			
7	志度				1			14		8			25					4	8	12	12																	82	8	志度		
8	三木	6			1			16	6	9			24		12				7		12																93	9	三木			
9	高松北	19	3		6			16		7		25	19	10					7		14					10									* 3		139	11	高松北			
10	高松東	13			1			16	12	9		13	25		13			3	6	8	6															1	146	15	高松東			
11	高松中央	3						16		18	22	10	25		12			5	7																		15	133	10	高松中央		
12	高松商	11			2			16		6		13	25		9			26	8	12	16				11												2	157	13	高松商		
13	高松	22			10			16	14	16	17	14	25		8			* 1	7	14	22	4			4	11												205	15	高松		
14	高松一	18			3			16	15	21	10	15	25		12			3	5	9	28	* 1		3														184	14	高松一		
15	高松桜井	18			15			16	12	16		15	25		14				7	19																		157	10	高松桜井		
16	高松南						13	8		9		10	25		10		5		7	5	5																	97	10	高松南		
17	香川中央	31			6			16	15	10		15	25		16				5	13																		197	14	香川中央		
18	英明	21			4			9	12	18	6		25		8			20	8	17								9	10	10	15						* 1	157	13	英明		
19	高松工芸	27			5			16	15	17		14	25		13					14	18			7	13											3	5	189	13	高松工芸		
20	大手前高松	2			2								25		* 4					7	12																5	189	13	大手前高松		
21	香川誠陵	10						15		11			22		6			6	5	6																		81	8	香川誠陵		
22	高松西	14			12			16	8	12	18	16	25		16				7	6	22																		184	13	高松西	
23	農業経営	11								14			23		* 3		* 1		* 2	6				7															* 1	184	13	農業経営
24	飯山	2								* 1	8		17		8			* 2		5																			68	6	飯山	
25	坂出	11			4			16	14	11	22		25		8			* 2	* 3	12	22	* 2																	58	6	坂出	
26	坂出商	2						12					25							5	11																		165	11	坂出商	
27	坂出一	4						10		* 5	* 2			21	7			6																					63	7	坂出一	
28	坂出工				6			15	16	22	14		21	18	18			14		14																			177	11	坂出工	
29	丸亀	18			6			16	9	26	20	14	25		16			4	7	12	12	7																	193	15	丸亀	
30	丸亀城西	15			2			16		8	12		22		8			* 1	5	6	10																		105	10	丸亀城西	
31	大手前丸亀																																						0	0	大手前丸亀	
32	藤井	6	10					12		5	6		25					* 1																					75	8	藤井	
33	多度津	16			16			16	15	11	13		25			18			7	7	7	8																	227	17	多度津	
34	普通寺一	16			1			16	7	10	28		25		12			* 3	7			10																	* 1	136	10	普通寺一
35	尽誠	30			1			15	7	13	32		25					10	7																					144	10	尽誠
36	琴平	13						13	15	8	10		25		5				10	12	6	7																		124	11	琴平
37	高瀬	21						14		6	24		23		6			* 3	7																					137	9	高瀬
38	香川西	23						9		* 1	12		25		* 5						* 1																			92	5	香川西
39	笠田	5						11		6	12				7					* 2			3																	46	6	笠田
40	観音寺一	29						16	8	19	20		25		12			* 1	8	12		10																		166	11	観音寺一
41	観音寺中央	25						16		13	4		25		13			* 1	5	10																				112	8	観音寺中央
42	三豊工	15						16		19	20		25	22						5	8		10																148	10	三豊工	
43	豊	1								7																														8	2	豊
44	高専高松	20			14	1		16	13	18	12	14	25		8			3	5	7					4														160	14	高専高松	
45	高専院岡	16						14		7	8		16		5						9																			78	8	高専院岡
46	香川中部賽種									8																													8	1	香川中部賽種	
参加人数	555	13	6	115	1	13	533	263	482	390	177	956	83	318	70	6	144	195	222	353	59	26	35	40	28	49	34	29	33	44	42	6	23	21	34	5,398			参加人数			
参加校数	39	2	1	21	1	1	37	22	42	27	13	40	4	35	4	2	24	33	25	28	9	4	5	4	3	9	2	3	4	3	3	1	1	7	6				参加校数			
学校対抗数	39	2	1	21	1	1	37	22	39	26	13	40	4	30	4	1	15	27	24	27	7	4	5	3	2	9	2	4	3	3	1	1	7	3					学校対抗数			
種目名	陸上	体操	新体操	競泳	飛込	水球	バスケット	バレー	卓球	ソフトテニス	ハンド	サッカー	ラグビー	バドミントン	ソフトボール	相撲	柔道	剣道	弓道	テニス	登山	自転車	ヨット	フリスビー	空手道	少林寺	ウエイト	レスリング	アーチェリー	ホッケー	カヌー	ボート	ライフル	ボクシング	ゴルフ	男子参加数	団体参加数	種目名				

4

第53回 香川県高校総体参加人数一覧表(女子)

*印は個人参加

NO	学 校 名	陸上	体 操	新体操	競 泳	飛 込	バスマット	バレー	卓 球	ソフトテニス	ハンド	サッカー	バドミントン	ソフトテニス	柔 道	剣 道	馬 道	テニス	登 山	自転車	ヨット	フリスビー	女子ソフトボール	空手道	少林寺拳法	ウエイト	フットサル	ホッケー	カー	ホーク	ラグビー	ゴルフ	団体目標	女子参加数	男子参加数	総参加数	学 校 名
1	小豆島	9					11	8	* 1				8		3	* 2	7	8															8	58	79	137	小豆島
2	土庄	8					13	* 2				10			4	* 1		8															5	46	107	153	土庄
3	三本松	2			3		16	15	5	16		7			4	6	11						15									11	100	169	269	三本松	
4	津田	13					16	* 2	12		17	17			* 1	12																6	90	87	177	津田	
5	藤井寒川								5						4																	2	9	81	90	藤井寒川	
6	石田						8	5				* 2			* 1	7															3	23	62	85	石田		
7	志度			* 1			5	15	6	4					3	* 1	12														6	47	82	129	志度		
8	三木	6		* 1	2		15	14	8			10	18		* 1		7														8	82	93	175	三木		
9	高松北	19	7		2		16	14	6			12			7		12						9								10	104	139	243	高松北		
10	高松東	7		11	5		16	15	5		15		12	18		5	11	9									5	15		14	149	146	295	高松東			
11	高松中央		4	* 1			12		11	* 2		7		4	7									8							7	59	133	192	高松中央		
12	高松商	8			4		16	15	12	14	15	13	17	6	8	11	19					11			5					15	174	157	331	高松商			
13	高松一	13			1		8	8	8	6	14	15			7	12	14	* 1				8									12	115	205	320	高松一		
14	高松一	13		* 2	3		16	13	9	12	13	14		* 1	7	13	8					4		* 1							12	129	184	313	高松一		
15	高松桜井	11		8	12		16	10	8		14	14			7	18														10	118	157	275	高松桜井			
16	高松南	1			1		16	15	7	14	15	14	18		6	11	10													12	128	97	225	高松南			
17	香川中央	6			7		15	14	* 1	16		10					15						15		* 2	4	15			10	120	197	317	香川中央			
18	英明	12		* 1	1		16	9	* 3	16		18	12		6		10													3	10	107	157	264	英明		
19	高松工芸	15			6		10	10	4			8			7	5														8	65	189	254	高松工芸			
20	大手前高松				3							* 3			5															2	11	52	63	大手前高松			
21	香川誠陵	1			1		8	* 1				6			* 3		5						8							6	33	81	114	香川誠陵			
22	高松西	6			6	1	15	15	11	14	11	14			7	12	11										14			13	137	184	321	高松西			
23	農業経営														* 1								11								1	12	68	80	農業経営		
24	飯山	4					16	12	9	12		12			5	12								* 8			15			9	105	58	163	飯山			
25	坂出	14		* 8			16	13	7	14		14			7	12	9							3				4		11	121	165	286	坂出			
26	坂出商	4			1		6	12		8		18	13			11	7													10	92	63	155	坂出商			
27	坂出一						8					9		4																4	30	70	100	坂出一			
28	坂出工													* 1																1	2	177	179	坂出工			
29	丸亀	6			6		16	12	8	14	14				7	12	14						10							11	119	193	312	丸亀			
30	丸亀城西	5			1		16	15	10	10		13	18			7	5								* 2					11	102	105	207	丸亀城西			
31	大手前丸亀																													0	0	0	0	0	0	0	大手前丸亀
32	藤井	1	5												* 1										6					3	13	75	88	藤井			
33	多度津																							* 1		* 1				0	2	227	229	多度津			
34	普通寺一	13			2		9	11	7	14		13			7										* 1					9	87	136	223	普通寺一			
35	尽誠	3					9	9	7	20		* 1			10															5	49	144	193	尽誠			
36	琴平	3					14	4	6			10			8	10		8					14							9	77	124	201	琴平			
37	高瀬	10		* 3			16	13	6	10		9		* 1	6												7		31	9	112	137	249	高瀬			
38	香川西	7			1		15	* 1																						9	3	33	92	125	香川西		
39	笠田	6					10	9	10			9			5					* 4										6	53	46	99	笠田			
40	観音寺一	28		7	1		16	10	5	6		12	9		5	12									* 1		6			12	118	166	284	観音寺一			
41	観音寺中央	25		* 4	4		16	14	5	6		13	11	* 1	5	12														10	116	112	228	観音寺中央			
42	三登工																													0	0	148	148	三登工			
43	三登							* 2																						0	2	8	10	8	10	三登	
44	高専高松			* 1			6		* 2						* 1		* 2														* 1	1	13	160	173	高専高松	
45	高専詫間	1																													1	1	78	79	高専詫間		
46	香川中部養護																														0	0	8	8	8	香川中部養護	
参加人数	280	16	48	73	1	377	387	195	247	127	35	341	122	35	130	226	201	19	4	23	24	66	22	16	3	29	45	12	12	31	16		3,163	5,398	8,561	参加人数	
参加校数	32	3	12	22	1	26	32	33	24	9	2	32	8	11	28	23	21	3	1	3	2	6	8	3	2	4	3	3	1	1	4					参加校数	
学校対抗数	32	3	3	22	1	28	32	25	22	9	2	29	8	8	18	22	20	2	0	3	2	5	3	3	0	4	3	3	1	1	3					学校対抗数	
種 目 名	陸上	体 操	新体操	競 泳	飛 込	バスマット	バレー	卓 球	ソフトテニス	ハンド	サッカー	バドミントン	ソフトテニス	柔 道	剣 道	馬 道	テニス	登 山	自転車	ヨット	フリスビー	女子ソフトボール	空手道	少林寺拳法	ウエイト	フットサル	ホッケー	カー	ホーク	ラグビー	ゴルフ	団体目標	女子参加数	男子参加数	総参加数	種 目 名	

5

香川県高等学校総合体育大会種目別優勝校一覧表 (その1)

男子の部

種目 年度	回数	陸上競技	水泳(競泳)	バドミントン	ソフトテニス	ハンドボール	サッカー	ラグビー	相撲	柔道	剣道	弓道						
36	1	高松商	土庄	高松商	坂商	多工	高松一	高松商	高松商	土庄	多水	津田	琴平	三本松				
37	2	高松商	丸亀	親商	三本松	坂商	多工	高松一	高松商	高松商	多水	親商	琴平	琴平				
38	3	高松商	土庄	多工	三本松	多工	高瀬	高松一	高松商	高松商	多水	高松商	高松商	琴平				
39	4	高松商	土庄	高松商	高松商	多工	高松商	志度商	坂出工	高松商	高松商	丸亀商	多水	高松商	琴平	琴平		
40	5	親商	親一	多工	替一	坂商	高松一	高松	高松商	高松商	笠田	志度商	琴平	丸亀				
41	6	高松商	親一	多工	替一	多工	高瀬	丸亀	坂出工	高松商	高松商	多水	高松商	琴平	琴平			
42	7	高松商	香川	多工	高松	坂出工	多工	多工	坂出工	高松商	高松商	高松商	津田	香川	三本松			
43	8	高松商	香川	坂出工	多工	替一	坂出工	高瀬	丸亀商	坂出工	高松商	高松商	琴平	多水	津田	琴平	三本松	
44	9	高松商	高松南	坂出工	多工	高松商	坂出工	志度商	丸亀	三本松	高松商	替一	高松商	高松商	志度商	琴平	志度商	
45	10	高松商	高松一	坂出工	多工	高松商	坂出工	志度商	丸亀	三本松	高松商	高一	高松商	高松商	津田	琴平	高松商	
46	11	高松商	志度商	坂出工	高松商	替一	坂出工	志度商	丸亀商	三本松	高松商	高松商	高松商	高松商	津田	志度商	三本松	
47	12	高松商	坂出工	坂出工	高松商	高松商	坂出工	高松商	替一	三本松	高松商	高松商	高松商	多水	高松商	琴平	三本松	
48	13	高松商	坂出工	坂出工	高松商	高松商	坂出工	高松商	尽誠	三本松	高松商	坂出工	高松商	高松商	多水	高松商	三登工	
49	14	高松商	坂出工	高松商	高松商	坂出工	坂出工	替一	坂出工	高松商	三登工	高松商	多工	小豆島	高松商	琴平	三登工	
50	15	高松商	坂出工	坂出工	高松商	高松商	坂出工	三登工	替一	坂出工	高松商	坂出工	高松商	高松商	多水	尽誠	琴平	三登工
51	16	高松商	坂出工	高松商	高松商	高松商	高松商	丸亀	高松商	高松商	三登工	高松商	多工	小豆島	尽誠	高松商	琴平	
52	17	高松商	坂出工	高松商	高松商	小豆島	高松商	丸亀	坂出工	高松商	三登工	高松商	高松商	多水	志度商	志度商	志度商	
53	18	高松一	高松一	高松商	高松商	坂出工	高松商	尽誠	高松商	高松商	三登工	高松商	坂出工	多水	親商	琴平	石田	
54	19	高松商	藤井	高松商	高松商	坂出工	高松商	尽誠	高松商	高松商	坂出工	高松商	高松商	多水	志度商	琴平	三登工	
55	20	親一	坂出工	多工	高松商	坂出工	藤井	尽誠	高松商	高松商	坂出工	高松商	坂出工	多水	志度商	高松商	志度商	
56	21	高松商	坂出工	高松商	高松商	坂出工	高瀬	尽誠	高松商	高松商	坂出工	高松商	坂出工	多水	志度商	高松一	志度商	
57	22	三登工	藤井	高松商	高松商	尽誠	藤井	尽誠	高松商	高松商	坂出工	高松商	多工	多水	志度商	琴平	石田	
58	23	親一	藤井	高松商	丸亀	高松商	藤井	尽誠	坂出工	高松商	坂出工	高松商	高松商	小豆島	志度商	琴平	丸亀	
59	24	親一	坂出工	高松商	高松商	坂出工	高瀬	尽誠	坂出工	高松商	坂出工	高松商	高松商	小豆島	志度商	琴平	琴平	
60	25	三登工	坂出工	高松商	高松商	尽誠	高瀬	尽誠	高松商	高松商	坂出工	高松商	坂出工	多水	尽誠	琴平	津田	
61	26	尽誠	坂出工	坂出工	高松商	丸亀	坂出工	親一	尽誠	高松商	高松商	坂出工	高松商	坂出工	多水	志度商	琴平	石田
62	27	三登工	藤井	坂出工	高松商	高松商	坂出工	親一	香川西	高松商	高松商	三登工	高松商	多工	小豆島	尽誠	琴平	三登工
63	28	親一	藤井	坂出工	高松商	高松商	坂出工	尽誠	高松商	高松商	坂出工	高松商	丸亀	多水	志度商	琴平	高松東	
元	29	高松東	藤井	坂出工	高松一	高松商	高松商	尽誠	香川西	高松商	高松商	坂出工	高松商	多工	高松商	志度商	高松南	石田
2	30	替一	藤井	坂出工	多工	高松西	坂出工	尽誠	香川西	高松商	高松商	三登工	高松商	多工	高松商	志度商	尽誠	多工
3	31	親一	藤井	坂出工	高松商	高松商	坂出工	尽誠	香中央	高松商	高松北	高松商	多工	高松商	高松商	高松南	笠田	
4	32	親一	高松北	坂出工	高松商	高松商	坂出工	尽誠	香川西	香中央	高松商	高松北	高松商	多工	高松商	高松商	高松一	三登工
5	33	親一	高松北	坂出工	高松商	高松商	坂出工	尽誠	香川西	香中央	高松商	高松北	高松商	多工	高松商	高松商	琴平	琴平
6	34	尽誠	藤井	坂出工	高松商	高松商	坂出工	尽誠	香川西	香中央	高松商	坂出工	高松商	多工	高松商	志度	高松南	丸亀
7	35	高松北	高松北	坂出工	高松商	高松商	坂出工	尽誠	香川西	香中央	高松商	高松北	高松商	多工	高松商	高松商	尽誠	親一
8	36	尽誠	藤井	坂出工	高松商	高松商	坂出工	尽誠	香川西	香中央	高松商	高松北	高松商	多工	高松商	志度	高松南	親一
9	37	親一	藤井	坂出工	高松商	高松商	坂出工	尽誠	香川西	高松商	高松商	坂出工	高松商	多工	高松商	志度	高松一	多工
10	38	親一	藤井	坂出工	高松商	高松商	坂出工	尽誠	香川西	香中央	高松商	坂出工	高松商	坂出工	高松商	高松商	坂出工	琴平
11	39	親一	藤井	坂出工	高松商	高松商	坂出工	尽誠	高松商	高松商	高松北	高松商	多工	高松商	高松商	尽誠	親一	
12	40	親一	藤井	坂出工	多工	高松商	高松商	尽誠	香中央	香川西	高松商	高松商	多工	高松商	志度	高松南	高一	
13	41	親一	高松北	坂出工	多工	替一	高松商	高中央	尽誠	香中央	高松商	高松商	三本松	高松商	高松商	琴平	笠田	
14	42	親一	高松北	坂出工	多工	替一	高瀬	尽誠	尽誠	香中央	高松北	坂出工	高一	多工	高松商	高松商	琴平	高松商
15	43	親一	藤井	坂出工	多工	高松商	坂出工	尽誠	尽誠	香中央	尽誠	三登工	高松商	多工	高松商	志度	琴平	高松商
16	44	親一	藤井	坂出工	多工	高松商	高松商	尽誠	香川西	香中央	高松北	坂出工	高松商	多工	高松商	高松商	高松西	琴平
17	45	親一	藤井	坂出工	多工	替一	高松商	尽誠	尽誠	香中央	香川西	高松北	英明	多工	高松商	高松商	高松西	小豆島
18	46	親一	藤井	坂出工	多工	替一	高松商	尽誠	香川西	香中央	高松商	坂出工	英明	多工	小豆島	高松商	琴平	高松商
19	47	親一	高松北	坂出工	多工	替一	高松商	尽誠	高松商	高松商	坂出工	英明	多工	小豆島	高松商	琴平	高松商	
20	48	親一	藤井	坂出工	高松商	高松商	坂出工	尽誠	高松商	高松商	高松北	高松商	高松商	高松商	高松商	高松西	高松商	
21	49	親一	藤井	坂出工	高松商	高松商	坂出工	尽誠	高松商	高松商	高松北	高松商	高松商	高松商	高松商	高松商	三本松	琴平
22	50	親一	藤井	坂出工	高松商	高松商	坂出工	尽誠	高松商	高松商	高松北	高松一	丸亀	高松商	高松商	土庄	坂出	
23	51	親一	藤井	坂出工	多度津	尽誠	坂出工	尽誠	高松商	高松商	高松北	高松一	丸亀	高松商	高松商	土庄	坂出	
24	52	親一	藤井	坂出工	高松北	尽誠	高松商	尽誠	高松商	高松商	高松北	高松一	丸亀	高松商	高松商	土庄	坂出	

香川県高等学校総合体育大会種目別優勝校一覧表 (その2)

男子の部

種目	テニス	自転車	ヨット	フェンシング	水泳(水球)	空手道	少林寺拳法	柔道	レスリング	アーチェリー	ホッケー	カヌー	水泳(飛込)	ライフル射撃	ボクシング	ボート	登山	ゴルフ
36	1		高工芸															
37	2		高工芸															
38	3		高松商															
39	4		高工芸															
40	5		高工芸															
41	6		高松商															
42	7		高松															
43	8		高松商															
44	9		高松商															
45	10		高工芸															
46	11		高松商															
47	12		高松商															
48	13	高松南	石田	高松商														
49	14	高松南	石田	高松商														
50	15	高松南	石田	高松商														
51	16	高松商	石田	高松														
52	17	高松南	三本松	高松商														
53	18	高工芸	三本松	高松商														
54	19	志度商	石田	高工芸														
55	20	志度商	石田	高松商	高松													
56	21	志度商	高工芸	高松商	高松													
57	22	志度商	石田	高松一	高松													
58	23	志度商	三本松	高松一	高松													
59	24	志度商	石田	高工芸	高松													
60	25	志度商	三本松	高松商	高松													
61	26	高松北	石田	高松	高松													
62	27	坂出商	三本松	高松商	大川東	高松南												
63	28	志度商	石田	高松商	高松通	高松南	高松一											
元	29	高松北	石田	高松商	高松	高松南	多工	多工										
2	30	高松北	高工芸	高松商	高松北	高松南	多工	三豊工										
3	31	高松北	高工芸	高工芸	高松	高松南	高松一	多工	多工	多工	高松西	香中央	坂出工					
4	32	高松北	高工芸	高松	高松北	高松南	多工	多工	多工	多工	観一	香中央	坂出工	高工芸				
5	33	高松北	高工芸	高工芸	高松北	高松南	多工	多工	多工	多工	観一	高松東	坂出工	高工芸	尽誠			
6	34	高松北	高工芸	高松一	高松	高松南	多工	多工	多工	高松北	観一	香中央	坂出工		尽誠	高工芸		
7	35	香中央	高工芸	高工芸	大川東	高松南	志度	多工	多工	多工	高松西	香中央	高瀬		高瀬	高工芸	高松	
8	36	坂出	高工芸	高工芸	大川東	高松南	多工	多工	多工	多工	高松西	香中央	坂出工	高工芸	高瀬	高工芸	高松	高松
9	37	高松北	石田	高工芸	大川東	高松南	多水	多工	多工	多工	高松西	香中央	高瀬	高工芸	高瀬	高工芸	坂出	観一・丸亀
10	38	高松北	石田	高工芸	大川東	高松南	多工	多工	多工	多工	観一	香中央	高瀬		高瀬	高松商	高松	観一
11	39	高松北	石田	高松	高松北	高松南	高中央	多工	多工	多工	高松東	香中央	坂出工		高瀬	高松商	高松	高東・坂工
12	40	高松北	石田	高工芸	高松	高松南	高中央	多工	多工	多工	高松東	香中央	坂出工		高瀬	高工芸	坂出	観一
13	41	高松北	石田	高工芸	大川東	高松南	高中央	多工	多工	高松北	高松東	香中央	坂出工	高松西	高瀬	高工芸	坂出	観一・高工
14	42	高松北	高工芸	高工芸	高松北	高松南	高中央	多工	多工	多工	高松東	香中央	坂出工	高松西	高瀬	高松商	坂出商	観一
15	43	高松北	高工芸	高工芸	大川東	高松南	高中央	坂出一	多工	多工	観一	香中央	坂出工	高松西	高瀬	高工芸	坂出商	観一・高瀬
16	44	高松北	高工芸	高松商	大川東	高松南	高中央	坂出一	多工	多工	高松西	香中央	坂出工		高瀬	高工芸	高松	観一
17	45	高松北	高工芸	高松商	高松北	高松南	高中央	多工	多工	多工	高松西	香中央	坂出工		高瀬	多工	高松	観一・坂一
18	46	高松南	石田	高工芸	大川東	高松南	高中央	多工	多工	高松北	高松西	香中央	坂出工		高瀬	高工芸	高松	観一
19	47	高松北	高工芸	高工芸	高松	高松南	高中央	多工	多工	高松北	観一	香中央	坂出工		高瀬	高工芸	高松	観一・坂一
20	48	高松北	高工芸	高工芸	高松北	高松南	高中央	坂出一	多工	多工	高松西	香中央	坂出工		高瀬	高工芸	坂出	観一
21	49	高松北	高工芸	高工芸	三本松	高松南	高中央	多度津	多度津	多度津	観一	香中央	坂出	高松西	高瀬	高工芸	坂出	観一
22	50	高松北	石田	高工芸	三本松	高松南	高中央	多度津	多度津	香中央	観一	香中央	坂出工	高工芸	高瀬	高工芸	坂出	琴平
23	51	高松北	高工芸	高松	三本松	高松南	高中央	多度津	多度津	香中央	観一	香中央	坂出工	高工芸	高瀬	高工芸	坂出商	琴平
24	52	高松北	石田	高松商	三本松	高松南	高中央	藤井	多度津	香中央	香中央	高松東	坂出	高工芸	高瀬	高工芸	坂出商	観一

香川県高等学校総合体育大会種目別優勝校一覧表（その3）

女子の部

年度	種目	陸上競技	体操	新体操	水泳(競泳)	バスケットボール	バレーボール	卓球	ソフトテニス	ハンドボール	バドミントン	ソフトボール	柔道	剣道	弓道	テニス	ヨット	フェンシング	
36	1	三本松	観一		観一	明普	明普	女子商	観一		普一	明普			志度商				
37	2	三本松	藤井		高瀬	明普	明普	女子商	高瀬		普一				琴平				
38	3	小豆島	観一		女子商	明普	明普	女子商			普一				琴平				
39	4	三本松	藤井	観一	女子商	観商	津田	女子商	丸亀商	三本松	普一	明普			琴平				
40	5	高松商	藤井	観一	女子商	女子商	津田	女子商	丸亀商		普一	明普			琴平				
41	6	高松商	藤井	観一	女子商	明普	津田	高瀬	丸亀商	三本松	普一	明普			琴平				
42	7	明普	観一	観一	女子商	明普	津田	高瀬	丸亀商	三本松	普一	木田		香川	高松商				
43	8	明普	観一	観一	女子商	三本松	明普	高瀬	藤井	三本松	普一	女子商		高松一	三本松				
44	9	明普	藤井	観一	女子商	高松一	明普	高瀬	丸亀商	三本松	普一	藤井		高松南	高松商				
45	10	明普	観一	観一	女子商	高松一	志度商	女子商	藤井	女子商	普一	丸亀商		高松一	丸亀				
46	11	明普	観一	観一	女子商	三本松	明普	女子商	丸亀商	三本松	普一	明普		高松商	志度商		高松		
47	12	明普	藤井	観一	女子商	三本松	志度商	観商	丸亀商	三本松	普一	丸亀商		観一	三本松		高松		
48	13	明普	観一	観一	女子商	三本松	志度商	観商	観商	三本松	普一	丸亀商		観一	三本松		高松一	明普	
49	14	明普	観一	観一	高工芸	三本松	明普	高瀬	観商	三本松	普一	丸亀商		高松一	丸亀商		高松一	明普	
50	15	明普	観一	観一	高松一	三本松	明普	観商	観商	高松南	琴平	丸亀商		三本松	琴平		高松一		
51	16	明普	観一	観一	高中央	高松	観商	高中央	志度商	三本松	普一	丸亀商		高松南	観商	高松商	高松一		
52	17	明普	観商	観一	観商	高松南	志度商	観商	尽誠	三本松	普一	丸亀商		観一	琴平	高中央	高松一	高松	
53	18	明普	高中央	観一	高工芸	三本松	明普	観商	尽誠	高松南	高一	丸亀商		高瀬	志度商	高工芸	高松	明普	
54	19	明普	高中央	観一	高松一	明普	明普	観商	尽誠	高松南	普一	丸亀商		高松一	志度商	高工芸	高松	明普	
55	20	明普	藤井	観一	高松一	三本松	志度商	観商	尽誠	三本松	高中央	高松南		高松一	丸亀	高工芸	高松一	高松	
56	21	明普	高中央	観一	高松一	三本松	志度商	観商	尽誠	高松東	高中央	高松南		高松南	琴平	高中央	高松商	高松	
57	22	明普	観商	観一	高松一	三本松	志度商	高中央	尽誠	高松南	高中央	丸亀商		高松東	丸亀	高中央	高松	高松	
58	23	明普	観商	観一	高工芸	三本松	坂出一	高中央	尽誠	高松	高松商	高松南		高松一	志度商	高中央	高松	高松	
59	24	明普	高中央	観一	高工芸	三本松	志度商	観商	尽誠	高松商	高中央	丸亀商		高松一	三本松	高中央	高松	高松	
60	25	明普	高中央	観一	高工芸	三本松	志度商	観商	尽誠	高松商	高中央	坂出商		高松一	高松南	高松南	高松商	高松	
61	26	明普	高中央	観一	高工芸	丸亀商	志度商	観商	尽誠	高松商	高中央	観商		高松一	丸亀	高松北	高松商	高松	
62	27	明普	高中央	観商	高松一	三本松	志度商	観商	尽誠	高松商	高松商	志度商	高松一	高松南	丸亀	高松北	高松商	高松	
63	28	明普	高中央	観商	高松一	明普	志度商	高中央	尽誠	高松商	香中央	志度商	高松東	高松一	琴平	高松北	高松	高松	
元	29	明普	藤井	観商	高松一	三本松	志度商	観商	尽誠	高松商	香中央	坂出商	高松商	高松南	丸亀	高松北	高松商	高松	
2	30	明普	藤井	観商	高工芸	丸亀商	高松南	高瀬	尽誠	高松商	高中央	高松南	高松商	高松南	三本松	高松北	高松	高松北	
3	31	明普	高中央	観商	高工芸	香中央	志度商	観商	香短附	高松東	香中央	高松南	高松商	香中央	琴平	高松北	高松	高松北	
4	32	明普	藤井	観商	高工芸	高松東	志度	高中央	香短附	高松商	香中央	高松東	藤井寒	高松商	笠田	坂出商	高松商	高松北	
5	33	明普	藤井	観商	高松商	丸城西	志度	高中央	香短附	高松商	香中央	高松南	藤井寒	高松商	坂出	高松北	高松商	高松北	
6	34	明普	藤井	観中央	高工芸	丸城西	志度	高中央	香短附	高松商	明普	高松南	藤井寒	高松南	観一	坂出商	高工芸	高松北	
7	35	明普	高中央	観中央	高工芸	丸城西	高松北	高瀬	香短附	高松商	高松商	高松南	普一	高松一	観一	高松北	高松	高松	
8	36	明普	高中央	観中央	高工芸	明普	高松北	高瀬	香短附	高松商	香中央	高松南	藤井寒	高松一	坂出	高松商	高松	高松	
9	37	明普	高中央	観中央	高工芸	明普	高松北	高瀬	明普	高松商	高松商	高松南	藤井寒	高松一	石田	香中央	高松商	高松	
10	38	明普	高中央	観中央	高工芸	明普	高松北	高瀬	香誠陵	高松商	香中央	高松南	高松商	高松商	坂出	高松北	高松商	大川東	
11	39	明普	高中央	観中央	高工芸	明普	高松北	高瀬	香誠陵	高松商	香中央	丸城西	高松商	高松商	坂出	高松北	高松商	高松	
12	40	明普	高中央	観中央	高工芸	明普	高松北	高松商	明普	高松商	香中央	丸城西	高松商	高松一	坂出	坂出	高松一	高松	
13	41	英明	高中央	観中央	高工芸	英明	高松北	高中央	尽誠	高松商	香中央	丸城西	志度	観一	石田	坂出	高松商	高松	
14	42	英明	高中央	観中央	高工芸	英明	高松北	高松北	英明	香中央	香中央	高松南	志度	高松商	観一	高中央	高松商	大川東	
15	43	英明	高中央	観一	高工芸	英明	高松北	高松北	英明	香中央	香中央	高松南	高中央	高松商	三本松	高中央	高松商	大川東	
16	44	英明	高中央	観一	高工芸	英明	高松北	高松北	英明	香中央	香中央	高松東	高中央	高松商	三本松	坂出	高松商	大川東	
17	45	英明	高中央	観一	高工芸	英明	丸城西	尽誠	尽誠	高松商	香中央	高松東	高松商	高中央	坂出	坂出	高松商	大川東	
18	46	英明	高中央	高松東	高工芸	英明	高松商	尽誠	尽誠	高松商	香中央	高松東	高松商	高松商	高松商	高松商	高松北	高松商	大川東
19	47	英明	高中央	観中央	高工芸	英明	高松商	尽誠	尽誠	高松商	高松商	丸城西	高松商	高松商	高松商	英明	高松商	高松北	
20	48	英明	高中央	観中央	観中央	英明	高松東	尽誠	尽誠	高松商	高松商	高松南	高松商	高松商	高松商	津田	英明	高松商	三本松
21	49	英明	高中央	観中央	坂出	英明	高松商	尽誠	尽誠	高松商	香中央	高松南	高松商	高中央	津田	英明	高松商	高松北	
22	50	小豆島	高中央	観一	坂出	英明	高松商	高松商	尽誠	高松商	香中央	高松南	高松商	高松商	高松一	英明	高松商	三本松	
23	51	観中央	藤井	高松一	坂出	英明	高松商	尽誠	尽誠	高松商	高松商	高松南	高松商	高松商	丸亀	英明	高松商	高松北	
24	52	英明	藤井	高松一	観中央	英明	高松商	高松商	尽誠	高松商	高松一	坂出商	高松商	高松商	高松商	英明	高松商	高松北	

香川県高等学校総合体育大会種目別優勝校一覧表（その4）

女子の部

年度	種目 回数	種目												
		なぎなた	空手道	少林寺拳法	アーチェリー	ホッケー	カヌー	水泳 (飛込)	ライフル 射撃	ボート	登山	ゴルフ	サッカー	
36	1													
37	2													
38	3													
39	4													
40	5													
41	6													
42	7													
43	8													
44	9													
45	10													
46	11													
47	12													
48	13													
49	14	琴平												
50	15	琴平												
51	16	琴平												
52	17	善一												
53	18	琴平												
54	19	琴平												
55	20	琴平												
56	21	琴平												
57	22	農経												
58	23	琴平												
59	24	琴平												
60	25	琴平												
61	26	琴平												
62	27	琴平												
63	28	琴平												
元	29	琴平		藤井										
2	30	琴平		藤井										
3	31	琴平	高松一	藤井	高松西	香中央	高瀬							
4	32	琴平		藤井	観一	香中央	高瀬	高工芸						
5	33	琴平		坂出一	観一	香中央	高瀬	高工芸	高瀬					
6	34	琴平		藤井	観一	香中央	高瀬	高工芸	高瀬					
7	35	琴平		香川西	高松西	香中央	高瀬	高工芸	高瀬	坂出商				
8	36	琴平		藤井	高松西	高松東	高瀬	高工芸	高瀬	坂出商	善一			
9	37	琴平		香川西	観一	香中央	高瀬	香中央	高瀬	坂出商	善一			
10	38	琴平		藤井	高松西	香中央	坂出	高高专	高瀬	坂出商	善一			
11	39	琴平		藤井	高松西	香中央	高瀬	香中央	高瀬	坂出商	善一			
12	40	琴平		坂出一	観一	香中央	高瀬	香中央	高瀬	坂出	善一			
13	41	琴平	高中央	坂出一	高松西	香中央	高瀬	香中央	高瀬	坂出	善一			
14	42	琴平	高中央	坂出一	高松西	高松東	高瀬	高松西	高瀬	坂出	善一			
15	43	琴平	坂出	香川西	観一	高松東	高瀬		高瀬	坂出	善一			
16	44	琴平	坂出	坂出一	高松西	高松東	高瀬		高瀬	坂出	善一			
17	45	琴平	坂出	坂出一	高松西	香中央	坂出		高瀬	坂出	善一			
18	46	琴平	坂出	坂出一	高松西	香中央	高瀬	高松西	高瀬	坂出	善一			
19	47	琴平	坂出	坂出一	高松東	香中央	高瀬	高松西	高瀬	坂出	琴平			
20	48	琴平	坂出	坂出一	高松東	香中央	高瀬	高松西	高瀬	坂出	善一	香川西		
21	49	琴平	高中央	坂出一	観一	高松東	坂出	高松西	高瀬	坂出	善一	香川西		
22	50	琴平	高中央	坂出一	高松西	香中央	坂出		高瀬	坂出	善一	香川西		
23	51	琴平	高中央	坂出一	高松西	高松東	高瀬	高松西	高瀬	坂出	善一	香川西		
24	52	琴平	高中央	坂出一	高松西	高松東	高瀬	高松西	高瀬	坂出商	善一	香川西	津田	

第 5 3 回 香 川 県 高 等 学 校

種 目	性別	男 子		
	月 日	6 / 1 (土)	6 / 2 (日)	6 / 3 (月)
陸 上 競 技		9:30 開始式 ~ 17:00 県立丸亀競技場 決勝 種 目 14:20 1 1 0 m H 14:30 5 0 0 0 W 15:25 4 0 0 m 15:55 1 5 0 0 m 16:20 4x100 m R 10:30 走幅跳、ハンマー投 棒高跳 円盤投 15:00	10:00~18:00 県立丸亀競技場 決勝 種 目 15:35 4 0 0 m H 15:55 1 0 0 m 15:10 3 0 0 0 m S C 12:00 やり投 14:30 走高跳 10:30~ 八種競技	10:00~16:00 県立丸亀競技場 決勝 種 目 11:50 8 0 0 m 12:50 5 0 0 0 m 14:20 2 0 0 m 15:30 4x400 m R 10:00 三段跳 13:00 砲丸投 10:00~ 八種競技 16:00 閉会式
	体 操	12:45 開始式 ~ 16:00 藤井高校 自由演技		
水 泳	新体操		10:30 開始式 ~ 16:00 観音寺市立総合体育館 団体・個人	
	競 泳 飛 込 水 球	9:30 開始式 ~ 16:00 県立総合水泳プール 競 泳 自由形 50m、200m、1500m 平泳ぎ 200m 背泳ぎ 200m バタフライ 200m 個人メドレー 400m リレー 400m	10:00~16:00 県立総合水泳プール 競 泳 自由形 100m、400m 平泳ぎ 100m、背泳ぎ 100m バタフライ 100m 個人メドレー 200m リレー 800m メドレーリレー 400m 飛込	
バスケットボール	9:30~17:00 高松南・高松・高松工業 等・等市体 2 回戦まで	10:00~17:00 高松高・普通寺市民体育館 準々決勝まで	10:00~17:00 普通寺市民体育館 決勝まで	
バレーボール	9:30 開始式 ~ 17:00 高松市総合体育館 1 回戦	9:30~17:00 高松市総合体育館 2・3 回戦 ~ 決勝リーグ(1回戦)	9:30~16:00 高松市総合体育館 決勝リーグ(2回戦~)	
卓 球	9:00 開始式 ~ 17:00 丸亀市民体育館 団体決勝まで	9:00~17:00 丸亀市民体育館 個人複決勝、単 2 回戦まで	9:00~17:00 丸亀市民体育館 個人単決勝まで	
ソフトテニス	県総合運動公園テニス場 団体決勝まで	県総合運動公園テニス場 個人ダブルス 2 回戦まで	県総合運動公園テニス場 個人ダブルス 3 回戦から 決勝まで	
ハンドボール	9:40 開始式 ~ 16:00 高松市香川総合体育館 1 回戦のみ	9:30~17:00 高松市香川総合体育館 2 回戦・準決勝	9:00~12:30 高松市香川総合体育館 3 位決定・決勝	
サ ッ カ ー	5/25(土)9:30 開始式(県営主) 1 回戦 ~ 17:00 県営主・副・瀬戸大橋 G・鉢伏 5/26(日) 2 回戦 ~ 17:00 瀬戸大橋 G・鉢伏・県営副	9:00~17:00 東部運動公園 G、鉢伏、瀬戸大橋 G 3・4 回戦	9:00~15:00 県営主 準決勝のみ	9:30~15:00 県営主 3 位決定・決勝
	ラグビー	13:00 開始式 ~ 15:10 県営ラグビー場 リーグ戦(第4試合まで)	試合なし	11:00~12:00 東部運動公園グラウンド リーグ戦(第5試合から)
バドミントン	8:30 開始式 ~ 17:00 坂出市立体育館 団体決勝まで	8:30~17:00 坂出市立体育館 個人複決勝、単 2 回戦まで	8:30~17:00 坂出市立体育館 個人単決勝まで	
ソフトボール	8:45 開始式 ~ 16:00 丸亀市土器川公園ソフトボール場 1 回戦 ~ 決勝 決勝 13:00			
相 撲		10:00 開始式 ~ 14:00 県営相撲場 団体・個人		

総合体育大会競技日程一覧

種目	性別	女子		
	月日	6 / 1 (土)	6 / 2 (日)	6 / 3 (月)
陸上競技		9:30開始式～17:00 県立丸亀競技場 決勝種目 13:15 5000W 15:15 400m 15:45 1500m 16:10 4x100m R 13:00 円盤投 14:30 走幅跳 10:00～七種競技	10:00～18:00 県立丸亀競技場 決勝種目 15:00 800m 15:25 400m H 15:45 100m 10:00 やり投 走高跳 11:30～七種競技	10:00～16:00 県立丸亀競技場 決勝種目 12:40 100m H 14:10 200m 14:45 3000m 15:20 4x400m R 10:00 砲丸投 16:00 閉会式
	体操	12:45開始式～16:00 藤井高校 自由演技		
	新体操		10:30開始式～16:00 観音寺市立総合体育館 団体・個人	
水泳	競泳	9:30開始式～16:00 県立総合水泳プール 競泳 自由形 50m、200m、800m 平泳ぎ 200m 背泳ぎ 200m バタフライ 200m 個人メドレー 400m リレー 400m	10:00～16:00 県立総合水泳プール 競泳 自由形 100m、400m 平泳ぎ 100m 背泳ぎ 100m バタフライ 100m 個人メドレー 200m メドレーリレー 400m	
	飛込		飛込	
バスケットボール		9:30～17:00 高松南・高松・高松工業 晉一・晋市体 2回戦まで	10:00～17:00 高松高・普通寺市民体育館 準々決勝まで	10:00～17:00 普通寺市民体育館 決勝まで
バレーボール		9:30開始式～17:00 高松市総合体育館 1回戦	9:30～17:00 高松市総合体育館 2・3回戦～決勝リーグ(1回戦)	9:30～16:00 高松市総合体育館 決勝リーグ(2回戦～)
卓球		9:00開始式～17:00 丸亀市民体育館 団体決勝まで	9:00～17:00 丸亀市民体育館 個人複決勝、単2回戦まで	9:00～17:00 丸亀市民体育館 個人単決勝まで
ソフトテニス		県総合運動公園テニス場 団体決勝まで	県総合運動公園テニス場 個人ダブルス1回戦まで	県総合運動公園テニス場 個人ダブルス2回戦から 決勝まで
ハンドボール		9:30開始式～16:00 香川中央高体育館 1・2回戦まで	9:30～16:30 香川中央高体育館 準決・3位決定・決勝	
サッカー		10:00～11:30 東部運動公園グラウンド 決勝		
ラグビー	女子なし			
バドミントン		8:30開始式～17:00 坂出市立体育館 団体決勝まで	8:30～17:00 坂出市立体育館 個人複決勝、単2回戦まで	8:30～17:00 坂出市立体育館 個人単決勝まで
ソフトボール		8:45開始式～16:00 丸亀市土器川公園ソフトボール場 予選リーグ	9:00～予選リーグ 13:00～決勝戦 丸亀市土器川公園ソフトボール場～14:30	
相撲	女子なし			

種目	性別	男 子		
	月日	6 / 1 (土)	6 / 2 (日)	6 / 3 (月)
柔 道		9:30 開始式 ~ 15:00 県立武道館 団体決勝まで、個人試合	9:30~15:00 県立武道館 個人各級決勝まで	
剣 道		9:00 開始式 ~ 16:00 丸亀高 体育館 団体決勝まで	9:20~15:00 丸亀高 体育館 個人決勝まで	
弓 道		9:30 開始式 ~ 17:00 琴平高 弓道場 団体決勝まで	9:30~17:30 琴平高 弓道場 個人決勝まで	
テ ニ ス		5/25(土)8:40 開始式~18:00 県総合運動公園テニス場 個人シングルス 決勝まで 個人ダブルス 2回戦まで	5/26(日) 9:00 ~ 18:00 県総合運動公園テニス場 個人ダブルス 決勝まで	6/2(日) 9:00 ~ 18:00 亀水運動センター 団体決勝まで
登 山		14:00 開始式 上西小学校 設営、炊飯等審査(幕営)	7:20~ 登山行動 県民いこいの森キャンプ場~蒼尾峠~加藤峠~竜王山~県の森公園キャンプ場 (幕営)	7:30~ 登山行動 県の森公園キャンプ場~県民いこいの森~天満川原~県民いこいの森 閉会式
自 転 車		10:00 開始式 ~ 17:00 高松競輪場	10:00~16:00 高松競輪場 全種目決勝まで	
ヨ ッ ト		9:00 開始式 ~ 17:00 高松市立ヨット競技場 1・2・3・4回戦	9:40~16:30 高松市立ヨット競技場 5・6回戦	
フェンシング		11:20 開始式 ~ 17:00 高松市牟礼総合体育館 団体決勝まで、個人	9:00~17:00 高松市牟礼総合体育館 個人決勝まで	
な ぎ な た		男 子 な し		
空 手 道			9:45 開始式 ~ 16:00 高松中央高 体育館 団体組手・個人組手・個人形 決勝まで	
少林寺拳法		10:00 開始式 ~ 15:00 多度津高 団体・組・準準決勝 決勝まで		
ウエイトリフティング		9:00 開始式 ~ 15:00 多度津高 体育館 スナッチ・クリーン&ジャーク		
レスリング			9:50 開始式 ~ 15:00 高松北高 レスリング場 団体・個人戦	
アーチェリー			9:30 開始式 ~ 16:00 東部運動公園 団体・個人戦	
ホ ッ ケ ー			8:45 開始式 9:00~15:05 三菱化学坂出グラウンド	
カ ヌ ー		10:00 開始式 ~ 15:30 府中湖カヌー競技場	9:30~13:25 府中湖カヌー競技場	
ボ ー ト		8:30 開始式 ~ 15:00 府中湖 艇子付(個人用、ダブル)	10:00~14:00 府中湖 シングルスカル	
ライフル射撃		8:30 開始式 ~ 17:30 高瀬高 ライフル射撃場 B R	9:00~14:45 高瀬高 ライフル射撃場 A R	
ボクシング		13:00 開始式 13:30~ 県連梅下ジム 個人1回戦	11:00~13:00 県連梅下ジム 個人戦決勝	5/31(金)18:00~ 計量・選考会
ゴ ル フ		8:30 開始式 ~ 15:00 滴漙ビルス*カントリークラブ 個人・団体		

種目	性別	女 子		
	月日	6 / 1 (土)	6 / 2 (日)	6 / 3 (月)
柔 道		9:30 開始式 ~ 15:00 県立武道館 団体決勝まで	9:30~15:00 県立武道館 個人各級決勝まで	
剣 道		9:00 開始式 ~ 16:00 丸亀高 体育館 団体決勝まで	9:20~15:00 丸亀高 体育館 個人決勝まで	
弓 道		9:30 開始式 ~ 17:00 琴平高 弓道場 団体決勝まで	9:30~17:30 琴平高 弓道場 個人決勝まで	
テ ニ ス		5/25(土)8:40 開始式~18:00 県総合運動公園テニス場 個人シングルス 決勝まで 個人ダブルス 2回戦まで	5/26(日) 9:00 ~ 18:00 県総合運動公園テニス場 個人ダブルス 決勝まで	6/1(土) 9:00 ~ 18:00 亀水運動センター 団体決勝まで
登 山		14:00 開始式 上西小学校 設営、炊飯等審査(幕営)	7:20~ 登山行動 県民いこいの森キャンプ場~若尾峠~御茶峠~竜王 山~奥の湯公園キャンプ場 (幕営)	7:30~ 登山行動 奥の湯公園キャンプ場~県民いこいの森~天満原 ~県民いこいの森 閉会式
自 転 車		10:00 開始式 ~ 17:00 高松競輪場	10:00~16:00 高松競輪場 全種目決勝まで	
ヨ ッ ト		9:00 開始式 ~ 17:00 高松市立ヨット競技場 1・2・3・4回戦	9:40~16:30 高松市立ヨット競技場 5・6回戦	
フェンシング		11:20 開始式 ~ 17:00 高松市牟礼総合体育館 団体決勝まで、個人	9:00~17:00 高松市牟礼総合体育館 個人決勝まで	
な ぎ な た			9:00 開始式 ~ 16:00 琴平高体育館 団体・個人・演技決勝まで	
空 手 道			9:45 開始式 ~ 16:00 高松中央高 体育館 団体組手・個人組手・個人形 決勝まで	
少 林 寺 拳 法		10:00 開始式 ~ 15:00 多度津高 団体・組・単独演武 決勝まで		
ウエイトリフティング		9:00 開始式 ~ 15:00 多度津高 体育館 スナッチ・クリーン&ジャーク		
レスリング	女子なし			
アーチェリー			9:30 開始式 ~ 16:00 東部運動公園 団体・個人戦	
ホ ッ ケ ー			8:45 開始式 10:15~16:20 三菱化学坂出グラウンド	
カ ヌ ー		10:00 開始式 ~ 15:30 府中湖カヌー競技場	9:30~13:25 府中湖カヌー競技場	
ボ ー ト		8:30 開始式 ~ 15:00 府中湖 虎手村4人スカル・ダブルス	10:00~14:00 府中湖 シングルスカル	
ライフル射撃		8:30 開始式 ~ 17:30 高瀬高 ライフル射撃場 B R	9:00~14:45 高瀬高 ライフル射撃場 A R	
ボクシング	女子なし			
ゴ ル フ		8:30 開始式 ~ 15:00 満濃ヒルズカントリークラブ 個人・団体		

陸上競技

香川県立丸亀競技場 Ⅷ 0877-21-5800

大会役員
競技会会長 直井信也
競技会副会長 都村忠弘

村上充

競技役員
総務・競技委員長 岡宏
総務 岡間晶

彰茂典司 久幸 藤田茂樹 中西勝利 藤岡英陽 山本雅典

競技進行担当総務員 (主)
技術審査審判員 (主)
上訴審判員 (主)
跳躍審判員 (主)
投擲審判員 (主)
監察員・競歩審判員 (主)

久保田英政 古市歩 高橋敏夫
宮滝寛己 河合英幸
岡田泰士 大谷昌三

競技者係 (主)
スターター・リコーラー (主)
出版係 (主)
周回記録員 (主)
記録・情報処理員 (主)
番組編成員 (主)

規敏直子 幸重 石川井林 井崎内惠 幸重 規敏直子
和紀 介 幸勤 太 和 介 幸勤 太 和 介 幸勤 太 和 介

風力計測員 (主)
写真判定員 (主)
計測員 (光波) (主)
アウンサー (主)
救護係 (主)
用器具係 (主)
役員道務係 (主)
電光掲示板係 (主)
表彰係 (主)
混成競技係 (主)

山崎卓 山崎卓 山崎卓 山崎卓 山崎卓
山崎卓 山崎卓 山崎卓 山崎卓 山崎卓
山崎卓 山崎卓 山崎卓 山崎卓 山崎卓

体操競技・新体操競技

競技役員

競技会会長 須藤 卓
 競技会副会長 多田 幸平 川口 洋子 宮武 静代

藤井高等学校
 TEL 0877-22-2328
 観音寺市立総合体育館
 TEL 0875-27-7100

競技役員

競技委員長 津田 和樹
 競技副委員長 坂井 貴子
 審判長 造田考一朗 宮武 静代
 会場主任 村井 良光 森川美智子
 記録主任 高野 憲夫 奥田 史子
 本部記録 笠井真希子 田尾 沙織
 会場記録 竹治 寿人 安藤 美代
 救護 大濱 淳博 濱本 結花
 技術部長 下崎 博 久本 昌美 林 晋平 横木 明代
 審判員
 体操競技男子 河村 英一 岡部 洋明 西谷 友良 多木 穰司
 岡 公房 二谷 誠二 谷 啓嗣 久次 達也
 小山 貴寛 橋本 幸博 二川 雅文
 女子 綾 三恵 竹治 佳代 細川小百合 松本 林子
 丸山 涉子 桧山 範子 浦野 咲奈 高木小百合
 藤田千代子
 新体操 男子 長谷川貴司 松浦 寛 佐々木数馬 瀧本 光博
 山本 庸平 行成 秀真 大西 正弘 谷本 佑弥
 山田 真吾 小林 明弘 南木陽一郎
 女子 吉田 佳代 横木 明代 亀井 聖美 福岡 佳与
 受川 照世 佐々木佳代 藤田 利佳 大西小百合
 高橋 仁美 石川 操 谷本ゆかり 河野 文子
 小山 淳子 前川 淳子 植村 千恵 柿崎 淳子
 氏家 長子 大坂真喜子 久保美由希 堂本 由幸
 大平 真弓 細川古都乃 劉 宇 飛鷹 真衣
 前田 昌美 松村 美紀 吉田登紀子 栃木 美幸

日程

種別	日	程	会場
体操競技	6月 1日 (土)	12:30~12:45 開始式	藤井高等学校 TEL 0877-22-2328
		12:45~16:00 男女自由演技	
新体操	6月 2日 (日)	10:30~10:45 開始式	観音寺市立総合体育館 TEL 0875-27-7100
		11:00~16:00 男女団体個人	

※閉会式は、6月1日(土)・6月2日(日)各会場で競技終了後に行います。

参加校

※(団)は団体出場、他は個人出場

体操競技男子 藤井(団) 高松北(団)
 女子 高中央(団) 藤井(団) 高松北(団)
 新体操 男子 坂出工(団)
 女子 観一(団) 高東(団) 高松桜井(団)
 高一 観中央 高瀬 高松中央 英明 志度 三木
 坂出 高松高専

団体演技順

- ① 高松桜井 ② 高松東 ③ 観音寺一

バスケットボール競技

競技会役員

競技会会長 小坂真智子
 競技会副会長 小野 宏道 清谷守之

高 松 南 高 校
 ☎ 885-1131
 善 通 寺 第 一 高 校
 ☎ 0877-62-1456
 高 松 高 校
 ☎ 831-7251
 高 松 工 芸 高 校
 ☎ 851-4144
 善 通 寺 市 民 体 育 館
 ☎ 0877-62-7400

競技役員

競技委員長	金丸 充茂						
競技副委員長	山下 浩二						
審 判 長	高橋 大輔						
副 審 判 長	白川 一樹						
記録主任	大西 亜紀						
記 録 員	加藤明日子	安西 奈々	松下 奈緒	山尾 久枝			
会 場 主 任	色摩 拓也	迫田 達也	白川 一樹	織野 智成	今田 真二		
審 判 員	山口 烈士	浪越健太郎	造田 勝之	小村 健二	稲沢 健一		
	金丸 充茂	湯沢 純一	植原 英彦	官本 論美	松本 智美		
	三谷 修司	山田 司	濱野 富之	小島 慶子	石川 数志		
	近井 英俊	井上 晃	大野 誠	牧田 茂	岡田 満		
	西桶 健太	江戸 章宏	和田 正人	今田 真二	伊藤 雄二		
	西山登司雄	入江 孝彰	田中 恵美	川本 伸人	江草 伸哉		
	美野 彰吾	色摩 拓也	八幡 愛基	東雲 優	水谷 有志		
	丸吉 大介	多田 正志	藤原 紘子	丸岡 智和	升形 信勝		
	中西 稔	片山 雅晴	佐藤 省三	松本 伸一	渡邊 久美		
	高田 博	山西 秀治	吉田 猛	横田 篤	山北 誠二		
	中平 春香	村上 剛	取口 亨史	大西 光宏	柳生 明		
	長町 彩	真部 智	福家 功雄	山田 豊弘	若狭 健吾		
	佐野 英明	山本 亜耶	鍋島 圭智	川原 勝	大石 大輔		
	岡 思甫	片山 健	草薙 雅彦	佐治 正充	高橋 利幸		
	藤田 夏子	横山 裕亮	西川 奈月	木下 雄貴	仲地 祥吾		
	東野 優里	石川 愛	明石奈緒美	松村 美香	渡邊 祥子		
	琢磨 美生	佐野 千尋					

救 護

日 程

6/1 (土)	6/2 (日)	6/3 (月)
1. 9:30	1. 10:00	1. 10:00
2. 11:00	2. 11:40	2. 11:40
3. 12:30	3. 13:20	3. 13:20
4. 14:00	4. 15:00	4. 15:00
5. 15:30		

平成25年度 香川県高等学校総合体育大会バスケットボール競技組合せ

19

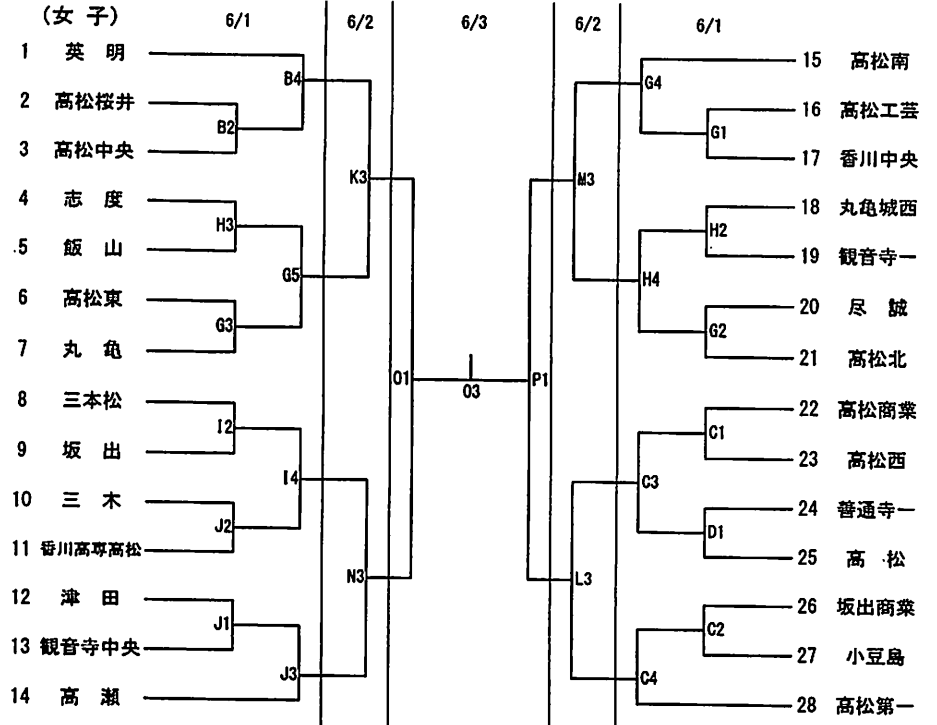
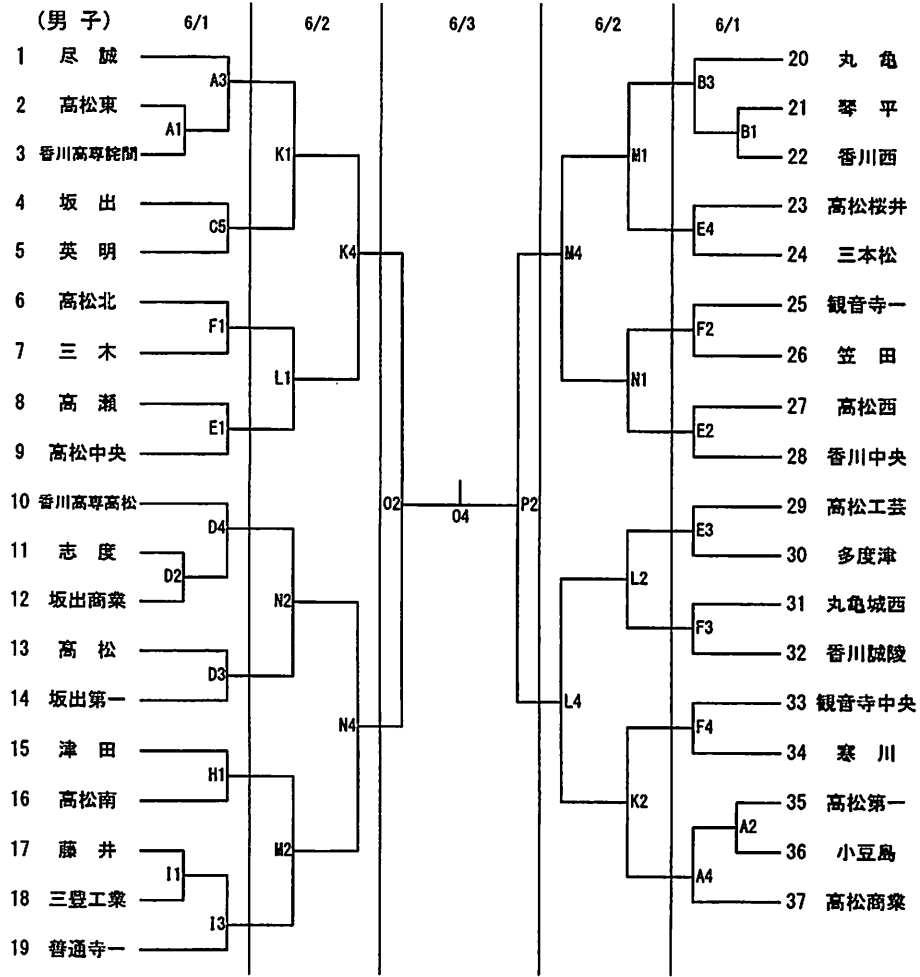

(試合開始時間)

	1	2	3	4	5
6/1	9:30	11:00	12:30	14:00	15:30
6/2	10:00	11:40	13:20	15:00	
6/3	10:00	11:40	13:20	15:00	

(試合会場)

6/1	Aコート	普通寺市民体育館	奥側	Bコート	普通寺市民体育館	入口側
	Cコート	高松高校	奥側	Dコート	高松高校	入口側
	Eコート	高松工業高校	東側	Fコート	高松工業高校	西側
	Gコート	高松南高校	入口側	Hコート	高松南高校	奥側
	Iコート	普通寺第一高校	東側	Jコート	普通寺第一高校	西側
6/2	Kコート	普通寺市民体育館	奥側	Lコート	普通寺市民体育館	入口側
	Mコート	高松高校	奥側	Nコート	高松高校	入口側
6/3	Oコート	普通寺市民体育館	奥側	Pコート	普通寺市民体育館	入口側

【バレーボール競技役員】

【競技会役員】

競技会会長 谷岡 由大
 競技会副会長 福家 浩二 宮川 隆 佐藤 良二

【競技運営役員】

競技委員長 植松 陽司
 競技副委員長 黒田 裕司 多田 俊昭
 競技委員 鷺岡 寛 福家浩一郎
 会場主任 藤田 航
 会場委員 富士 博 中西 正美 岡本 孝士 東山 毅彦
 放送委員 大野 知見 藤井 園子 吉野 信子
 コート主任 伊賀 一誠(M) 岡野 美紀(S)
 コート委員 大伴斗志郎 西山 晃平 井手下知史 徳永 智仁
 用具委員 野嶋 隆行 川上 倫史 村川 和也
 競技記録主任 山上 匡
 記録委員 福家浩一郎 窪井 大登 内原実栄子 牧野 智美
 エントリー主任 秋友 秀一
 エントリー委員 小原 将照 細谷 忠生 林 由加里
 登録委員 藤阪 純弘 香川 昌之 徳永 智仁
 審判委員長 萱原 恭弘
 審判副委員長 藤田 航
 審判用具 岡野 美紀 伊賀 一誠
 審判委員 萱原 恭弘 秋山 秀樹 多田 俊昭 藤田 航 岡野 美紀 伊賀 一誠
 赤松 佑亮 大坂 浩資 谷畑 祐二 秋友 秀一 井手下知史 藤阪 純弘
 徳永 智仁 齋藤 商禮 麓 哲哉 鷺岡 寛 大伴斗志郎 富士 博
 山上 匡 桑田 昌樹 宮本 貴子 岡本 孝士 山下 悦子 小林 幸男
 村川 和也 南条真由美 香川 昌之 大野 知見 藤井 園子 黒田 裕司
 水兼 博士 吉野 信子 中瀬巳紀生 林 由加理 内原実栄子 牧野 智美
 中西 正美 野嶋 隆行 小原 将照 藤枝 秀樹 西山 晃平 今川 敬子
 窪井 大登 細谷 忠生 桑島 裕美 楠見寿一郎 三谷 仁志 川上 倫史
 福家浩一郎 大路 啓介 村川 和也 大西 研作 淵崎龍司郎 淵崎裕次郎
 総務委員長 植松 陽司
 総務副委員長 藤井 園子 大野 知見
 総務委員 桑田 昌樹 宮本 貴子 吉野 信子 濱野 卓也 内原実栄子
 救護係 片岡 純子 石川 愛 三谷由岐子
 駐車場係 淵崎龍司郎 大路 啓介 淵崎裕次郎

【競技会日程】

1 競技場

高松市総合体育館

メインアリーナ (A・B・C コート) サブアリーナ (Dコート)

2 競技日程

6月1日(土) 9:30 開会式
 (開館8:15) メインアリーナにおいて、第3試合までの出場チームで実施する。
 開会式終了後 第1試合プロトコール開始
 男子1回戦 6試合 (Aコート)
 女子1回戦 16試合 (B・C・Dコート) を実施する。

6月2日(日) 9:30 第1試合開始 ※プロトコールは試合開始の11分前に開始する。
 (開館8:30) 男子2・3回戦 12試合 (A・Bコート)
 男子決勝リーグ 2試合 (A・Bコート)
 女子2・3回戦 12試合 (C・Dコート)
 女子決勝リーグ 2試合 (C・Dコート) を実施する。

6月3日(月) 9:30 第1試合開始 ※プロトコールは試合開始の11分前に開始する。
 (開館8:30) 男子決勝リーグ 4試合 (A・Cコート)
 女子決勝リーグ 4試合 (A・Cコート) を実施する。

第53回香川県高等学校総合体育大会 バレーボール競技組合せ

会場：高松市総合体育館

男子の部

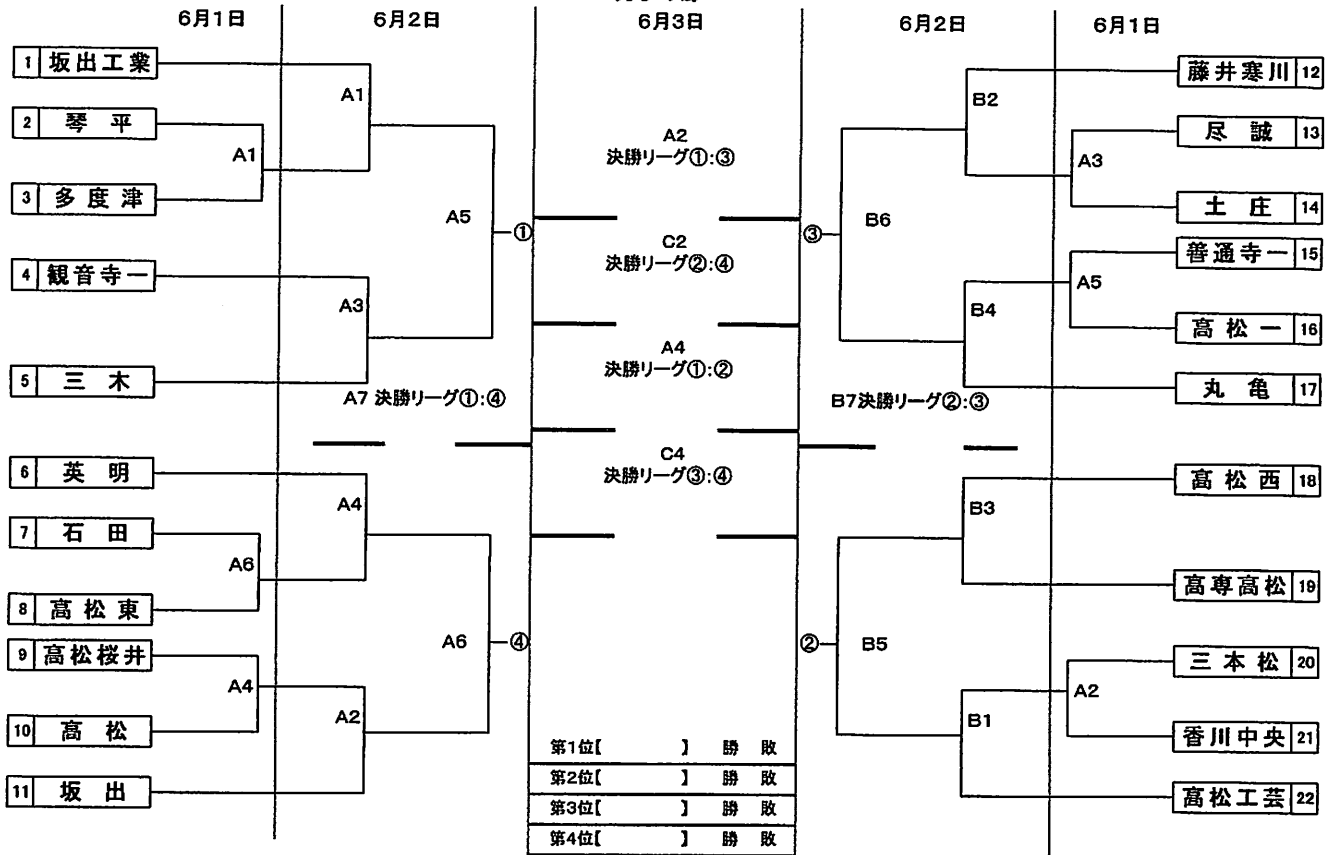

女子の部

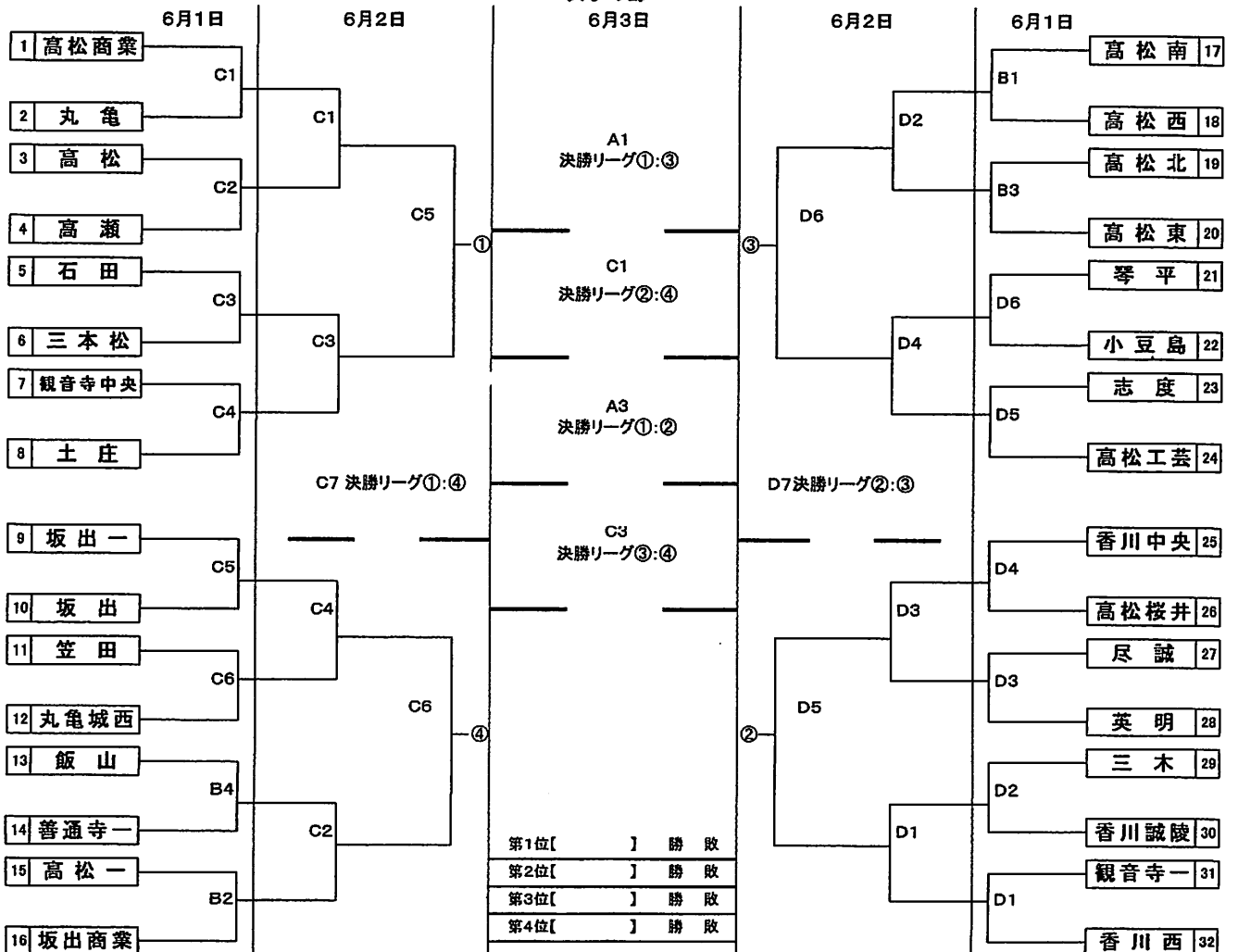

卓 球 競 技

丸亀市民体育館

Tel.0877-24-6251

競技会役員

競技会会長 金崎 正久
競技会副会長 野崎 保夫

競技役員

競技委員長 塩見 卓生
競技副委員長 近藤 博樹
審判長 片岡 雅浩
副審判長 正見 隆 辻 憲一朗
総務 渡辺 恵津子
進行 大野 真次 栗 崇仁 河西 弘誠
記録 土居 浩一 山下 達雄 岡田 直樹
会場・表彰 中山 義秀 香西 亮 荒井 裕子
救護 野嶋 裕子 片岡 純子 藤川 章代

日 程

1. 開始式	6月 1日 (土)	9時より	丸亀市民体育館
2. 競 技	6月 1日 (土)	9時30分～	男女学校対抗決勝まで
	6月 2日 (日)	9時～	男女ダブルス決勝まで
		12時～	男女シングルス1・2回戦まで
	6月 3日 (月)	9時～	男女シングルス決勝まで

※個人戦の組合せは、別紙印刷する。

卓 球

男子学校対抗の部

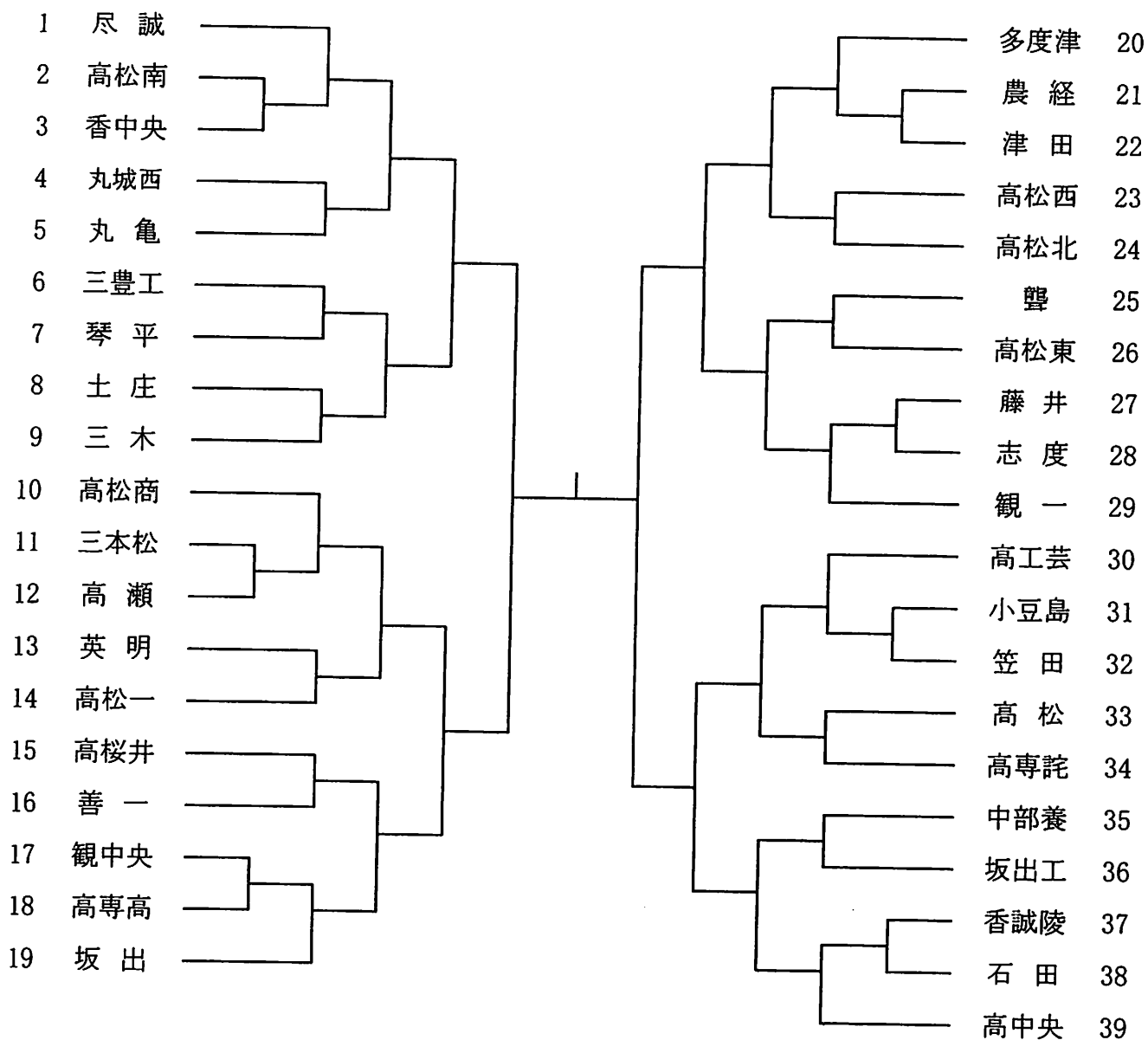

女子学校対抗の部

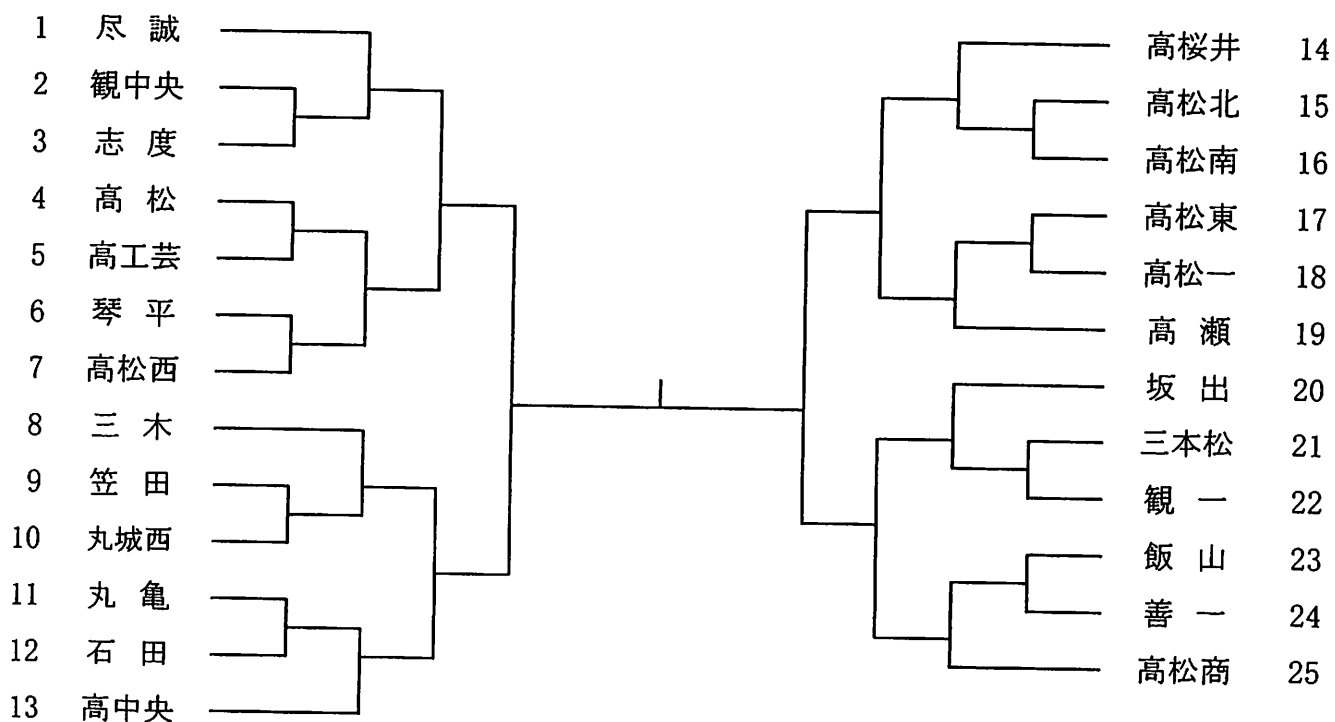

ソフトテニス競技

香川県営テニス場

TEL 087-882-8361

競技会役員

競技会会長 今川 直
競技会副会長 白井 良尚

競技役員

競技委員長 川本 往立
競技副委員長 安藤 正美
審判委員長 松口 哲也
審判副委員長 富田 司
総務委員長 小林 正憲
進行記録 塩田 孝一 増田 一夫
会場係 江戸須磨子 大西 健太 山口 高德
審判員 今田 真司 植村 晃 佐野 英二 高橋 克典
梅谷 知数 岡原 秀和 中田 善司 横田那奈子
市来 真志 眞鍋 祥邦 岩瀬 景亮 田辺 佳世
茶園 将之
救護係 三谷 容子 野口 由美

日程

団体戦	6月 1日 (土)	9:00~	開会式 開会式終了後競技 競技終了後閉会式
個人戦	6月 2日 (日)	9:00~	開会式 開会式終了後競技
個人戦	6月 3日 (月)	9:00~	競技 競技終了後閉会式

会場

香川県営テニス場 087-882-8361

組合わせ

団体戦は右のとおり
個人戦は別紙プログラムによる

平成25年度県総体ソフトテニス競技

男子団体戦

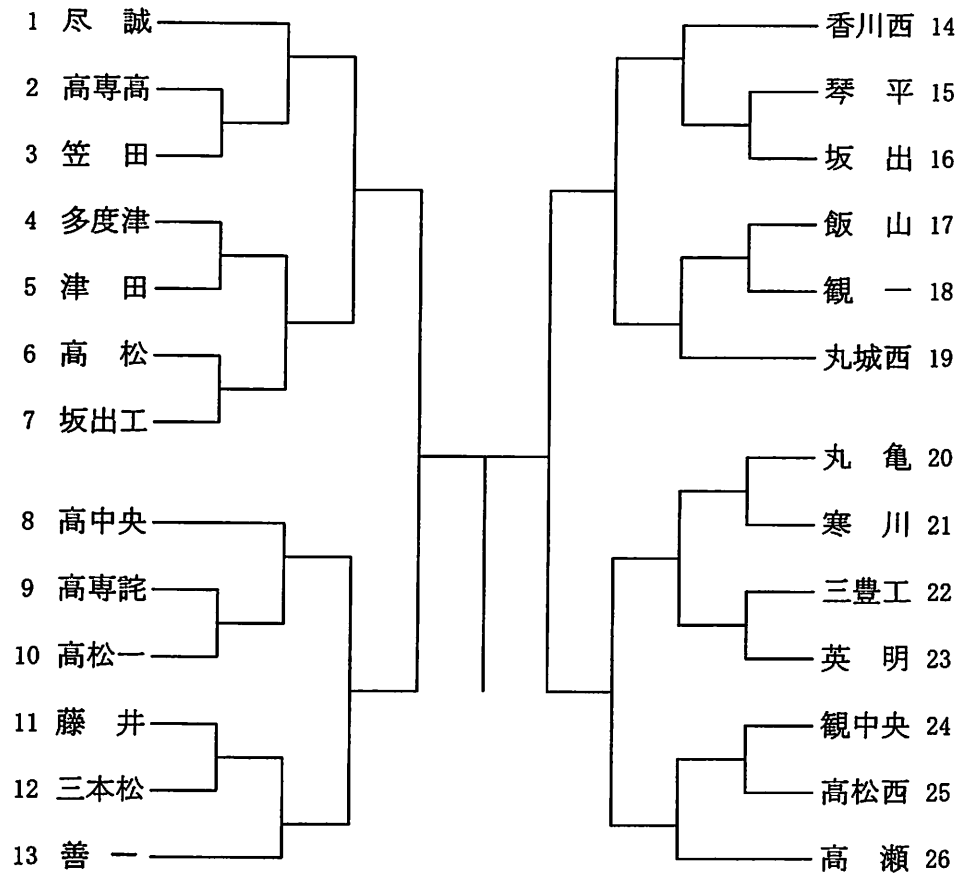

女子団体戦

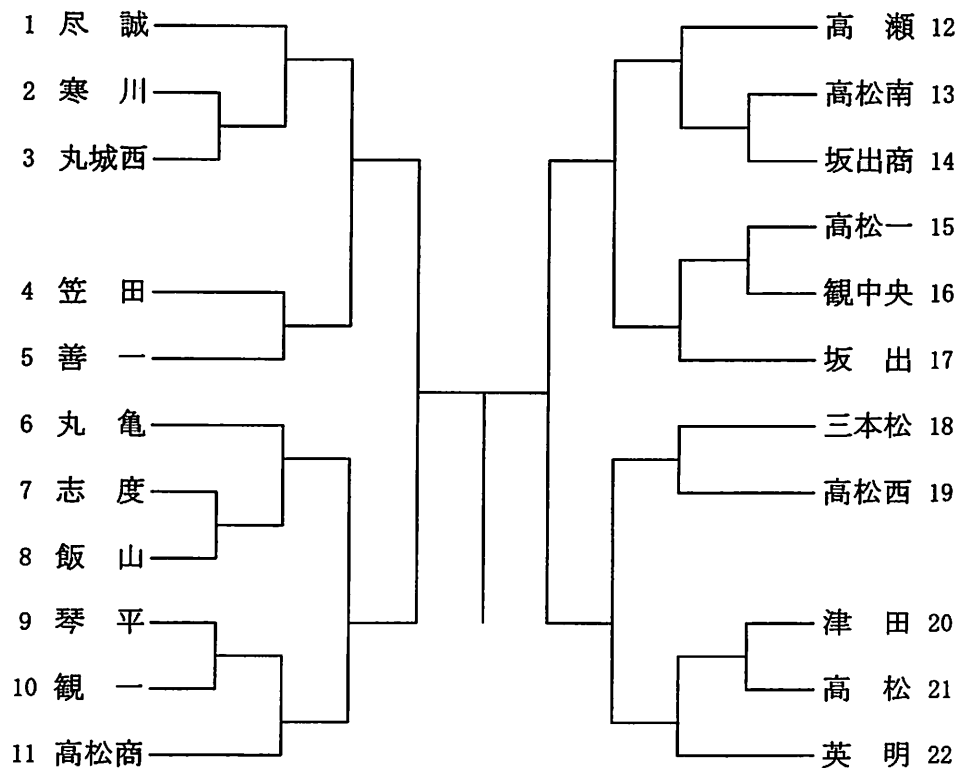

ハンドボール競技

高松市香川総合体育館 (男子)

TEL 087-879-8000

香川中央高校体育館 (女子)

TEL 087-886-7151

競技会役員

競技会会長 横山 賢治
 競技会副会長 泉谷 俊郎 横山 和司

競技役員

競技委員長 加藤 剛基
 会場主任 河合 哲 植松 朋子
 会場係 笠井 正司 池田由加里
 記録係 後井 隆利 沖山 純子 岡本 義浩 田上 重士
 菊池 和也 大西 朋子 濱野 千秋 宇佐美幸大
 浜野 孝二
 審判長 田中 潤
 副審判長 山地 翔
 審判員 多田 宣行 杉山 孝広 渡辺 一晶 宮治 孝夫
 高畠 賢 高木 優明 後藤 聡 横手 健太
 伊藤 良弘 池浦 慎治 大西健太郎 川内 健矢
 松本 勇樹 吉寄 徹彦 福崎 開 木村 聡志
 山内 亜美
 総務係 林 秀樹 鬼松 悟
 救護係 藤澤 伸子 石川美保子 近藤千枝加

競技日程

〈男子〉 6月1日 1回戦 10:00~ (25分-10分-25分)
 6月2日 2回戦 9:30~ (25分-10分-25分)
 準決勝 14:10~ (30分-10分-30分)
 6月3日 3位決定戦 9:30~ (25分-10分-25分)
 決勝戦 10:40~ (30分-10分-30分)
 閉会式 12:00~ (優勝~第3位)
 〈女子〉 6月1日 1・2回戦 9:30~ (25分-10分-25分)
 6月2日 準決勝 9:30~ (25分-10分-25分)
 3位決定戦 13:20~ (25分-10分-25分)
 決勝戦 14:30~ (30分-10分-30分)
 閉会式 15:50~ (優勝~第3位)

平成25年度香川県高等学校総合体育大会 ハンドボール競技組み合わせ

【男子の部】高松市香川総合体育館

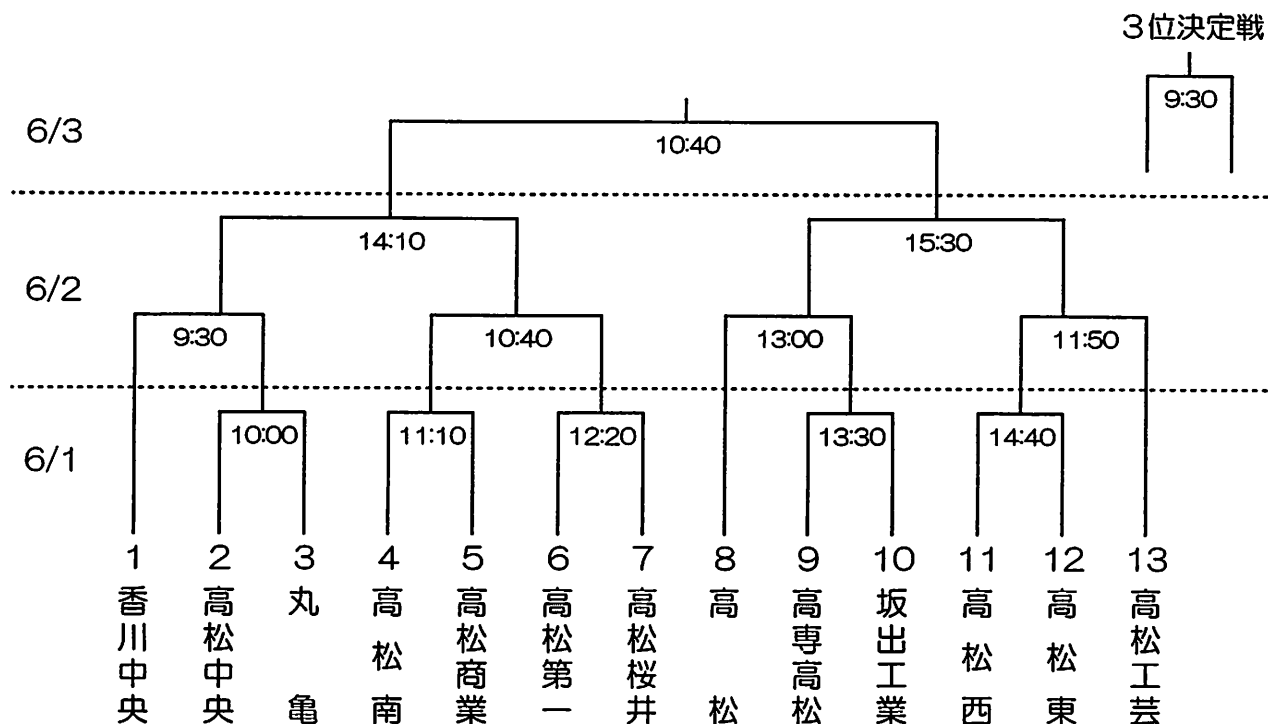

【女子の部】香川中央高校体育館

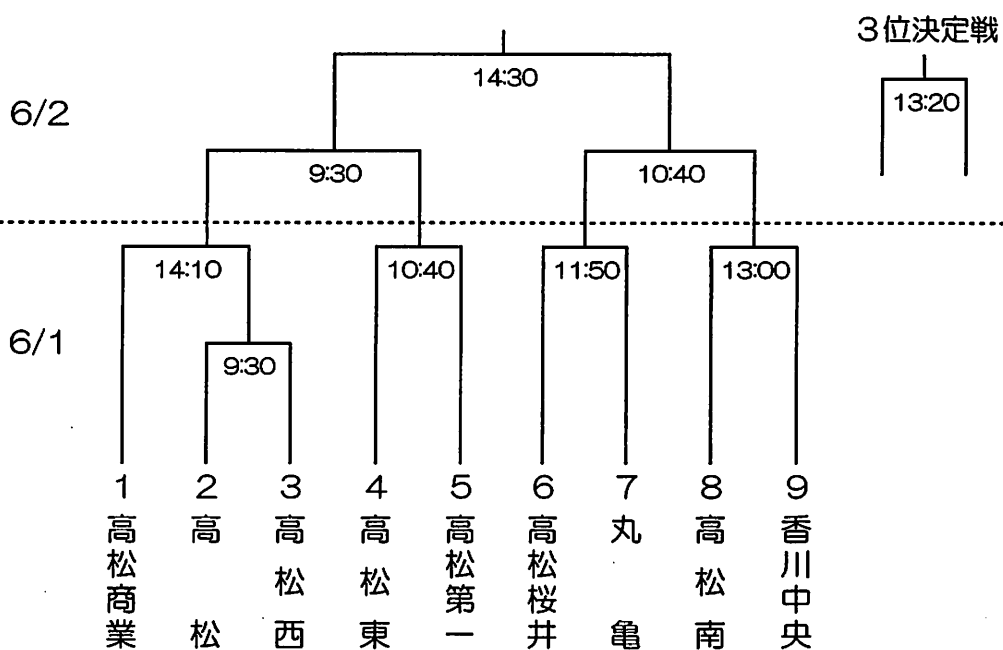

サッカー競技

香川県営サッカー場

087-881-0355

瀬戸大橋グランド

0877-45-2344

東部運動公園

087-843-9446

善通寺鉢伏ふれあい公園

0877-64-0633

競技会会長 溝渕 祥民

競技会副会長 新 建二

競技役員

競技委員長 佐々木 浩児

会場・記録係	大浦 恭敬	陶山 輝佳	土居 義典	荒岡 成志
	山根 康彦	毛利 孝一	森 陽介	三崎 輝久

審判	大橋 祐也	佐伯 彰宣	石川 優太	溝渕 正起
	小山 典久	関 栄二	吉田 知由	大野 祐生
	陶山 輝佳	亀野 克城	木村 晋也	勝岡 茂隆
	吉原 秀至	梶原 伸治	北地 一弘	安井 貴昭
	三崎 輝久	馬場 英彰	石川 大記	三枝 宗久
	福家 真一	荒岡 成志	田村 論司	岡田 勝
	毛利 孝一	佐伯 卓哉	川原寅之亮	川上 暢之
	岡崎 泰英	宮田 賢治	中川 弘一	伊藤 一郎
	森 陽介	田井 靖久	井川 靖夫	松岡 功
	藤原 裕樹	大平 昌司	山地 修司	北地 一弘
	徳田 薫	橋本 実	小林 秀彰	石川 英俊
	松本 健司	江崎 雅典	吉田 憲二	綾 秀則
	前田 昌広	川田 行雄	石原 徹也	丸 直行
	岡内 博信	井上 晴雄	川下 譲二	安富 祐二
	元木 孝一	山根 康彦	三好 克幸	福田 直樹
	志原 正敏	植松 芳彦	池田 達治	大社 健治
	土岐 勇人	近藤 孝彦	中山 大介	土居 幹夫

救護係	空河内 由華	明石 奈緒美	渡邊 祥子	藤川 章代
	西村 玲子	高橋 正子	笠井 千尋	東野 優里

日程 男子

5/25 (土)	開会式 9:30~ 1・2回戦	香川県営サッカー場主、副、瀬戸大橋 G、 鉢伏サッカー場
5/26 (日)	2回戦	瀬戸大橋 G、県営サッカー場副、鉢伏 G
6/1 (土)	3回戦・準々決勝	東部運動公園 鉢伏サッカー場、瀬戸大橋 G
6/2 (日)	準決勝	県営サッカー場主
6/3 (月)	決勝・3位決定戦	香川県営サッカー場主

日程 女子

	開始式 9:30~	
6/1 (土)	決勝 10:00~	東部運動公園 (天然芝)

バドミントン競技

坂出市立体育館

TEL (0877) 45-6670

競技会役員

競技会会長 丸田 温子
競技会副会長 岸 輝人

競技役員

競技委員長	宮西 秀行				
審判部長	河合 雄太				
審判副部長	山本 敏雄	林 義隆			
競技部長	飯野 馨				
競技副部長	小林 賢治	二宮 和敬			
総務部長	林 一男				
総務副部長	藤原 由紀	井川 聡恵	白川 直美	田中三奈子	
会場主任	山崎 基弘 (男子)	森岡 京子 (女子)			
進行主任	三井 秀隆 (男子)	西田 敏 (女子)			
記録主任	池内 学 (男子)	土居 純子 (女子)			
審判員 (記録員)	井澤 信恵	黍原 志保	高木 理光	尾崎 真実	
	横山 高広	出水 結花	泉川 博光	高田しのぶ	
	川西 秀俊	山岡 良子	山中梨津子	黒田 友香	
	佐々木佑輔	桜井 香枝	十河 昌二	仲野 克己	
	二川 卓弘	松本 澄洋	蛭子 大樹	八田 由美	
	大山 和宏	漆原 直美	上野 恵子	大前 明久	
	小比賀昭仁	松延 健二	綾 知子	二牟禮 幸	
	岡村 雅文	櫻又 英尊	上杉 智	矢田 敦士	
	伊藤 基司	三好 基	森 裕昭	金安 千鶴	
	三原 英路	高島佐依子	高田貴美代	玉尾 聡彦	
	田中差土三	宮武 隆志	猿渡 邦恵	高倉菜保子	
	丸岡 満紀	下司 清史	多田 康記	上原 弘幹	
	寺西 歩	飯野 尚子			
救 護	福井 咲香	高橋 正子			

日程

- (1) 開始式 6月1日(土) 8時30分
(2) 競技 6月1日(土) 8時45分～17時00分
男女共に学校対抗戦
6月2日(日) 8時30分～17時00分
男女共に個人戦(ダブルスとシングルスの一部)
6月3日(月) 8時30分～17時00分
男女共に個人戦(シングルス)

※ 個人戦の組み合わせは、別紙プログラムによる。

バドミントン 競技

男子 学校対抗の部 (30校)

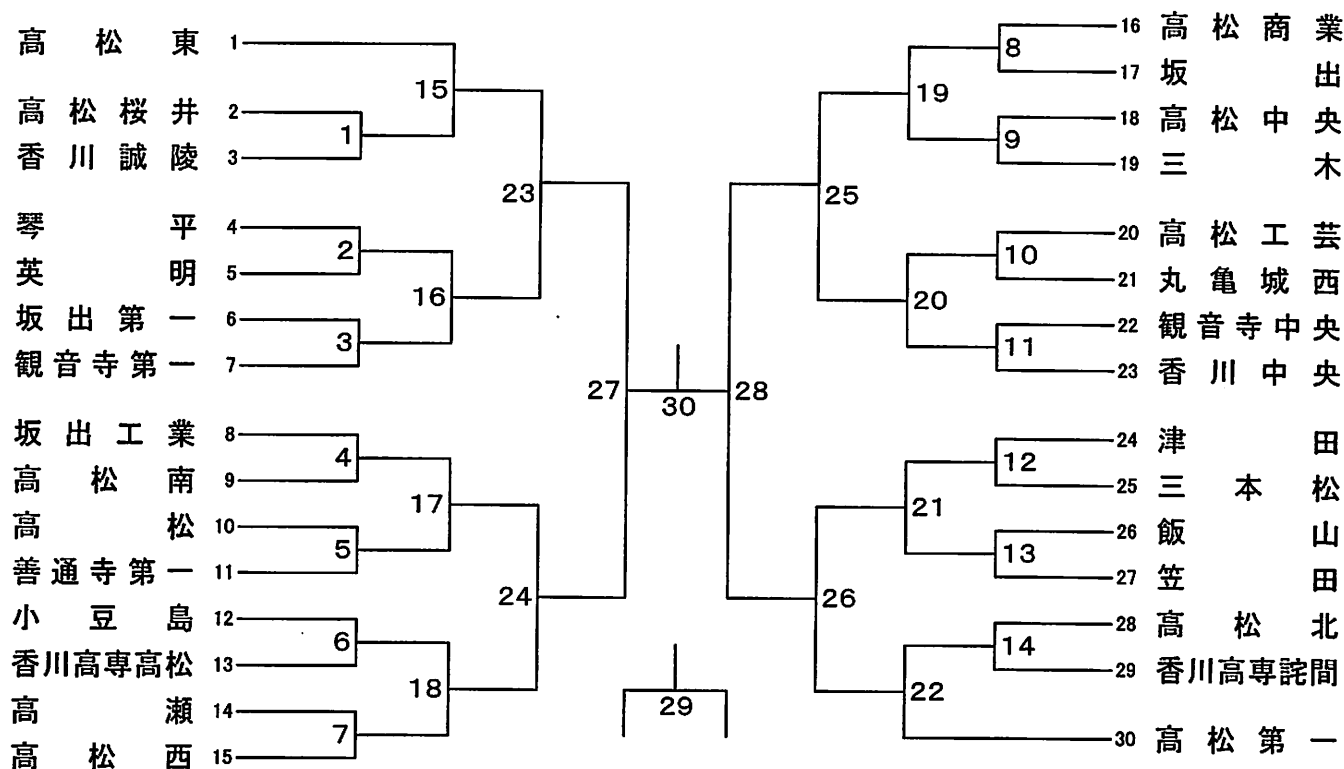

女子 学校対抗の部 (29校)

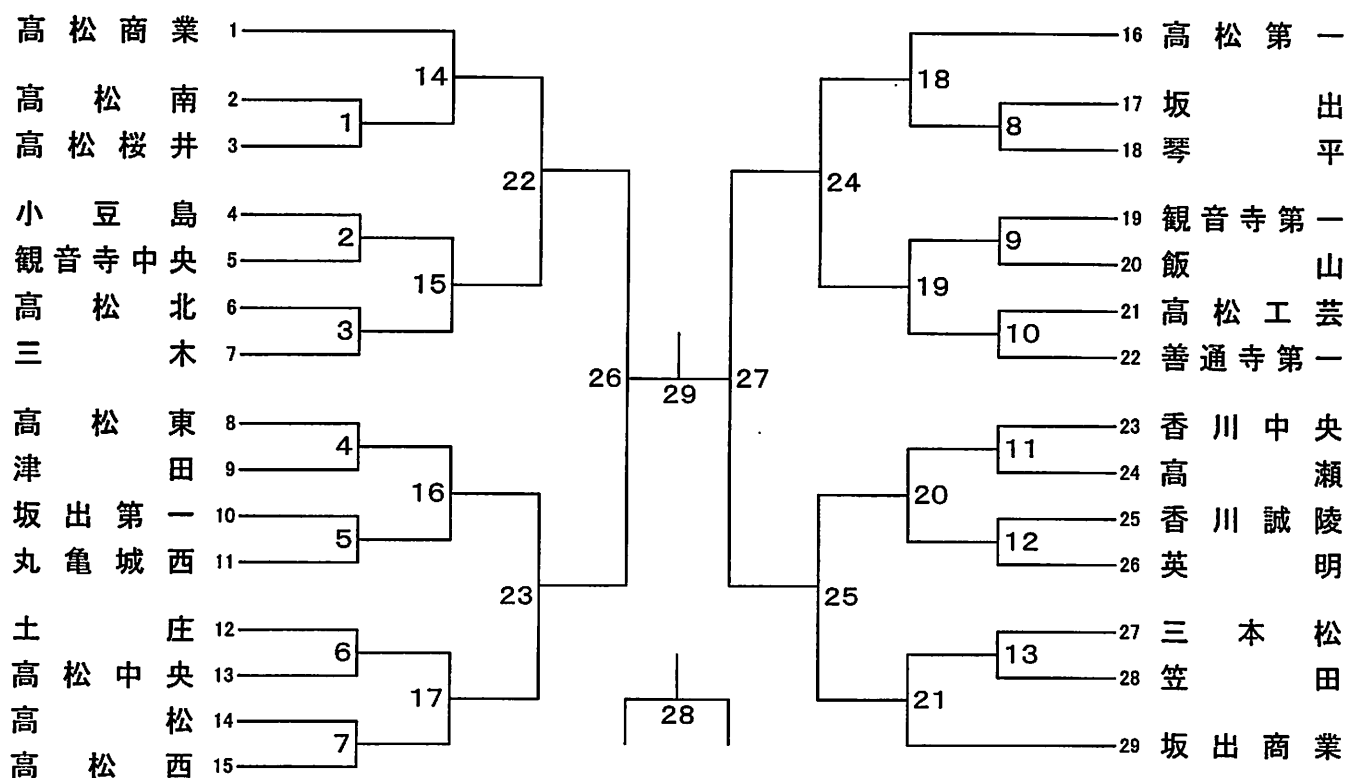

ソフトボール競技

丸亀市土器川公園ソフトボール場

競技会役員

競技会会長 佐藤 謙二
競技会副会長 秋山 文孝

競技役員

競技委員長 佐藤 秀哉
総務委員長 岡本 哲夫
審判委員長 松本 侑三
会場主任 林 正章
球場主任 柿本 宗晴 川田 利明 三崎 澄夫 阿野 忠彦
記録長 山地 直美
記録員 蓮池千代子 小比賀英俊
進行 谷田 圭司 黒木 康弘 丸岡 弘季
記録 山下 修 建部 真二 増田 大輝
審判員 川地 泰洋 鎌田 昌弘 佃 芳彦 三井 清 津島 正博 森井 義文
小笠原龍男 宮崎 明喜 横山 忠慶 秋山 清次 谷藤 英昭 石浜 好一
東山 勝 多田有美子 合田 博好 豊嶋 好志 高原 稔 石川 順一
救護 畑中 聖子

日程

開会式 6月1日(土) 8時45分 丸亀市土器川公園ソフトボール場

競技開始時刻 男子 6月1日(土) 試合会場
準決勝 (1) 9:30 球場 1
準決勝 (2) 11:00
決勝 (3) 13:00
3位決定戦 (2) 14:30

女子 6月1日(土) 試合会場 6月2日(日) 試合会場
予選リーグ (1) 9:30 Aグループ球場5 予選リーグ (1) 9:00 Aグループ球場5
予選リーグ (2) 11:30 Bグループ球場8 予選リーグ (2) 10:30 Bグループ球場8
予選リーグ (3) 13:00 決勝戦 13:00 球場 5
予選リーグ (4) 14:30 3位決定戦 13:00 球場 8

第53回香川県高校総合体育大会ソフトボール競技大会組合せ表

〔男子〕

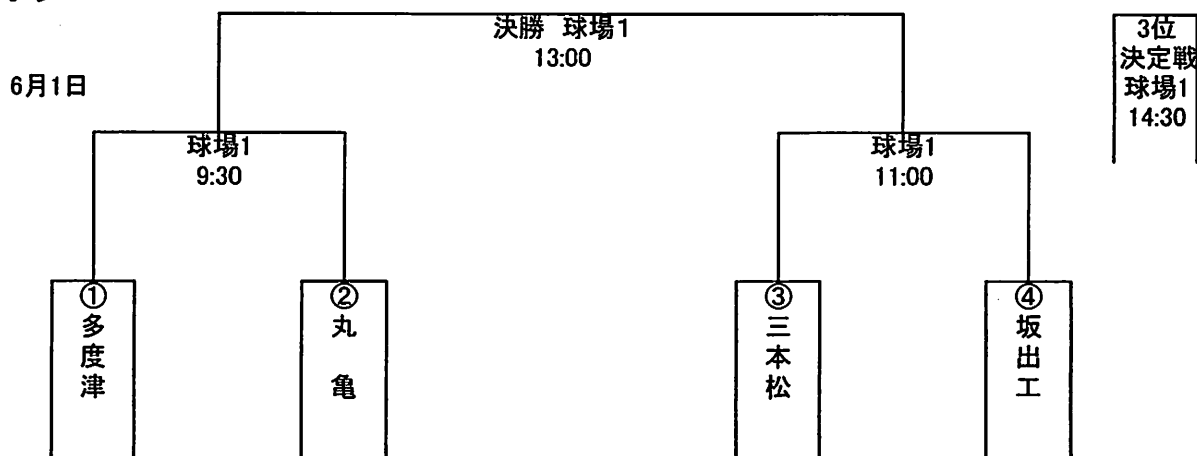

〔女子〕

Aグループ

学校名・番号	①	②	③	④
①丸城西				
②三木				
③高松商				
④高松東				
球場5				

Bグループ

学校名・番号	①	②	③	④
①高松南				
②観一				
③坂出商				
④観中央				
球場8				

* 試合順序は次の通りとする。(各グループ共通)

第1日目 9:30 第1試合 ①-②
 11:00 第2試合 ③-④
 12:30 第3試合 ③-①
 14:00 第4試合 ④-②

第2日目 9:00 第1試合 ①-④
 10:30 第2試合 ②-③
 13:00 決勝戦(球場5)
 A1位校-B1位校
 13:00 3位決定戦(球場8)
 A2位校-B2位校

各4チームで予選リーグを行った後、各ブロック1位校同士で優勝決定戦を行い、各ブロック2位校同士で3位決定戦を行う。

* 同率での順位決定方法について

- (1) 直接対決で勝利したチーム。
- (2) (1)で決定しない場合は総失点合計の少ないチーム。(タイブレークは含まない)
- (3) (1)(2)で決定しない場合は失点数をイニング数で割った失点率の少ないチーム。(タイブレークは含まない)
- (4) (1)~(3)で決定しない場合は、同率チームでの対戦の総失点合計の少ないチーム。(タイブレークは含まない)
- (5) (1)~(4)で決定しない場合は同率チームでの対戦の失点数をイニング数で割った失点率の少ないチーム(タイブレークは含まない)
- (6) (1)~(5)で決定しない場合は同率チームでの対戦の得失点差が高いチームを上位とする。(タイブレークは含まない)

以上で決まらない場合は再試合を行う。(決勝戦・3位決定戦は3日目に実施。)

再試合はトーナメント方式とし、シード校を第1シードとする。但しシード校がない場合は抽選とする。
 (予選1回戦は大会2日目 予選2回戦は大会3日目)

* 開始式は8:45より全チーム参加でお願いします。(フェンスの設置は7:30より全チームでお願いします。)

◎使用球 内外ゴム公認3号球

◎試合球場 丸亀土器川運動公園ソフトボール場

◎競技運営上、試合球場、開始時刻の変更及びフィールドイングを省くことがある。

◎勝利チームは試合終了後、グラウンド整備をすること。

◎ベンチの使用は、男子は番号順、女子は番号左側で1塁側・3塁側でお願いします。

◎ジュース缶、ビン、ペットボトル、及び弁当ガラは必ず持ち帰って下さい。

何かご不明な点がございましたら、ご連絡ください。

ラグビーフットボール競技

香川県営サッカーラグビー場
 087-882-0948
 東 部 運 動 公 園
 087-843-9446

競技会役員

競技会会長 高 橋 輝 章

競技役員

競技委員長 濱 口 広 利
 総務委員長 和 田 祥 司
 総 務 宮 西 一 樹
 審 判 員 山 地 計 秀 福 家 寛 幸 土 井 剛 史 上 村 勇 介
 会 場 主 任 高 木 智
 記 録 増 田 剛 司 宮 田 貴 司
 医 務 員 多 田 道 彦 岡 み どり
 救 護 湖 崎 敬 子 森 里 子

日 程

期日・会場 平成25年6月1日(土)香川県営サッカーラグビー場
 6月3日(月) 東部運動公園グラウンド
 開 始 式 6月 1日(土)
 香川県営サッカーラグビー場 13:00
 閉 会 式 6月 3日(月)
 東部運動公園グラウンド 12:00

組 合 せ

	坂出工	高松北	坂出一	三豊工
坂出工		6/1 13:15	6/1 14:15	6/3 11:00
高松北	6/1 13:15		6/3 11:30	6/1 14:45
坂出一	6/1 14:15	6/3 11:30		6/1 13:45
三豊工	6/3 11:00	6/1 14:45	6/1 13:45	

相撲競技

香川県営相撲場

TEL 087-881-0354

競技会役員

競技会会長 白井 宏和

競技役員

競技委員長 眞鍋 正義

総務委員長 村山 則明

審判長 黒田 良治

副審判長 柏原 道

主審 堀井 隆夫 野村盛二 川上 詠三

副審 則久 貴徳 松井秀和 吉田健太郎 三好浩喜
河合 真一 馬場俊輔 梅林祐介 新居 晃

進行係 森 雅幸 山畑 太

記録係 西 泰輔

土俵係 片山 直樹

救護係 藤本 淳

日程

6月2日(日) 10時より開会式 引き続き競技開始
14時競技終了予定

組み合わせ

団体決勝リーグ

なし

個人

予選リーグ

上位4人により決勝リーグ

体重別トーナメント

柔道競技

県立武道館

TEL 087-821-5125

競技会役員

競技会会長 田村 博之

競技役員

競技委員長 牛田 昌宏

競技副委員長 細川 真司

総務委員長 大塚 憲司

審判長 森 順一

審判員 井上 喜雅 香川 正志 形部 安彦 鎌田 博和 亀井 光平
亀代 祐司 北野 次高 久米 達也 河野 一樹 児島 浩二
児島 孝司 小角 善二 小前 宏彰 坂西 亮滋 佐野 浩太
島本 求 関 竜輝 高平 正幸 滝 大輔 豊島 崇
中川 慎太郎 中橋 政彦 長野 秀紀 西尾 均 平野 聖二
細川 泰史 前田 清和 松原 祐也 松村 祐希 松本 真一郎
六車 武倫

総務委員 中山 尚昭 浅草 義之 高橋 一栄 原田 真吾 堀内 直樹
記録係 堺 茂美 佐柳 清子 高木 完子 長谷井 清人
会場係 川口 善史 小島由記子 佐柳 俊彦 高木 俊介 濱崎 圭司
救護係 鈴木 玲子 佐々木 祐美子
救護接骨師 鎌倉 和広

日程

5月31日(金) 個人試合計量 16:45~17:00
6月 1日(土) 個人試合計量 8:30~ 9:30
開始式 9:30~ 9:50
団体試合 10:00~13:00
個人試合 13:30~15:00

6月 2日(日) 個人試合 9:30~15:00
閉会式

第53回香川県高等学校総合体育大会(柔道競技)25・6・1 於:県立武道館

(男子の部)

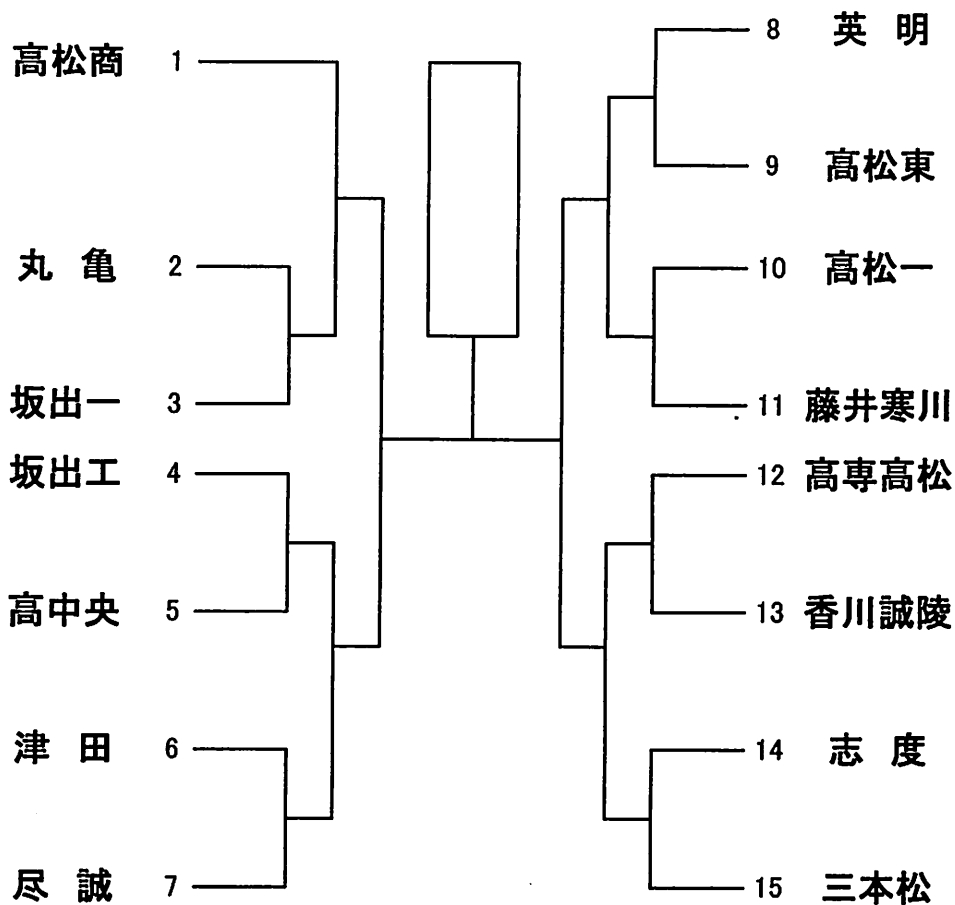

(女子の部)

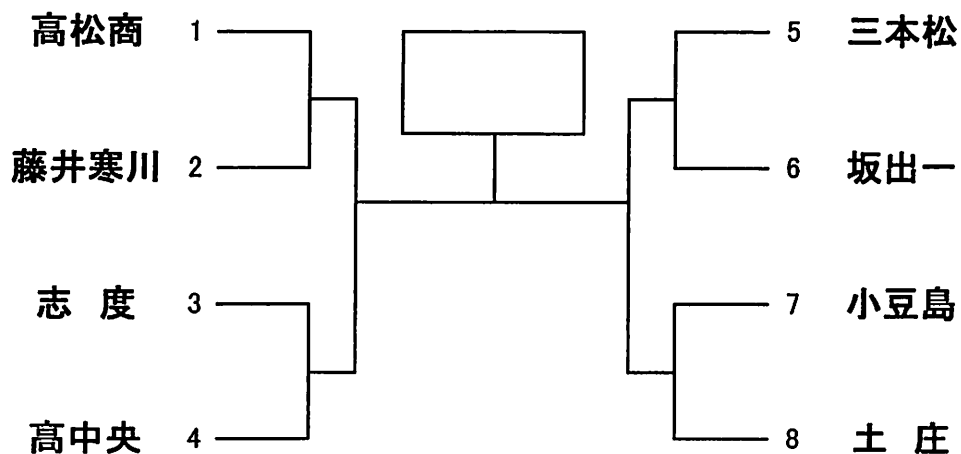

第53回 香川県高等学校総合体育大会 剣道競技

(大会記録)

平成 25 年 6 月 1 日

丸亀高等学校体育館

(男子団体の部)

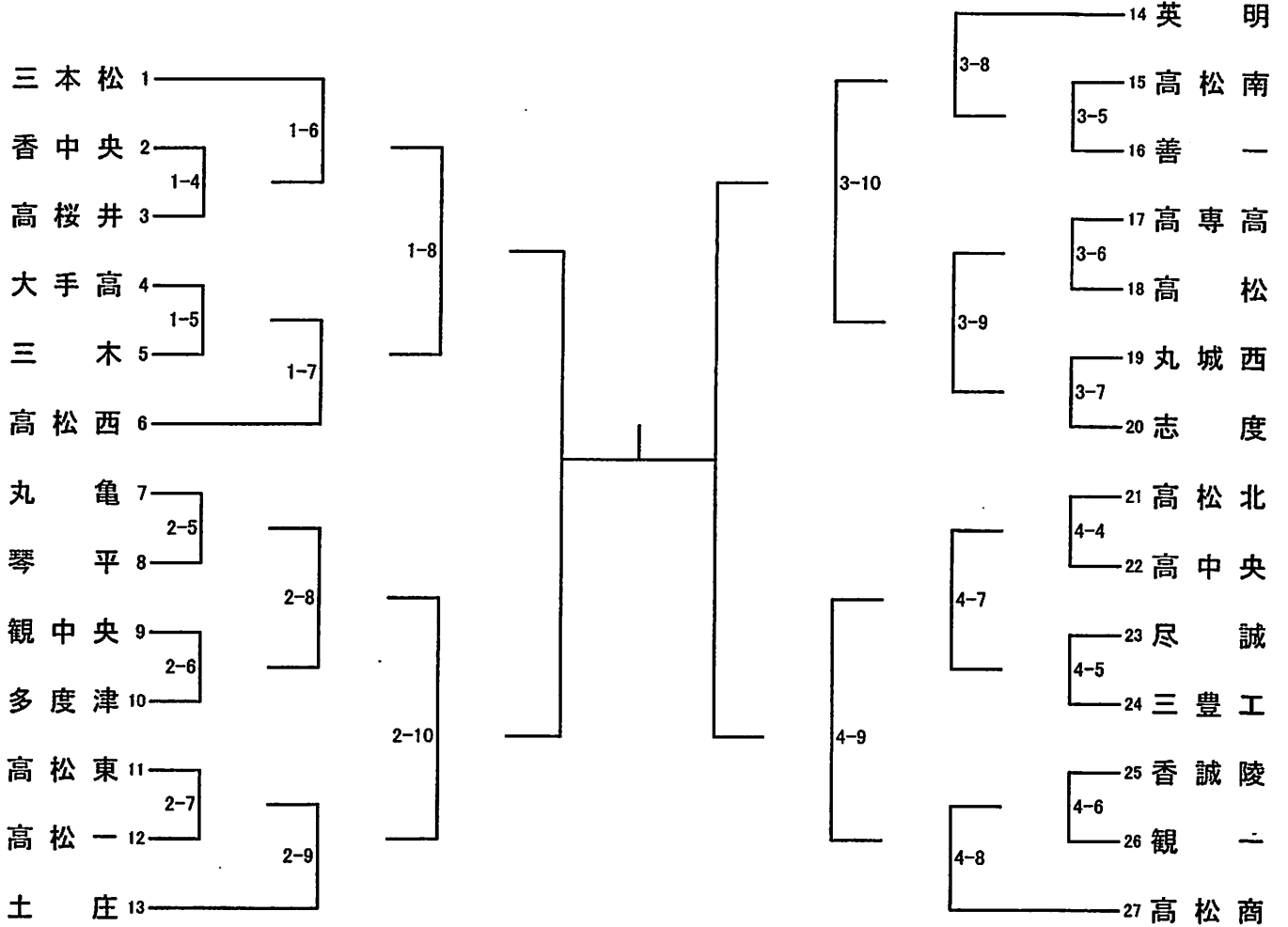

(女子団体の部)

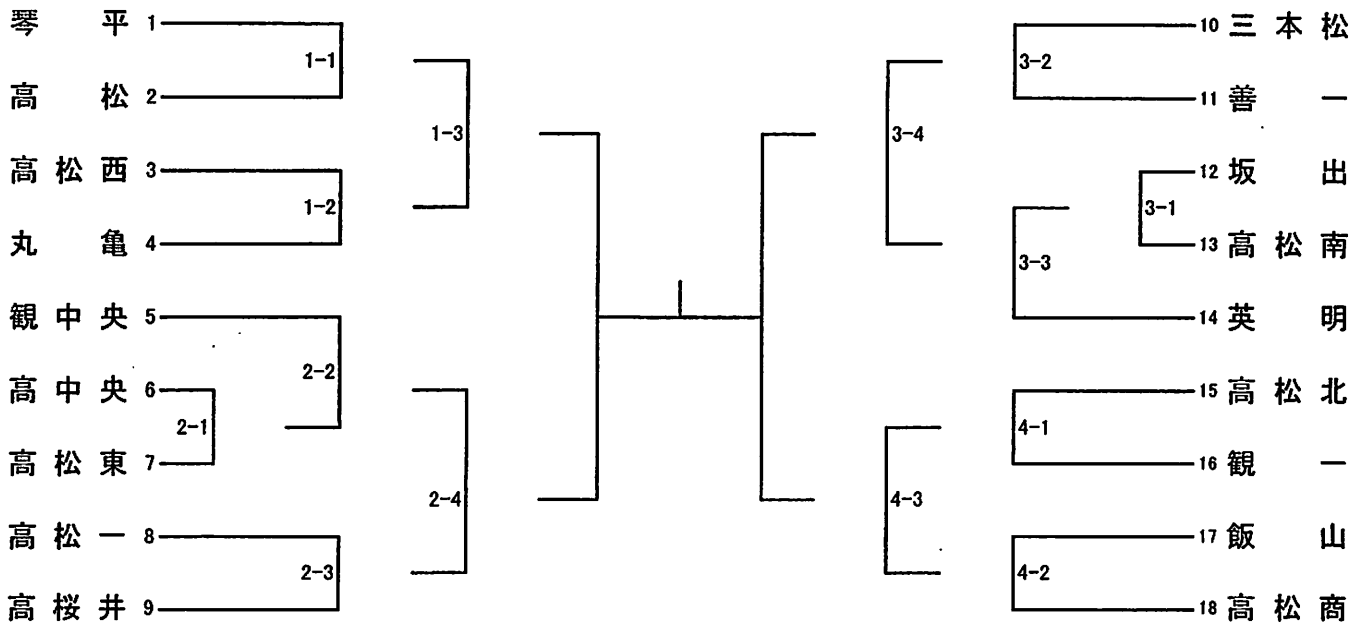

弓 道 競 技

琴 平 高 校
0877-73-2261

競 技 会 役 員

競 技 会 会 長 中 筋 政 人
競 技 会 副 会 長 二 川 敏 夫 林 倉 義 弘

競 技 役 員

競 技 委 員 長 審 判 員 長 審 判 員 長 具 行 委 員 長 運 行 委 員 長 進 行 委 員 長 記 錄 委 員 P C 担 当 放 送 委 員 長 計 前 委 員 的 前 委 員 招 集 委 員 会 場 管 理 委 員 護 委 員	藤 谷 丈 雄 坂 井 雅 子 森 原 二 忍 小 笠 川 史 佳 香 三 原 孝 佳 濱 中 井 田 夫 人 寺 米 山 下 代 美 横 山 千 英 西 田 千 尋 二 高 宮 裕 美 末 本 井 田 二 昌 平 北 本 田 和 美 阪 水 谷 伸 樹 水 谷 田 橋 直 樹 高 橋 恭 子	高 島 俊 三 丸 岡 哲 夫 松 下 宏 曾 根 志 帆 沼 田 佐 知 鍛 谷 見 和 森 枝 里 野 々 村 和 伊 藤 環 大 塚 仁 史 佐 々 木 卓 也 藤 野 村 奈 美 久 住 義 正 樹	津 郷 尚 則 棚 田 尚 子 泉 田 伊 知 子 須 田 ま ゆ み 迫 田 真 由 美 岸 直 子 尾 島 未 菜 大 畑 早 川 西 正 芳 稻 毛 益 美 北 野 絃 也 滝 子 彰 相 金 子 忠 相	近 藤 正 文 蓮 井 京 四 宮 和 代 三 木 佳 子 大 西 陽 子 村 上 正 明 矢 野 光 浩 内 海 博 明 川 田 正 明	福 家 晶 文 川 西 順 子 津 野 宏 起 伊 賀 史 朗 三 木 信 広 藤 田 直 也
--	---	---	---	---	--

日 程

6 月	1 日 (土)	9:00 ~ 9:30	監督会議・役員打合せ (射場内)
		9:30 ~ 10:00	開会式
		10:00 ~ 12:00	団体予選 1 回戦
		12:00 ~ 14:00	" 2 回戦
		14:00 ~ 14:30	決勝トーナメント抽選
		14:30 ~ 16:30	団体決勝トーナメント
		16:30 ~ 16:45	団体競技表彰式
6 月	2 日 (日)	9:00 ~ 9:30	監督会議・役員打合せ (射場内)
		9:30 ~ 13:30	個人競技 1 次予選
		13:30 ~ 15:30	" 2 次予選
		15:30 ~ 16:30	" 決勝
		16:30 ~ 17:00	順位決定戦
		17:00 ~ 17:30	個人競技表彰式・閉会式

予 選 立 順

男 子	1 高松西	2 坂出商業	3 観音寺第一	4 高松第一	5 津田
	6 丸亀城西	7 坂出	8 高松南	9 琴平	10 小豆島
	11 志度	12 高松	13 多度津	14 高松工芸	15 高松商業
	16 三本松	17 観音寺中央	18 三豊工業	19 高松東	20 丸亀
	21 飯山	22 農業経営	23 石田	24 高瀬	25 笠田 (個人)
女 子	1 高松南	2 丸亀城西	3 津田	4 石田松	5 高松西
	6 高松東	7 飯山	8 高瀬	9 三本松	10 丸亀
	11 高松	12 笠田	13 観音寺中央	14 坂出	15 志度
	16 高松第一	17 観音寺第一	18 坂出商業	19 琴平	20 小豆島
	21 高松工芸	22 高松商業	23 農業経営 (個人)		

団体競技決勝トーナメント

男子

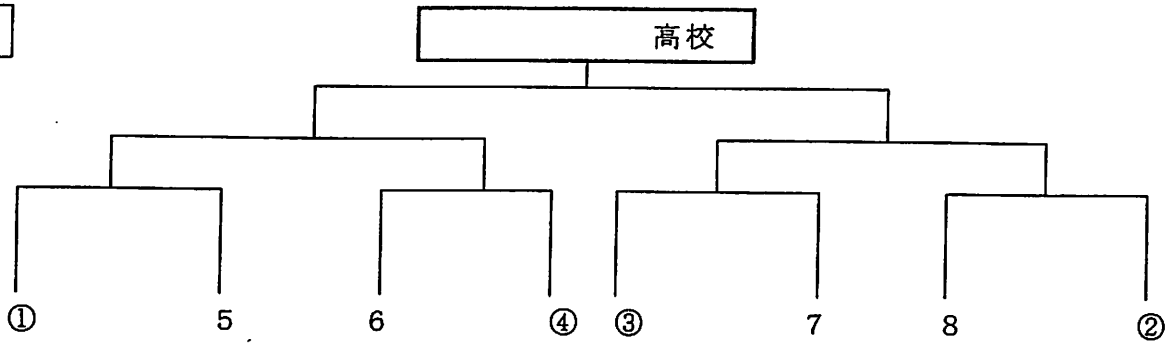

女子

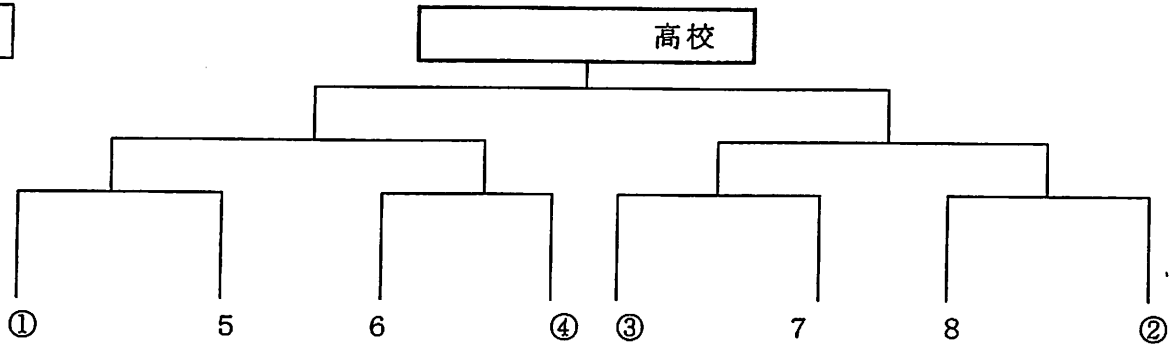

個人競技

別紙プログラムによる。

成績

種類	順位	男子	女子
団体競技	1位	高校	高校
	2位	高校	高校
	3位	高校	高校
		高校	高校
個人競技	1位	(高校)	(高校)
	2位	(高校)	(高校)
	3位	(高校)	(高校)
	4位	(高校)	(高校)
	5位	(高校)	(高校)
	6位	(高校)	(高校)

テニス競技

香川県総合運動公園テニス場 TEL 087(881)0354
高松市亀水運動センター TEL 087(881)0182

競技会役員

競技会会長 佐々木和昭
競技会副会長 三好信治

競技役員

競技委員長	荒井憲司				
競技副委員長	馬場昌樹				
審判委員長	桜井謙一郎				
審判副委員長	香西信幸				
総務委員	長林真司	眞鍋京子	久住亮介		
会場委員	坂部雅則	川根康孝	餅知隆	太田大介	
進行記録委員	加藤章生	坂本圭右	池田恵	小笠原圭一	
審判委員	相川一生	北谷俊雄	岡本泰範	穴吹康志	守池琢
	黒田鉄也	岡田真輔	松本貴洋	西山智也	野崎隆亨
	橘正隆	山ノ井崇弘	安藤優太		
救護委員	池田裕美	三谷容子	佐伯あかね		

日程

- (1) 開始式 5月25日(土) 8:40~8:55
- (2) 競技
- | | | |
|------|---------------------|---|
| 個人の部 | 5月25日(土) 9:00~18:00 | 香川県総合運動公園テニス場
男女シングルス決勝戦まで・男女ダブルス2回戦まで |
| | 5月26日(日) 9:00~18:00 | 香川県総合運動公園テニス場
男女ダブルス決勝戦まで |
| 団体の部 | 6月1日(土) 9:00~18:00 | 高松市亀水運動センター
女子決勝戦まで |
| | 6月2日(日) 9:00~18:00 | 高松市亀水運動センター
男子決勝戦まで |
| | 6月3日(月) 予備日 | 高松市亀水運動センター |

会場

香川県総合運動公園テニス場 TEL 087(881)0354

個人戦は別紙プログラムによる

第53回 香川県高等学校総合体育大会 テニス競技

平成25年6月1日・2日
香川県総合運動公園テニス場

男子 学校対抗の部 (27校)

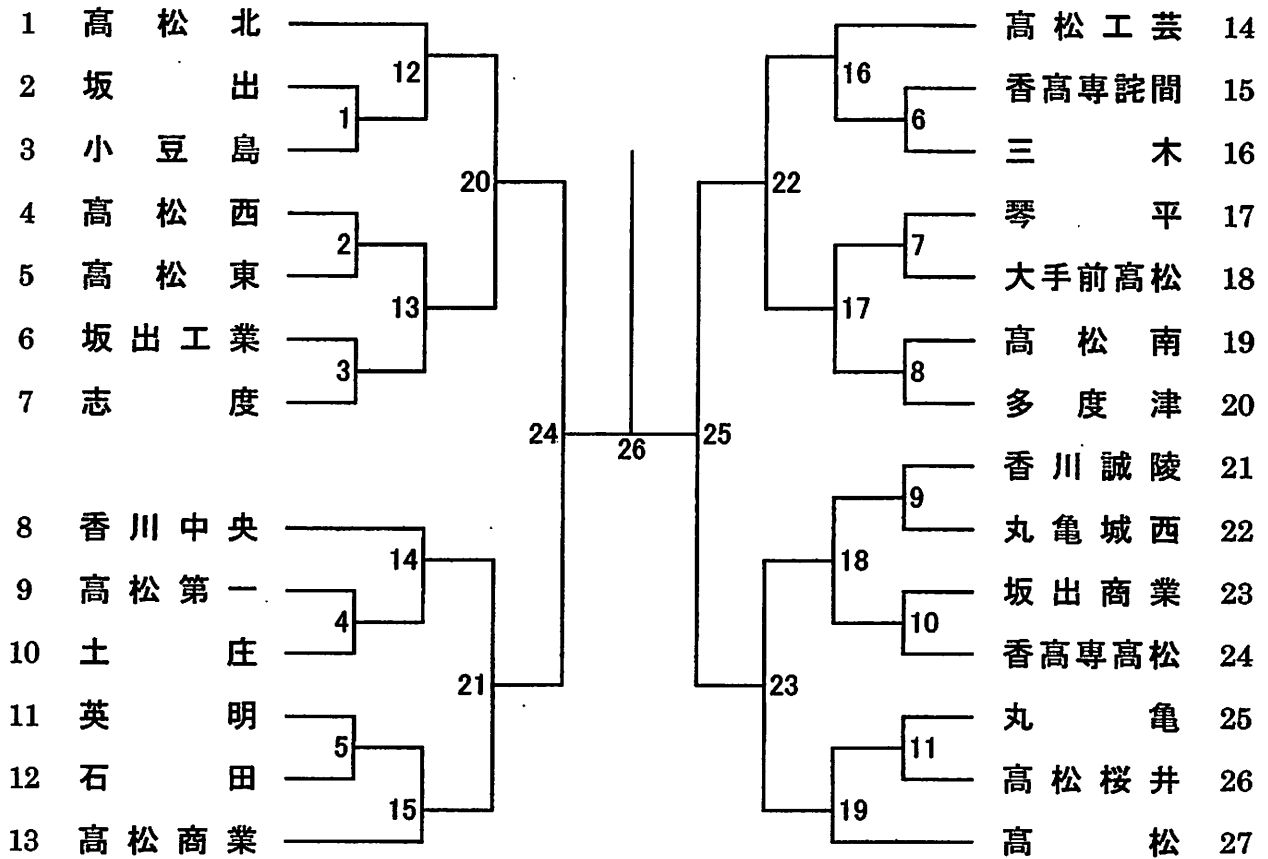

女子 学校対抗の部 (20校)

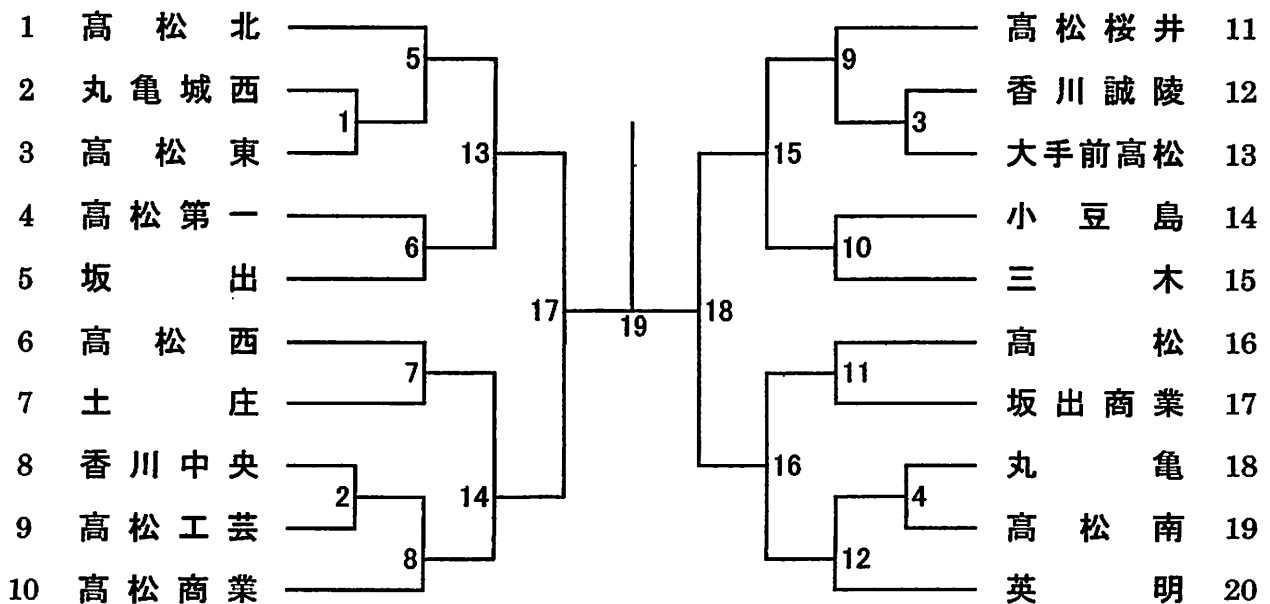

登山競技

競技会役員

競技会会長 上村 秀樹 (善一)
競技会副会長 田村 慶三 (観中)

競技役員

競技委員長 玉垣光伺朗 (善一)
競技副委員長 原 誠司 (高一)

◎登山隊

男子隊長 後藤 隆彰 (善一)
男子副隊長 岡 靖浩 (丸亀) 中澤 智哉 (善一)
女子隊長 西村 真也 (観一)
女子副隊長 稲岡 和巳 (三工)
救護主任 多田英里香 (志度)
補助員主任 植松 紀子 (高松)

◎総務・支援

総務主任 原 誠司 (高一)
進行主任 富木田好作 (多度津) 三宅 宏明 (観一)
会場・設営主任 富木田好作 (多度津) 光武 玲奈 (琴平)
渉外・会計主任 鈴木 英世 (丸亀) 辻 綾 (丸亀)
輸送・通信主任 本屋敷重之 (観一) 秋山 隆 (多度津)

◎審査

審査員長 高橋 一生 (琴平)
副審査員長 西村 真也 (観一)
審査員 細川 悦代 (三工) 金崎 哲也 (坂出)
中西 良典 (高松)

日程

6月1日(土) 13:00 審査員会 14:00 開会式 14:30 審査開始 (幕営)

6月2日(日) 6:30 上西小学校発=(バス移動)=7:00 県民いこいの森キャンプ場
-8:10 大生峠(男子) -9:00 苦尾峠 -10:15 相栗峠(途中昼食)
-12:00 鷹山公園 -13:45 阿波竜王山 -15:30 奥の湯公園キャンプ場
(幕営)

6月3日(月) 7:30 奥の湯公園キャンプ場 -8:30 県民いこいの森キャンプ場 -
10:15 天満ヶ原 -11:30 県民いこいの森キャンプ場着(行動中昼食)
・審査員会 -12:15 閉会式・解散

開閉会式

6月1日(土) 14:00 開会式 高松市立上西小学校

6月3日(月) 12:15 閉会式 大滝山県民いこいの森キャンプ場

参加校

男子(9) 高松・高松一・坂出・丸亀・多度津・善通寺一・琴平・観音寺一・
三豊工業
女子(3) 高松・善通寺一・琴平

自転車競技

高松競輪場
TEL (087) 851-5036

競技会役員

競技会会長 丸谷 照代
競技会副会長 池田 宏樹

競技役員

総務委員長 西山 仁
競技委員長 堀 芳彰
チーフコミッセル 山口 智哉
コミッセル 堀 芳彰 上田 将人 三宅 義則 堤谷 孝章
三村 昌道 松岡 敏 武下 勝 西山 仁
高橋 正憲 間島 新一 高畑 秀規 藤田 教彦
富山 芳宏 酒井 光雄 松永 智 山口 智哉
西井 庸思 紅谷 修 久保 誠吾 三木 洋
山地 大介 長池 亮 島田 章 寺岡 正人
救護員 柳谷 貴子

競技日程

6月1日(土) 受付 9:00~ 9:30
監督会議 9:30~10:00
開会式 10:00~10:30
競技 10:30~17:00
6月2日(日) 監督会議 9:30~10:00
競技 10:00~16:00
閉会式 16:00~16:30
監督会議 16:00~17:00

会場

高松競輪場 高松市福岡町一丁目4番46号 TEL 087-851-5036

競技種目

1kmタイムトライアル、3kmインテイク・イテュアルパーシュート、スプリント、ケイリン
ホイントレース、4km速度競走、スクラッチ、チーム・スプリント、4kmチーム・パーシュート

参加校

石田高校、高松工芸高校、農業経営高校、笠田高校

ヨット競技

高松市立ヨット競技場
TEL (087)822-1668

競技会役員

競技会会長 市原 伸作
副会長 安藤 航二 斉藤 修

競技役員

競技(レース)委員長 斉藤 修
委員 川田 倫寛 樋上 聡史 間島 和也 田中茉友子
審判 九富潤一郎 諏訪 毅 渡辺 勝
審査部 川田 倫寛 斉藤 修 吉田 和晃 山田 佳明 秦 知浩
山内 庄司 迫田 哲 安藤 寿 田中茉友子
水路部 樋上 聡史 田井 克幸 佐伯 太朗 間島 和也 鎌田 高明
佐藤 康充 奥村 文浩 岡子 恵太 木村 駿吾
総務部 正木 博 堀田 典明
教 大曾根智佳

成績

男子デュエット競技

1位 _____ 高校 総得点 点 _____ 2位 _____ 高校 総得点 点 _____

男子ソロ競技

学校名(チーム)		第1回戦		第2回戦		第3回戦		第4回戦		第5回戦		第6回戦		総得点	順位
		順位	得点	順位	得点	順位	得点	順位	得点	順位	得点	順位	得点		
高松高校	A														
	B														
高松商業高校	A														
	B														
	C														
	D														
	E														
高松工業高校	A														
	B														
	C														
	D														
高松第一高校	A														
	B														
香川高専高松	A														

女子デュエット競技

1位 _____ 高校 総得点 点 _____

女子ソロ競技

学校名(チーム)		第1回戦		第2回戦		第3回戦		第4回戦		第5回戦		第6回戦		総得点	順位
		順位	得点	順位	得点	順位	得点	順位	得点	順位	得点	順位	得点		
高松高校	A														
	B														
	C														
	D														
高松商業高校	A														
	B														
	C														
	D														
	E														
高松第一高校	A														
	B														

男子シーホッパー級SR

学校名(チーム)		第1回戦		第2回戦		第3回戦		第4回戦		第5回戦		第6回戦		総得点	順位
		順位	得点	順位	得点	順位	得点	順位	得点	順位	得点	順位	得点		
高松高校	A														
香川高専高松	A														
	B														

なぎなた競技

琴平高校
Tel 0877-73-2261

競技会役員

競技会会長
競技会副会長

大川 仁
大浦 仁美

競技役員

競技委員長
審判長
総務主任
一本部書記
記録計
時録
掲示手
選審判員
救護

穴田 清美
三井 千壽
千葉 真弓
杉下 良子
田山 敦子
大谷 糸穂
尾崎 恵利子
太田 恵由
三田 麻由
亀井 繁義
山本 由加
渡邊 尚美
宮本 董

野崎 恵美
黒川 知子
山本 睦子
鈴木 香奈江
山原 洋子
十鳥 綾久
大岡 美紀
三井 彩

岡井 有美
仲上 真由
白川 奈緒
藤澤 秀緑
中 涼子
吉原 淳

十川 美由
松崎 瑞子
岡坂 勝野
熊野 大東
白川 美樹

保里 美香
香里 礼美
明美
智美
美樹

会場

琴平高校体育館

日程

6月2日(日)

監督会議 8:30~ 8:45
開始式 8:45~ 9:00
競技 9:10~ 16:00
(1)演技
(2)団体戦
(3)個人戦
閉会式 16:00~

組合せ

団体(リーグ戦)

	1 農業 経営	2 香川 中央	3 琴平	4 丸亀	5 香川 誠陵	勝者数	勝本数	順位
1 農業経営								
2 香川中央								
3 琴平								
4 丸亀								
5 香川誠陵								
負数								

1コート ①1-4 ②5-3 ③4-2 ④3-1 ⑤2-5

2コート ①2-3 ②1-2 ③5-1 ④4-5 ⑤3-4

空 手 道 競 技

平成25.6.2
高松中央高等学校
TEL (087) 831-1291

競技会役員

競技会会長 吉田 莞爾
 競技会副会長 石川 豊 (県連盟) 小西 治良 (県連盟)
 原 泰富 (県連盟) 北林 秀章 (県連盟) 吉武 栄三

競技役員

競技委員長 小西 裕樹
 総務委員 吉田 圭吾 崎山 幸一
 召集進行委員 前川 英介 明石 容幸
 記録委員 槇 英幸
 救護委員 空河内 由華
 審判委員長 横田 稔 (県連盟)
 審判委員 氏家 正純 井上 博司 伊達 浩二 今井 孝一
 藤川 浩二 安藤 啓二 久保 仁志 佐藤 安良
 嶋 勝弘 根ヶ山尚基 吉田 貴久 岩井 厚憲
 宮本 幸昌 門井 吾子

日 程

6月2日 (日) 9時30分 引率者、審判員会議
 開会式開始
 10時～競技開始
 1, 男女個人形競技
 2, 男女個人組手競技
 3, 男女団体組手競技

会 場

高松中央高等学校 新体育館 2階 武道場

組 合 せ

男子団体組手

	高中	多高		勝 敗	合計ポイント数
1 高松中央	/				
2 多度津		/			

女子団体組手

	高商	坂出	高中	勝 敗	合計ポイント数
1 高松商業	/				
2 坂 出		/			
3 高松中央			/		

団体戦は、試合前にオーダー表を提出すること。延長戦はしない。5人の勝数の多い方を「勝ち」とする。勝者同数の場合は5人の合計ポイント数によって決定する。これも同数の場合は、代表者戦によって決定する

少 林 寺 拳 法 競 技

香川県立多度津高等学校

TEL 0877-33-2131

競 技 会 役 員

競技会会長 村井 誠
競技会副会長 高橋 和明

競 技 役 員

競技委員長 星川 正文
競技副委員長 勘原 利幸
審査委員長 加藤 義秋
総務委員 下浦 俊彦
審査委員 加藤 義秋 渡辺 實 吉本 義明
天野 喬 牧野 博幸 田中 豊
監査委員 香川 親仁 金山 俊弘 真屋 尚之
召集委員 (タイム係・呼出係)
記録委員 本行 圭介 大西 博文
南 貴之 柳萬 紘志 塩谷 吉幸
伊丹 晶子
救護係 高橋しのぶ

日 程

平成25年6月1日(土) 開会式 10:00
閉会式 15:00

参 加 校

男子(9校) 坂出第一, 藤井, 多度津, 三豊工業, 香川高専,
高松東, 坂出商業, 農業経営, 丸亀

女子(3校) 坂出第一, 藤井, 小豆島

ウェイトリフティング競技

多度津高等学校

Tel 0877-33-2131

競技会役員

競技会会長 森 明夫

競技役員

競技委員長	花城 正樹		
審判委員長	川平建三郎		
総務	奈良輝揚仁	山花 一夫	大山 晶子
	大塚 一樹		
記録	門 裕介	三井 達矢	
審判員	濱岡 徹	前川 淳子	伊禮 淳
	櫻又 慶樹	山内 崇史	
検量	森村 将光		
アンプ・ボード	谷光 斗舞	西山 清幸	
招集 進行	芳地 隆宏	窪田 弘史	四宮 裕次
器具	近藤 幸彦	後藤 壮登	中田 正志
放送	高島 正人	藤岡 祐次	
救護	喜田 洋子		

日程

6月1日(土)	検量	8:00~ 8:45
	開会式	9:00~ 9:15
	競技	10:00~15:00
	閉会式	競技終了 10分後

会場

香川県立多度津高等学校体育館

レスリング競技

高松北高等学校
087-845-2155

競技会役員

競技会会長 森 明 夫
競技会副会長 横 田 敏 文

競技役員

競技委員長 山 田 円 博
総 務 八 代 博 之 上 原 尚 真 古 澤 英 宣
山 本 達 夫 鈴 木 康 文
審 判 長 沖 山 功
審 判 員 増 田 莊 史 竹 下 敬 野々村 孝
進 行 子 川 亮 介 佐々木 秀 幸
記 録 係 森 勝 彦
時 計 係 川 向 寛 北 善 隆
得 点 係 山 下 忍 笹 和 幸
計 量 係 増 田 莊 史 竹 下 敬 野々村 孝
賞 状 係 平 田 真 史
ビ デ オ 係 伊 藤 雄 介 岡 平 侑 磨
救 護 係 森 里 子

日 程

6月1日(土) 計 量 13:00~13:30
6月2日(日) 開会式 9:50~10:00
競 技 10:00~
閉会式 競技終了後~

会 場

高松北高等学校

組 合 せ

学校対抗戦

香川中央高等学校 - 多度津高等学校

※個人対抗戦は別途

アーチェリー競技

高松市東部運動公園
TEL (087) 843-9446

競技会役員

競技会会長 香川 泰造
競技会副会長 柴田 節

競技役員

競技委員長 宮武 孝明
D O S 吉良 洋平
総務 幡 則和
審判長 森 裕之
副審判長 樋口 英治
審判員 柏原 敏宏 本田 廣司 廣瀬 基
近藤 昭二 大西 隆仁
計時係 白川 絵美 吉原 聖子
記録係 梶村 知宏 大熊 百恵 大浦 真裕美
救護係 大林 ふみ

競技日程

6月2日(日)

受付	9:00~ 9:30
開会式	9:30~ 9:40
弓具検査	9:40~ 9:50
団体戦決勝・個人選予選(70m 72射)	10:00~13:00
昼食	13:00~13:35
個人戦準々決勝戦(70m 12射)	13:35~14:00
個人戦準決勝戦(70m 12射)	14:05~14:30
個人戦3位決定戦(70m 12射)	14:35~15:05
個人戦決勝戦(70m 12射)	15:10~15:40
閉会式	15:45~16:00

会場

高松市東部運動公園(高松市高松町1347-1)

競技種目

70mラウンド(団体戦決勝・個人戦予選)
トーナメントラウンド(個人戦決勝)

参加校

高松東高校・高松西高校・香川中央高校・観音寺第一高校

ホッケー競技

坂出市番の州町1番地
三菱化学坂出事業所人工芝グラウンド
0877-46-8888

競技会役員

競技会会長 乃村久信
競技会副会長 柏木昇

競技役員

競技委員長 山本彩
競技副委員長 片平久光
総務 公文洋 鵜木由香 溝淵正起
運営 植田桂司 松田依子 山田恭子
記録 三好鉄男 野口小百合 田井優加
審判長 大平洋
ジャッジ・審判 柏木昇 岡川等 植田桂司
竹下友和 竹田博則 松浦誠
川原篤
救護 濱本結花

日程

平成25年6月2日(日曜日) 8:45～ 開会式
9:00～ 競技
16:30～ 閉会式

会場

三菱化学坂出事業所人工芝グラウンド

競技時間

- ① 男子リーグ戦 9:00～10:05
- ② 女子リーグ戦 10:15～11:20
- ③ 男子リーグ戦 11:30～12:35
- ④ 女子リーグ戦 12:45～13:50
- ⑤ 男子リーグ戦 14:00～15:05
- ⑥ 女子リーグ戦 15:15～16:20

組合せ

男子の部

女子の部

	飯山	高松東	香川中央
飯山		①	③
高松東			⑤
香川中央			

	香川中央	飯山	高松東
香川中央		②	④
飯山			⑥
高松東			

カヌー競技部

坂出市府中町1417-5

坂出市府中町 府中湖カヌー競技場

TEL&FAX 0877-48-1885

競技会役員

競技会会長 六車 治

競技役員

競技会委員長

安藤 恵子

総務

松本 仁 吉田 義廣

総務員

栗 英彰 鈴木 慶久

審判長

栗 英彰

決勝審判長

栗 英彰

決勝審判員

湊 正則 栗田 隼人 鈴木 慶久

高木 梨恵 西田 弥生 前川 龍

水路審判主任

井上 晴夫

水路審判員

浪越 康弘 小原 勲 貝原 邦明

記録主任

湊 正則

記録部員

白川 浩 山下 典一

式典・表彰員

吉田 義廣 栗田 隼人

通告員

高木 梨恵 迫田真由美

医事員

森近 恵子

発艇員

幸田 直哉 大井 健司

検艇員

前川 龍

開会式

平成25年 6月 1日(土) 10:00~

競技

6月 1日(土) 11:00~

6月 2日(日) 9:30~

閉会式・表彰式

6月 2日(日) 14:00~(予定)

参加校

男子：坂出工 坂出 高瀬

女子：坂出工 坂出 高瀬

ボート競技

府中湖特設漕艇場

競技会役員

競技会会長 丸岡 禎

競技役員

競技委員長 来田 淳
 審判長 高尾 正彦
 審判員 前川 和志、森本 将弘、中山 和也、矢野 裕也、
 総務委員 坂井 俊夫、佐野 智子、小山 晃俊、大砂古 昂生
 救護係 野口 由美

参加校

男子：坂出商 (1校)
 女子：坂出商 (1校)

競技種目

男女舵手付きクォトルブル (4×+)、男女ダブルスカル (2×)、男女シングルスカル (1×)

競技日程

6 / 1 (土) 開始式 8:30 ~
 6 / 2 (日) 閉会式 14:00 ~

	No	時刻	種目		No	時刻	種目
	6 月 1 日		8:30		開始式	1 日 6 月 2 日	10
1		9:30	女子シングルスカル 予選A	11	14:30		女子シングルスカル 決勝
2		9:45	女子シングルスカル 予選B	12	9:00		女子ダブルスカル 予選A
3		10:00	女子シングルスカル 予選C	13	9:15		女子ダブルスカル 予選B
4		10:15	男子シングルスカル 予選A	14	11:00		男子ダブルスカル 決勝
5		10:30	男子シングルスカル 予選B	15	11:15		女子ダブルスカル 決勝B
6		12:45	女子シングルスカル 準決A	16	11:30		女子ダブルスカル 決勝A
7		13:00	女子シングルスカル 準決B	17	13:15		男子クォトルブル 決勝
8		13:15	女子シングルスカル 準決C	18	13:30		女子クォトルブル 決勝
9		14:00	男子シングルスカル 決勝B		14:00		閉会式

ライフル射撃競技

高瀬高校ライフル射撃場 ☎ 0875-72-5100

競技会役員

競技会会長 今川 直

競技役員

競技委員長 多田 武士
審判長 山下 晃弘
副審判長 織田 健太
射場長 高木 真人
審判員 澄川 章子
射場係 前川 千尋
射場係 岡崎 藍
救護係 吉田 美南子

日 程

開会式	6 / 1 (土)	08:30~08:45	高瀬高校
競技	6 / 1 (土)	09:00~17:00	ビームライフル
表彰式	6 / 1 (土)	17:10~17:30	高瀬高校
競技	6 / 2 (日)	09:00~14:30	エア・ライフル
表彰式	6 / 2 (日)	14:30~14:45	高瀬高校

会 場

高瀬高校ライフル射撃場 6 / 1 (土)
高瀬高校ライフル射撃場 6 / 2 (日)

競技日程

男子(団体・個人)・・・①エア・ライフル立射 60 発 ②ビーム・ライフル立射 60 発
女子(団体・個人)・・・①エア・ライフル立射 40 発 ②ビーム・ライフル立射 40 発

参加校

男子 高瀬高校(1校) 女子 高瀬高校(1校)

ボクシング競技

競技会役員

競技会会長 渡邊 晋二

競技役員

競技委員長 梅下 悟

総務 長尾 忠道 梅下 久 多田 重信

医事 三宅 信一郎

審判長 林田 豊

審判員 永田 聡 森 修一 木津 順児

西村 俊一 深石 恭夫

記録主任 村岡 伸一郎

記録 西頭 道彦 芳重 香奈 中山 賢人

救護係 梅下 百合子

日程

6月1日(土)

点呼 7:50~

検診計量 8:00~

開会式 13:00~

競技開始 13:30~

6月2日(日)

点呼 7:50~

検診計量 8:00~

競技開始 11:00~

閉会式 競技終了後

会場

香川県ボクシング連盟梅下ジム TEL087-868-6032

参加校

高松工芸、高松商業、多度津、尽誠学園、英明、藤井、坂出第一

組合せ

個人戦別途

平成25年度第53回香川県高校総合体育大会 ボクシング競技 組合せ

5/31 (金) 18:00 計量・選考会

6/1 (土) 13:00 開会式

13:30 競技開始

6/2 (日) 11:00 競技開始

終了後 閉会式

〔個人の部〕

氏名	学校名	5/31 (金) 高松工芸 ボクシング道場	6/1 (土) 県連梅下 ボクシングジム	6/2 (日) 県連梅下 ボクシングジム
ピン級				
1. 太田 蓮	【 英 明 】			1
2. 小野 友也	【 多 度 津 】			
ライトフライ級				
3. 平田 真	【 高松工芸 】			2
1. 松川 基己	【 尽 誠 】		1	
2. 白石 将	【 多 度 津 】			
フライ級				
3. 中山 寛大	【 高松商業 】		2	
4. 木下 玄太	【 多 度 津 】			3
5. 田中 楓人	【 英 明 】			
1. 松尾 亮太郎	【 高松工芸 】	1	3	
2. 加藤 草大	【 尽 誠 】			
バンタム級				
1. 森 海志	【 多 度 津 】			4
2. 大野 侑也	【 尽 誠 】			
ライト級				
3. 山本 拳輝	【 坂 出 一 】		4	
4. 三谷 将太	【 英 明 】			5
5. 杉村 和規	【 多 度 津 】			
1. 林 嵩哲	【 高松工芸 】		5	
2. 木村 吉光	【 尽 誠 】	2		
ライトウェルター級				
1. 木田 拓佑	【 高松工芸 】			6
2. 田中 涼裕	【 高松商業 】			
ウェルター級				
1. 三宅 蓮	【 藤 井 】			7
2. 國安 晃生	【 高松工芸 】			

ゴルフ競技

満濃ヒルズカントリークラブ

0877-79-3301

競技会役員

競技会会長 大浦 恭敬

競技役員

競技委員長	西山 茂		
審判長	吉岡 一郎		
総務	筒井 宏充		
記録	飯野 良仁		
審判委員	中村 浩司	森 茂幸	飯野 良仁
	土居 政之	坂下 実利	神野 翔一
救護係	高橋 正子		

日 程

6月1日(土)	開会式	8:30~
	競技	9:00~
	閉会式	競技終了次第

会 場

満濃ヒルズカントリークラブ

参加校

男子(8校)香川西高校・寒川高校・英明高校・香川中央高校

琴平高校・高松西高校・善通寺第一高校・高瀬高校

女子(4校)香川西高校・英明高校・香川高専・高松中央高校

組み合わせは別紙

平成25年度 四国高等学校選手権大会日程・会場一覧

種目名	種別	兼全国総体 四国地区 予選会	主管県	会場名	期 日						
					6/14(金)	6/15(土)	6/16(日)	6/17(月)	7/20(土)	7/21(日)	
第66回	陸上競技	男女	●	愛媛	愛媛県総合運動公園陸上競技場	△	○	○	○		
第61回	体操	男女		高知	高知県立青少年センター		◎	○			
	新体操	男子	●		香南市野市総合体育館		◎	○			
第64回	競泳	男女	●	高知	高知市東部総合運動場屋内競技場					◎	○
	飛込	男子			春野総合運動公園水泳場						
	水球	男子		香川	香川県立高松南高等学校						
第66回	バスケットボール	男女		香川	高松市総合体育館 高松市香川総合体育館	△	○	○			
第66回	バレーボール	男女		愛媛	伊予市民体育館・松前公園体育館	△	○	○			
第66回	卓球	男女		香川	坂出市立体育館	△	○	○			
第63回	ソフトテニス	男女		徳島	大神子テニスセンター		◎	◎			
第62回	ハンドボール	男女		徳島	鳴門アミノバリューホール	△	○	○			
第62回	サッカー	男子	●	徳島	TSV(徳島スポーツビレッジ)		◎	○	○		
第1回		女子			鳴門・大塚スポーツパーク球技場		◎	○			
第61回	ラグビーフットボール	男子		香川	香川県総合運動公園サッカーラグビー場	◎		○			
第61回	バドミントン	男女		徳島	徳島市立体育館	△	○	○			
第57回	ソフトボール	男子		徳島	徳島市民吉野川北岸運動広場 ソフトボール場	△	○	○			
第62回		女子									
第60回	相撲	男子		愛媛	愛媛県総合運動公園 相撲場			◎			
第62回	柔道	男女		高知	南国市立スポーツセンター		◎	○			
第59回	剣道	男子		愛媛	愛媛県武道館 主道場		◎	○			
第47回		女子									
第54回	弓道	男女		徳島	鳴門・大塚スポーツパーク弓道場		◎	○			
第43回	テニス	男女		香川	香川県総合運動公園テニス場	△	○	○			
第55回	登山	男女		香川	上西小学校・竜王山・天満ヶ原	◎	○	○			
第45回	自転車競技	トラック ロード	●	高知	高知競輪場		◎	○			
					広島県中央森林公園	6月8日(土)					
第57回	駅伝競走	男子		徳島	鳴門総合運動公園陸上競技場 周辺長距離走路		11/16	11/17			
第25回		女子					△	○			
第34回	なぎなた	女子		香川	香川県立翠平高等学校		◎	○			
第24回	ウエイトリフティング	男女		香川	香川県立多度津高等学校			◎			
第33回	ホッケー	男女	●	高知	土佐山田スタジアム	△	○	○			
第22回	ボート	男女		愛媛	玉川湖ボート場	△	○	○			
第21回	空手道	男女		高知	高知県立武道館		◎	○			
第19回	ボクシング	男子	●	香川	香川県連 梅下ジム		◎	○			
第12回	ライフル射撃	男女		高知	春野総合運動公園ライフル射撃場	△	○	○			
第10回	レスリング	男子		愛媛	愛媛県立今治工業高等学校体育館	計量	◎	○			
第9回	カヌー	男女		徳島	川口ダム湖カヌー競技場		◎	○			
第8回	少林寺拳法	男女		愛媛	愛媛県武道館 剣道場		◎	○			
第3回	フェンシング	男女		香川	高松市牟礼総合体育館		◎	○			

△＝競技種目別開会式 ◎＝競技種目別開会式後競技 ○＝競技
 第54回全国高校ヨット選手権大会四国水域予選会：6月15日(土)・16日(日) 高松市立ヨット競技場

平成25年度全国高等学校総合体育大会 競技会場・競技日程

県名	会場地 市町名	競技会場	7月							8月																
			28	29	30	31	1	2	3	4	5	6	7	8	9	10	11	12	13	14	15	16	17	18	19	20
			日	月	火	水	木	金	土	日	月	火	水	木	金	土	日	月	火	水	木	金	土	日	月	火
大分県	総合開会式	大分市	大分スポーツ公園大分銀行ドーム	◎																						
	陸上競技	大分市	大分スポーツ公園大分銀行ドーム	◎																						
	バスケットボール	男子	大分市	大分県立総合体育館		●	●		●	●	◆															
		別府市	別府市総合体育館 (べっふアリーナ)	◎																						
	女子	中津市	ダイハツ九州アリーナ		●	●	●	●	●	◆																
		杵築市	大分県立中津南高等学校体育館 杵築市文化体育館	○																						
	ソフトテニス	男子	大分市	大分スポーツ公園だいぎんテニスコート	◎				○	●	◆															
		女子	大分市	大分スポーツ公園だいぎんテニスコート	◎																					
	登山	竹田市	くじゅう山系 (大船山コース、久住山コース、中岳コース) (幕営地：竹田市直入総合運動公園)						■	●	●	●	□													
	自転車競技	トラック	別府市	別府市営別府競輪場					●	●	◆															
		ロード	日田市	オートボリス				○	●																	
	ホッケー	九重町	九重町活いきランド多目的グラウンド						○	●	●	●														
		玖珠町	メルヘンの森スポーツ公園ホッケー場 玖珠町総合運動公園陸上競技場									●	●	●	◆											
	フェンシング	日田市	日田市総合体育館							○	●	●	◆													
カヌー	豊後高田市	豊後高田市真玉カヌー場				○	●	●	◆																	
福岡県	水泳	飛込	福岡市	福岡県立総合プール																						
		水球	福岡市	福岡県立総合プール																			○	●	●	◆
	バレーボール	女子	久留米市	福岡県立久留米スポーツセンター体育館 久留米市みづま総合体育館 久留米市西部地区体育館 久留米市荘島体育館							●	●	◆													
			飯塚市	飯塚市飯塚第一体育館 飯塚市立小中一貫校顕田校体育館 飯塚市穂波体育館									●	●	◆											
		桂川町	桂川町総合体育館																							
		卓球	北九州市	北九州市立総合体育館	○	●	●	●	◆																	
	サッカー(男子)	福岡市	レベルファイブスタジアム																							
			東平尾公園博多の森陸上競技場							●	●	●														
			東平尾公園博多の森補助競技場							●	●	●														
			西南社の湖畔公園球技場							●	●	●														
			福岡フットボールセンター(ローン)							○	●	●														
			福岡フットボールセンター(人工芝)							○	●	●														
			今津運動公園							●	●	●														
	春日市	福岡県営春日公園球技場							●	●	●															
白水大池公園多目的広場								●	●	●																
バドミントン	北九州市	北九州市立総合体育館 北九州メディアドーム																								
ソフトボール	福岡市	雁の巣レクリエーションセンター				○	●	●	◆																	
柔道	福岡市	福岡市民体育館																								
ボート	遠賀町	遠賀川漕艇場						○	●	●	◆															
弓道	北九州市	西日本総合展示場 新館						■	●	◆																
テニス	福岡市	東平尾公園博多の森テニス競技場							○	●	●	◆														
	春日市	福岡県営春日公園テニスコート							○	●	●	◆														
佐賀県	体操	体操競技	佐賀市	佐賀県総合体育館	■	●	◆																			
		新体操	佐賀市	佐賀県総合体育館					○	●	◆															
	ハンドボール	神埼市	神埼中央公園体育館								●	●	◆													
			トヨタ紡織九州クレインアリーナ									●	●	◆												
		小城市	小城市芦刈文化体育館									○	●	◆												
			小城市三日月体育館									○	●	◆												
	武雄市	白岩体育館									●	●														
	基山町	基山町総合体育館									●	●														
	サッカー(女子)	鳥栖市	ベストアメニティスタジアム 鳥栖市陸上競技場								○	●	◆													
		佐賀市	佐賀県総合運動場									●	●													
	剣道	佐賀市	佐賀県総合体育館																							
	ボクシング	佐賀市	佐賀市立諸富文化体育館						○	●	●	◆														
	ヨット	唐津市	佐賀県ヨットハーバー																							
	アーチェリー	武雄市	白岩競技場						○	●	◆															
なぎなた	嬉野市	嬉野市体育館								■	●	◆														
長崎県	水泳(競泳)	長崎市	長崎市民総合プール																							
	相撲	平戸市	平戸文化センター																							
	レスリング	島原市	島原復興アリーナ																							
	ウエイトリフティング	諫早市	県立諫早農業高等学校第1体育館						○	●	◆															
空手道	佐世保市	佐世保市体育文化館																								

◎:総合開会式 ○:競技種目別開会式 ■:競技種目別開会式後競技
●:競技 ◆:競技後閉会式 □:閉会式