

平成 27 年度

第 5 5 回

香川県高等学校総合体育大会

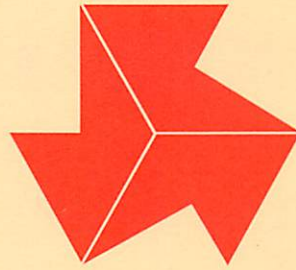

期 日 平成 27 年 6 月 6 日 (土) ~ 6 月 8 日 (月)

主 催 香 川 県 教 育 委 員 会
香 川 県 高 等 学 校 体 育 連 盟

後 援 (公財) 香 川 県 体 育 協 会
香 川 県 学 校 育 体 育 員 会
高 松 市 教 育 委 員 会
丸 亀 市 教 育 委 員 会
坂 出 市 教 育 委 員 会
善 通 寺 市 教 育 委 員 会
観 音 寺 市 教 育 委 員 会
さ ぬ き 市 教 育 委 員 会
ま ん の う 町 教 育 委 員 会

主 管 香 川 県 高 等 学 校 体 育 連 盟 種 目 別 専 門 部
香 川 県 種 目 別 競 技 団 体

全国高体連マーク

このマークは、若人の力と技と明朗な精神を表徴するものである。

マークを構成している三つのKは、次のドイツ語の頭文字をとったもので、若人の情熱を示す紅色によって浮き出され、高体連のシンボルマークとされている。

KRAFT KUNST KLARHEIT
力 技 明朗な精神

競技は力であり、進歩は技の錬磨にまつ、競技者はこれをつつむ明朗な精神をもってせねばならない。

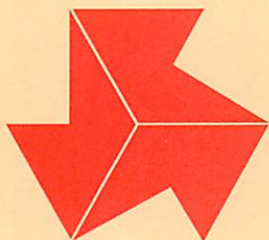

高体連の歌

増田 文雄 作詞

小松 清 作曲

$\text{♩} = 104$

mf あ け ゆ く お お ぞ ら あ か ね の あ さ の ひ あ

poco legato
mf お ぐ こ こ ろ は さ や か に は れ て と も に か た く み き

non legato
f た え ゆ く *mf* い の ち は つ ら つ い き あ が る *f*

ff と も よ い ざ つ ど い な ん

mf こ う た い れ ん *f* こ う た い れ ん わ れ ら わ か し

一、あけゆく大空

あかねの朝の陽

仰ぐ心は さやかに晴れて

ともに肩組み 鍛えゆく

生命はつらつ意気あがる

友よいざつどいなん

高体連 高体連 われら若し

二、さみどり 萌えたつ

希望のこの土

しかと踏みしめ 大気に伸ばす

この手 この脚 躍進の

ちから溢れて 血はおどる

友よいざつどいなん

高体連 高体連 われら若し

三、世紀のひかりは

野山に 波路に

うた声たかく こだまこびびき

たゆまぬ努力 技を練る

行手ほまれの 花がある

友よいざつどいなん

高体連 高体連 われら若し

(昭和32年7月15日制定)

平成27年度



第55回 香川県高等学校総合体育大会
第64回 香川県高等学校定時制通信制課程総合体育大会

抱み取れ 信じる仲間と喜びの瞬間

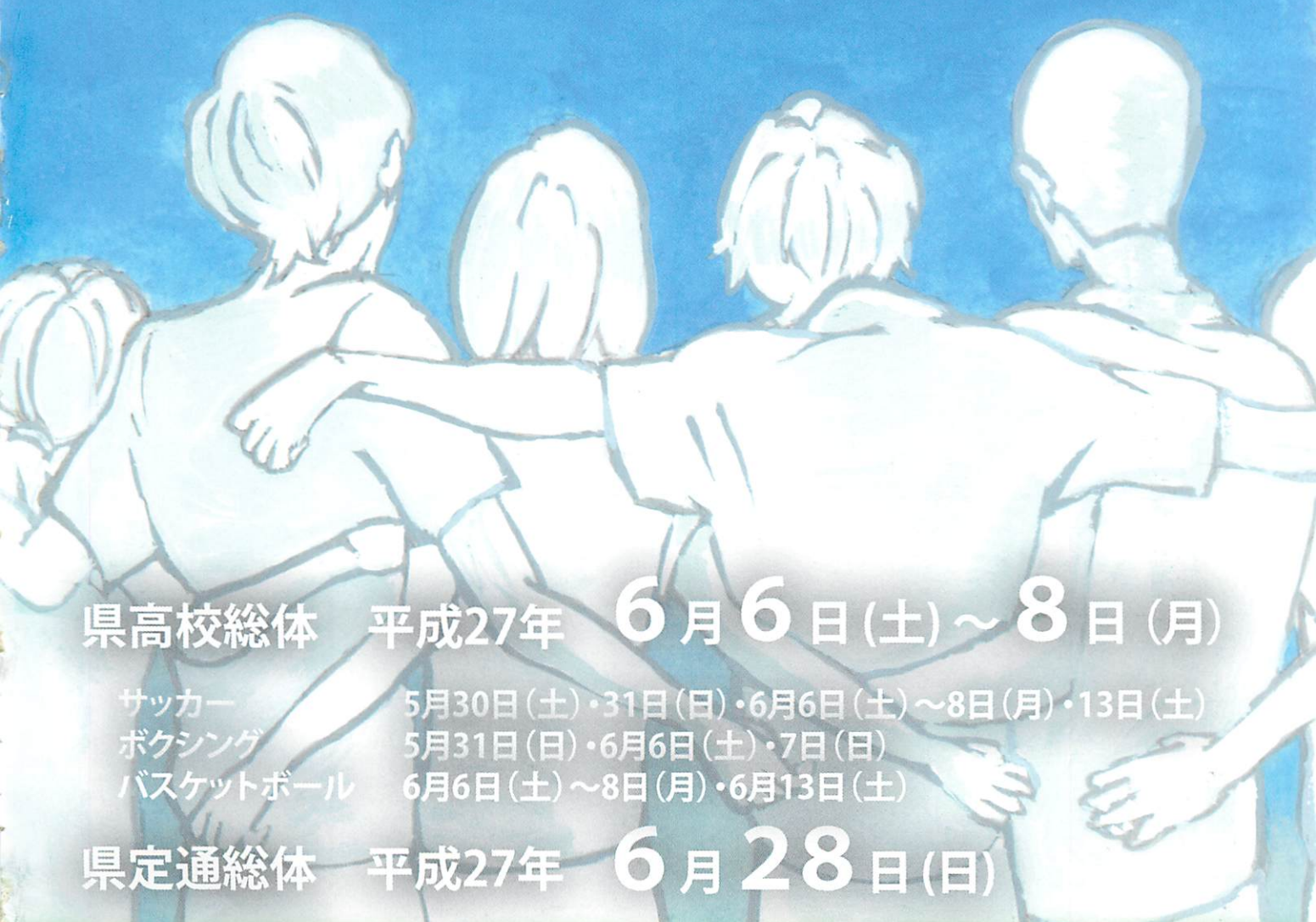

県高校総体 平成27年 6月6日(土)～8日(月)

サッカー 5月30日(土)・31日(日)・6月6日(土)～8日(月)・13日(土)

ボクシング 5月31日(日)・6月6日(土)・7日(日)

バスケットボール 6月6日(土)～8日(月)・6月13日(土)

県定通総体 平成27年 6月28日(日)

目

次

あ い さ つ	1
大会役員	2
大会総合成績一覧表	3
参加人数一覧表	4～5
香川県高等学校総合体育大会種目別優勝校一覧表	6～9
第55回香川県高等学校総合体育大会競技日程一覧	10～13
陸上競技	14～15
体操競技・新体操競技	16
水泳競技(競泳・飛込・水球)	17
バスケットボール競技	18～19
バレーボール競技	20～21
卓球競技	22～23
ソフトテニス競技	24～25
ハンドボール競技	26～27
サッカー競技	28～29
バドミントン競技	30～31
ソフトボール競技	32～33
ラグビーフットボール競技	34
相撲競技	35
柔道競技	36～37
剣道競技	38～39
弓道競技	40～41
テニス競技	42～43
登山競技	44
自転車競技	45
ヨット競技	46
フェンシング競技	47
なぎなた競技	48
空手道競技	49
少林寺拳法競技	50
ウエトリフティング競技	51
レスリング競技	52
アーチェリー競技	53
ホッケー競技	54
カヌー競技	55
ボート競技	56
ライフル射撃競技	57
ボクシング競技	58～59
ゴルフ競技	60
四国大会日程	61
全国大会日程	62



ごあいさつ

香川県高等学校体育連盟
会長 竹内 秀夫

第55回香川県高等学校総合体育大会の開催に当たりまして、ご挨拶を申し上げます。まずは、本大会に参加する33競技、46校、8,880名の選手諸君におかれましては、日頃鍛えてきた力(KRAFT)と技(KUNST)を存分に発揮されますとともに、高校生らしい明朗な精神(KLARHEIT)で大会に臨んでいただくよう期待いたします。また、生徒の体力・技術の向上や人間的な成長のためにご尽力いただいている指導者の方々に対しまして、深く感謝の意を表します。

さて、私自身、運動部活動の顧問として生徒を指導してまいりましたが、その際、口癖のように話していたことがいくつかあります。そのうちの一つは「練習のときは試合のつもりで、試合のときは練習のつもりで」という心の持ち方です。「練習」は、試合を想定したものでなければなりません。ところが、部活動は、平日の放課後や休日の決まった時間を利用して、割り当てられた活動場所で、継続的に一つの競技に取り組むことから、ややもすれば、練習が「練習のための練習」になりがちです。例えば、「素振りを100回」というノルマを課せられた生徒は、1回、1回の素振りが試合のストロークであることを意識することなく、単に100回することを目的にしがちです。この練習の目的は、素振りを繰り返すことにより、試合で使えるようなストロークができるようになることです。すなわち、練習のときに実際の試合を意識することで、試合に使える技術・戦法を身に付けることができます。また、試合のときに実力を出し切るためには、適度な緊張の持続が必要になりますが、この緊張を持続する力は、試合本番を想定した練習の中で生まれるものです。練習のための練習では培うことができません。一方、試合のときには、極度の緊張で実力を発揮できなかったという話を聞くことがあります。このようなことがないように、試合本番のときには、練習会場や練習相手を思い出すのです。そうすることで、肩の力が抜け、普段の練習で培ってきたことを、そのまま試合相手にぶつけることができます。そのためには、日々の練習の質が問われることは言うまでもありません。

もう一つは、「全員で勝利に向かう」ということです。部員によっては、補欠に回らざるを得ない者やベンチに入れない者もいるでしょう。しかし、部活動の中では、全ての部員がそれぞれ役割を持っているはずで、レギュラー部員も応援に回っている部員も、全員が一人ひとりの役割を尊重して、勝利に向かって一丸となって進んでいくことにより、部活動全体としての実力が発揮できるのではないのでしょうか。この一丸となった姿こそが部活動の醍醐味だと考えます。

県高体連といたしましては、勝利に向かい、一生懸命に練習を積み重ねてきた高校生が最高のパフォーマンスを発揮できるよう、準備を整えてきたところですが、本大会については、関係競技団体や競技会場となる市町のご協力なしでは、開催することができないと考えています。ここに厚く御礼を申し上げます。

最後に、大会に参加する選手諸君が、これまで鍛えてきた力と技、そして高校生らしいフェアプレイの精神を遺憾なく発揮して、好記録、名勝負が展開されることを祈念して大会に寄せる言葉といたします。選手諸君のご健闘を祈ります。

大会 総 合 成 績 一 覧 表

大会回数 性別 順位	(男子の部)		(女子の部)	
	優 勝	第 2 位	優 勝	第 2 位
第 1 回大会	多度津工業高校	高松商業高校	明善高校	観音寺第一高校
第 2 回大会	高松工芸高校	多度津工業高校	明善高校	高瀬高校
第 3 回大会	高松商業高校	多度津工業高校	高松女子商業高校	明善高校
第 4 回大会	高松商業高校	多度津工業高校	高松女子商業高校	明善高校
第 5 回大会	高松商業高校	多度津工業高校	高松女子商業高校	明善高校
第 6 回大会	高松商業高校	多度津工業高校	明善高校	藤井高校
第 7 回大会	高松商業高校	高松高校	明善高校	観音寺商業高校
第 8 回大会	高松商業高校	多度津工業高校	明善高校	丸亀商業高校
第 9 回大会	高松商業高校	多度津工業高校	明善高校	藤井高校
第10回大会	高松商業高校	高松工芸高校	観音寺商業高校	高松女子商業高校
第11回大会	高松商業高校	高松工芸高校	明善高校	高松女子商業高校
第12回大会	高松商業高校	高松工芸高校	観音寺商業高校	明善高校
第13回大会	高松工芸高校	高松商業高校	観音寺商業高校	志度商業高校
第14回大会	高松工芸高校	高松商業高校	観音寺商業高校	丸亀商業高校
第15回大会～第24回大会 総合得点制中止				
第25回大会	尽誠学園高校	高松商業高校	高松南高校	丸亀商業高校
第26回大会	高松商業高校	尽誠学園高校	高松南高校	丸亀商業高校
第27回大会	高松商業高校	尽誠学園高校	観音寺商業高校	高松商業高校
第28回大会	高松商業高校	尽誠学園高校	高松南高校	高松第一高校
第29回大会	高松商業高校	多度津工業高校	高松第一高校	高松東高校
第30回大会	高松商業高校	尽誠学園高校	高松商業高校	高松北高校
第31回大会	高松商業高校	高松工芸高校	高松商業高校	香川中央高校
第32回大会	高松商業高校	多度津工業高校	高松商業高校	明善高校
第33回大会	高松商業高校	尽誠学園高校	高松商業高校	高松北高校
第34回大会	尽誠学園高校	高松工芸高校	高松商業高校	高松北高校
第35回大会	高松商業高校	尽誠学園高校	高松商業高校	高松北高校
第36回大会	高松工芸高校	高松商業高校	高松商業高校	高松北高校
第37回大会	高松工芸高校	多度津工業高校	高松商業高校	明善高校
第38回大会	高松商業高校	高松工芸高校	高松商業高校	高松北高校
第39回大会～ 総合得点制中止				

香川県高等学校総合体育大会種目別優勝校一覧表（その1）

男子の部

年度	種目	優勝校	陸上競技	水泳	バスケットボール	バレーボール	卓球	ソフトテニス	ハンドボール	サッカー	ラグビー	バドミントン	ソフトボール	相撲	柔道	剣道	弓道
36	1	高松商	土庄		高工芸	坂商	多工	高工芸	高松一	高松商		高松商	土庄	多水	津田	琴平	三本松
37	2	高松商	丸亀	観商	三本松	坂商	多工	高工芸	高松一	高工芸		高松商		多水	観商	琴平	琴平
38	3	高松商	土庄	多工	三本松	多工	高瀬		高松一			高松商		多水	高松商	高松商	琴平
39	4	高松商	土庄	高工芸	高松商	多工	高松商	志度商	坂出工	高松商		高松商	丸亀商	多水	高松商	琴平	琴平
40	5	観商	観一	多工	普一	坂商	高工芸	丸亀商	高松一	高松		高松商	高松商	笠田	志度商	琴平	丸亀
41	6	高松商	観一	多工	普一	多工	高瀬	丸亀	坂出工	高松商		高松商	多水		高松商	琴平	琴平
42	7	高松商	香川	多工	高松	坂出工	多工	多工	坂出工	高松商		高松商	高松商		津田	香川	三本松
43	8	高松商	香川	坂出工	多工	普一	坂出工	高瀬	丸亀商	坂出工	高松商		高松商	琴平	多水	津田	琴平
44	9	高松商	高松南	坂出工	多工	高松商	坂出工	志度商	丸亀	三本松	高松商		普一	高松商		志度商	琴平
45	10	高松商	高松一	坂出工	多工	高松商	坂出工	志度商	丸亀	三本松	高松商		高一	高松商		津田	琴平
46	11	高工芸	志度商	坂出工	高工芸	普一	坂出工	志度商	丸亀商	三本松	高松商		高松商	高松商		津田	志度商
47	12	高松商	坂出工	坂出工	高工芸	高松商	坂出工	高工芸	普一	三本松	高松商		高松商	高松商	多水	高工芸	琴平
48	13	高工芸	坂出工	坂出工	高工芸	高松商	坂出工	高工芸	尽誠	三本松	高工芸	坂出工	高松商	高松商	多水	高工芸	琴平
49	14	高工芸	坂出工		高工芸	高松商	坂出工	坂出工	普一	坂出工	高工芸	三豊工	高松商	多工	小豆島	高松商	琴平
50	15	高工芸	坂出工	坂出工	高工芸	高松商	坂出工	三豊工	普一	坂出工	高工芸	坂出工	高松商	高松商	多水	尽誠	琴平
51	16	高工芸	坂出工		高工芸	高松商	高工芸	高工芸	丸亀	高工芸	高松商	三豊工	高松商	多工	小豆島	尽誠	高松南
52	17	高工芸	坂出工		高工芸	高松商	小豆島	高工芸	丸亀	坂出工	高松商	三豊工	高松南	高松商	多水	志度商	志度商
53	18	高松一	高松一		高工芸	高松商	坂出工	高工芸	尽誠	高松商	高松商	三豊工	高松商	坂出工	多水	観商	琴平
54	19	高工芸	藤井		高工芸	高松商	坂出工	尽誠	尽誠	坂出工	高松商	坂出工	高松商	高松商	多水	志度商	琴平
55	20	観一	坂出工		多工	高松商	坂出工	藤井	尽誠	高松商	高松商	坂出工	高松商	坂出商	多水	志度商	高松商
56	21	高松商	坂出工		高工芸	高松商	坂出工	高瀬	尽誠	高松南	高松商	坂出工	高松商	坂出商	多水	志度商	高松一
57	22	三豊工	藤井		高工芸	高松商	尽誠	藤井	尽誠	高松商	高松商	坂出工	高松西	多工	多水	志度商	琴平
58	23	観一	藤井		高工芸	丸亀	高工芸	藤井	尽誠	坂出工	高松南	坂出工	高松西	高松商	小豆島	志度商	琴平
59	24	観一	坂出工		高工芸	高松商	坂出工	高瀬	尽誠	坂出工	高松商	坂出工	高松西	雙	小豆島	志度商	琴平
60	25	三豊工	坂出工		高工芸	高松商	尽誠	高瀬	尽誠	高松商	高松南	坂出工	高松西	坂出商	多水	尽誠	琴平
61	26	尽誠	坂出工	坂出工	高工芸	丸亀	坂出工	観一	尽誠	高松商	高松商	坂出工	高松商	坂出商	多水	志度商	琴平
62	27	三豊工	藤井	坂出工	高工芸	高松商	坂出工	観一	香川西	高松商	高松商	三豊工	高松商	多工	小豆島	尽誠	琴平
63	28	観一	藤井	坂出工	高工芸	高松商	坂出工	尽誠	尽誠	高松商	高松商	坂出工	高松商	丸亀	多水	志度商	琴平
元	29	高松東	藤井	坂出工	高松一	高松商	高工芸	尽誠	香川西	高松商	高松南	坂出工	高松商	多工	高松南	志度商	高松南
2	30	普一	藤井	坂出工	多工	高松西	坂出工	尽誠	香川西	高松商	高松商	三豊工	高松商	多工	高松南	志度商	尽誠
3	31	観一	藤井	坂出工	高松商	高松商	坂出工	尽誠	尽誠	香中央	高松商	高松北	高松商	多工	高松南	高松商	高松南
4	32	観一	高松北	坂出工	高松商	高松商	坂出工	尽誠	香川西	香中央	高松商	高松北	高松商	多工	高松南	高松商	高松一
5	33	観一	高松北	坂出工	高工芸	高松商	坂出工	尽誠	香川西	香中央	高松商	高松北	高松商	多工	高松南	高松商	琴平
6	34	尽誠	藤井	坂出工	高工芸	高工芸	坂出工	尽誠	香川西	香中央	高松商	坂出工	高松商	多工	高松南	志度	高松南
7	35	高松北	高松北	坂出工	高工芸	高松商	尽誠	尽誠	香川西	香中央	高松商	高松北	高松商	多工	高松南	高松商	尽誠
8	36	尽誠	藤井	坂出工	高工芸	高工芸	坂出工	尽誠	香川西	香中央	高松商	高松北	高松商	多工	高松南	志度	高松南
9	37	観一	藤井	坂出工	高工芸	高松商	高工芸	尽誠	香川西	高工芸	高松商	坂出工	高松商	多工	高松南	志度	高松一
10	38	観一	藤井	坂出工	高工芸	高松商	高工芸	尽誠	香川西	香中央	高松商	坂出工	高松商	坂出工	高松南	高松商	坂出商
11	39	観一	藤井	坂出工	高工芸	普一	坂出工	尽誠	尽誠	高松商	高松商	高松北	高松商	多工	高松南	高松商	尽誠
12	40	観一	藤井	坂出工	多工	高松商	高工芸	尽誠	尽誠	香中央	香川西	高松商	高松北	高松商	多工	高松南	志度
13	41	観一	高松北	坂出工	多工	普一	高工芸	高中央	尽誠	香中央	高松商	高松北	高松商	三本松	高松南	高松商	琴平
14	42	観一	高松北	坂出工	多工	普一	高瀬	尽誠	尽誠	香中央	高松北	坂出工	高一	多工	高松南	高松商	琴平
15	43	観一	藤井	坂出工	多工	高松商	坂出工	尽誠	尽誠	香中央	尽誠	三豊工	高松商	多工	高松南	志度	琴平
16	44	観一	藤井	坂出工	多工	高松商	高工芸	尽誠	香川西	香中央	高松北	坂出工	高松商	多工	高松南	高松商	高松西
17	45	観一	藤井	坂出工	多工	普一	高工芸	尽誠	尽誠	香中央	香川西	高松北	英明	多工	高松南	高松商	高松西
18	46	観一	藤井	坂出工	多工	普一	高工芸	尽誠	香川西	香中央	高松商	坂出工	英明	多工	小豆島	高松商	琴平
19	47	観一	高松北	坂出工	多工	普一	高工芸	尽誠	高工芸	尽誠	尽誠	香中央	香川西	坂出工	英明	多工	小豆島
20	48	観一	藤井	坂出工	高工芸	尽誠	高工芸	尽誠	尽誠	香中央	香川西	高松北	高松商	多工	高松南	高松商	高松西
21	49	観一	藤井	坂出工	高工芸	尽誠	高工芸	尽誠	尽誠	香中央	香川西	坂出工	高松一	多度津	高松南	高松商	三本松
22	50	観一	藤井	坂出工	高工芸	尽誠	高工芸	尽誠	尽誠	香中央	香川西	高松北	高松一	丸亀	高松南	高松商	土庄
23	51	観一	藤井	坂出工	多度津	尽誠	坂出工	尽誠	尽誠	香中央	香川西	三豊工	高松商	多度津	高松南	高松商	尽誠
24	52	観一	藤井	坂出工	高松北	尽誠	高工芸	尽誠	尽誠	香中央	高松商	三豊工	高松東	多度津	高松南	英明	高松商
25	53	香川西	藤井	坂出工	多度津	尽誠	高工芸	尽誠	尽誠	香中央	高松商	坂出工	高松東	多度津	高松南	高松商	琴平
26	54	観一	藤井	坂出工	多度津	尽誠	高工芸	尽誠	尽誠	香中央	坂出商	三豊工	高松東	多度津	高松南	高松商	琴平

香川県高等学校総合体育大会種目別優勝校一覧表（その2）

男子の部

種目 年度	テニス	自転車	ヨット	フェンシング	水泳 (水球)	空手道	少林寺 拳法	カイトフ ライティング	レスリング	アーチェリー	ホッケー	カヌー	水泳 (飛込)	ライフル 射撃	ボクシング	ボート	登山	ゴルフ
36	1		高工芸															
37	2		高工芸															
38	3		高松商															
39	4		高工芸															
40	5		高工芸															
41	6		高松商															
42	7		高松															
43	8		高松商															
44	9		高松商															
45	10		高工芸															
46	11		高松商															
47	12		高松商															
48	13	高松南	石田	高松商														
49	14	高松南	石田	高松商														
50	15	高松南	石田	高松商														
51	16	高松商	石田	高松														
52	17	高松南	三本松	高松商														
53	18	高工芸	三本松	高松商														
54	19	志度商	石田	高工芸														
55	20	志度商	石田	高松商	高松													
56	21	志度商	高工芸	高松商	高松													
57	22	志度商	石田	高松一	高松													
58	23	志度商	三本松	高松一	高松													
59	24	志度商	石田	高工芸	高松													
60	25	志度商	三本松	高松商	高松													
61	26	高松北	石田	高松	高松													
62	27	坂出商	三本松	高松商	大川東	高松南												
63	28	志度商	石田	高松商	高松通	高松南	高松一											
元	29	高松北	石田	高松商	高松	高松南	多工	多工										
2	30	高松北	高工芸	高松商	高松北	高松南	多工	三豊工										
3	31	高松北	高工芸	高工芸	高松	高松南	高松一	多工	多工	多工	高松西	香中央	坂出工					
4	32	高松北	高工芸	高松	高松北	高松南	多工	多工	多工	多工	観一	香中央	坂出工	高工芸				
5	33	高松北	高工芸	高工芸	高松北	高松南	多工	多工	多工	多工	観一	高松東	坂出工	高工芸	尽誠			
6	34	高松北	高工芸	高松一	高松	高松南	多工	多工	多工	高松北	観一	香中央	坂出工		尽誠	高工芸		
7	35	香中央	高工芸	高工芸	大川東	高松南	志度	多工	多工	多工	高松西	香中央	高瀬		高瀬	高工芸	高松	
8	36	坂出	高工芸	高工芸	大川東	高松南	多工	多工	多工	多工	高松西	香中央	坂出工	高工芸	高瀬	高工芸	高松	高松
9	37	高松北	石田	高工芸	大川東	高松南	多水	多工	多工	多工	高松西	香中央	高瀬	高工芸	高瀬	高工芸	坂出	観一・丸龜
10	38	高松北	石田	高工芸	大川東	高松南	多工	多工	多工	多工	観一	香中央	高瀬		高瀬	高松商	高松	香一
11	39	高松北	石田	高松	高松北	高松南	高中央	多工	多工	多工	高松東	香中央	坂出工		高瀬	高松商	高松	高東・坂工
12	40	高松北	石田	高工芸	高松	高松南	高中央	多工	多工	多工	高松東	香中央	坂出工		高瀬	高工芸	坂出	香一
13	41	高松北	石田	高工芸	大川東	高松南	高中央	多工	多工	高松北	高松東	香中央	坂出工	高松西	高瀬	高工芸	坂出	観一・高工
14	42	高松北	高工芸	高工芸	高松北	高松南	高中央	多工	多工	多工	高松東	香中央	坂出工	高松西	高瀬	高松商	坂出商	香一
15	43	高松北	高工芸	高工芸	大川東	高松南	高中央	坂出一	多工	多工	観一	香中央	坂出工	高松西	高瀬	高工芸	坂出商	観一・高瀬
16	44	高松北	高工芸	高松商	大川東	高松南	高中央	坂出一	多工	多工	高松西	香中央	坂出工		高瀬	高工芸	高松	香一
17	45	高松北	高工芸	高松商	高松北	高松南	高中央	多工	多工	多工	高松西	香中央	坂出工		高瀬	多工	高松	観一・観一
18	46	高松南	石田	高工芸	大川東	高松南	高中央	多工	多工	高松北	高松西	香中央	坂出工		高瀬	高工芸	高松	香一
19	47	高松北	高工芸	高工芸	高松	高松南	高中央	多工多度津	多工	高松北	観一	香中央	坂出工		高瀬	高工芸	高松	観一・観一
20	48	高松北	高工芸	高工芸	高松北	高松南	高中央	坂出一	多工多度津	多工多度津	高松西	香中央	坂出工		高瀬	高工芸	坂出	観一 香川西
21	49	高松北	高工芸	高工芸	三本松	高松南	高中央	多度津	多度津	多度津	観一	香中央	坂出	高松西	高瀬	高工芸	坂出	観一・観一 香川西
22	50	高松北	石田	高工芸	三本松	高松南	高中央	多度津	多度津	香中央	観一	香中央	坂出工	高工芸	高瀬	高工芸	坂出	琴平 香川西
23	51	高松北	高工芸	高松	三本松	高松南	高中央	多度津	多度津	香中央	観一	香中央	坂出工	高工芸	高瀬	高工芸	坂出商	琴平 香川西
24	52	高松北	石田	高松商	三本松	高松南	高中央	藤井	多度津	香中央	香中央	高松東	坂出	高工芸	高瀬	高工芸	坂出商	観一 寒川
25	53	高松北	高工芸	高松商	三本松	高松南	高中央	坂出一	多度津	香中央	高松東	飯山	坂出	高専高	高瀬	多度津	坂出商	琴平 香川西
26	54	高松北	高工芸	高工芸	三本松	高松南	高中央	坂出一	多度津	多度津	観一	香中央	坂出工	高専高		高工芸	坂出商	観一 寒川

香川県高等学校総合体育大会種目別優勝校一覧表（その3）

女子の部

種目 年度	陸 競 回	上 技	体 競	操 技	新 体 操	水 泳 (競泳)	バ ス ケ ッ ト ボ ー ル	バ レ ー ボ ー ル	卓 球	ソ フ ト テ ニ ス	ハ ン ド ボ ー ル	バ ド ミ ン ト ン	ソ フ ト ボ ー ル	柔 道	剣 道	弓 道	テ ニ ス	ヨ ッ ト	フ ェ ン シ ン グ
36	1	三本松	親一			親一	明善	明善	女子商	親一		善一	明善			志度商			
37	2	三本松	藤井			高瀬	明善	明善	女子商	高瀬		善一				琴平			
38	3	小豆島	親一			女子商	明善	明善	女子商			善一				琴平			
39	4	三本松	藤井	親一	女子商	親商	津田	津田	女子商	丸亀商	三本松	善一	明善			琴平			
40	5	高松商	藤井	親一	女子商	女子商	津田	津田	女子商	丸亀商		善一	明善			琴平			
41	6	高松商	藤井	親一	女子商	明善	津田	高瀬	丸亀商	三本松	善一	明善				琴平			
42	7	明善	親一	親一	女子商	明善	津田	高瀬	丸亀商	三本松	善一	木田		香川	高松商				
43	8	明善	親一	親一	女子商	三本松	明善	高瀬	藤井	三本松	善一	女子商		高松一	三本松				
44	9	明善	藤井	親一	女子商	高松一	明善	高瀬	丸亀商	三本松	善一	藤井		高松南	高松商				
45	10	明善	親一	親一	女子商	高松一	志度商	女子商	藤井	女子商	善一	丸亀商		高松一	丸亀				
46	11	明善	親一	親一	女子商	三本松	明善	女子商	丸亀商	三本松	善一	明善		高松商	志度商			高松	
47	12	明善	藤井	親一	女子商	三本松	志度商	親商	丸亀商	三本松	善一	丸亀商		親一	三本松			高松	
48	13	明善	親一	親一	女子商	三本松	志度商	親商	親商	三本松	善一	丸亀商		親一	三本松			高松一	明善
49	14	明善	親一	親一	高工芸	三本松	明善	高瀬	親商	三本松	善一	丸亀商		高松一	丸亀商			高松一	明善
50	15	明善	親一	親一	高松一	三本松	明善	親商	親商	高松南	琴平	丸亀商		三本松	琴平			高松一	
51	16	明善	親一	親一	高中央	高松	親商	高中央	志度商	三本松	善一	丸亀商		高松南	親商	高松商	高松一		
52	17	明善	親商	親一	親商	高松南	志度商	親商	尽誠	三本松	善一	丸亀商		親一	琴平	高中央	高松一	高松	
53	18	明善	高中央	親一	高工芸	三本松	明善	親商	尽誠	高松南	高一	丸亀商		高瀬	志度商	高工芸	高松	明善	
54	19	明善	高中央	親一	高松一	明善	明善	親商	尽誠	高松南	善一	丸亀商		高松一	志度商	高工芸	高松	明善	
55	20	明善	藤井	親一	高松一	三本松	志度商	親商	尽誠	三本松	高中央	高松南		高松一	丸亀	高工芸	高松一	高松	
56	21	明善	高中央	親一	高松一	三本松	志度商	親商	尽誠	高松東	高中央	高松南		高松南	琴平	高中央	高松商	高松	
57	22	明善	親商	親一	高松一	三本松	志度商	高中央	尽誠	高松南	高中央	丸亀商		高松東	丸亀	高中央	高松	高松	
58	23	明善	親商	親一	高工芸	三本松	坂出一	高中央	尽誠	高松	高松商	高松南		高松一	志度商	高中央	高松	高松	
59	24	明善	高中央	親一	高工芸	三本松	志度商	親商	尽誠	高松商	高中央	丸亀商		高松一	三本松	高中央	高松	高松	
60	25	明善	高中央	親一	高工芸	三本松	志度商	親商	尽誠	高松商	高中央	坂出商		高松一	高松南	高松南	高松商	高松	
61	26	明善	高中央	親一	高工芸	丸亀商	志度商	親商	尽誠	高松商	高中央	親商		高松一	丸亀	高松北	高松商	高松	
62	27	明善	高中央	親商	高松一	三本松	志度商	親商	尽誠	高松商	高松商	志度商	高松一	高松南	丸亀	高松北	高松商	高松	
63	28	明善	高中央	親商	高松一	明善	志度商	高中央	尽誠	高松商	香中央	志度商	高松東	高松一	琴平	高松北	高松	高松	
元	29	明善	藤井	親商	高松一	三本松	志度商	親商	尽誠	高松商	香中央	坂出商	高松商	高松南	丸亀	高松北	高松商	高松	
2	30	明善	藤井	親商	高工芸	丸亀商	高松南	高瀬	尽誠	高松商	高中央	高松南	高松商	高松南	三本松	高松北	高松	高松北	
3	31	明善	高中央	親商	高工芸	香中央	志度商	親商	香短附	高松東	香中央	高松南	高松商	香中央	琴平	高松北	高松	高松北	
4	32	明善	藤井	親商	高工芸	高松東	志度	高中央	香短附	高松商	香中央	高松東	藤井寒	高松商	笠田	坂出商	高松商	高松北	
5	33	明善	藤井	親商	高松商	丸城西	志度	高中央	香短附	高松商	香中央	高松南	藤井寒	高松商	坂出	高松北	高松商	高松北	
6	34	明善	藤井	親中央	高工芸	丸城西	志度	高中央	香短附	高松商	明善	高松南	藤井寒	高松南	親一	坂出商	高工芸	高松北	
7	35	明善	高中央	親中央	高工芸	丸城西	高松北	高瀬	香短附	高松商	高松商	高松南	善一	高松一	親一	高松北	高松	高松	
8	36	明善	高中央	親中央	高工芸	明善	高松北	高瀬	香短附	高松商	香中央	高松南	藤井寒	高松一	坂出	高松商	高松	高松	
9	37	明善	高中央	親中央	高工芸	明善	高松北	高瀬	明善	高松商	高松商	高松南	藤井寒	高松一	石田	香中央	高松商	高松	
10	38	明善	高中央	親中央	高工芸	明善	高松北	高瀬	香短附	香中央	香中央	高松南	高松商	高松商	坂出	高松北	高松商	大川東	
11	39	明善	高中央	親中央	高工芸	明善	高松北	高瀬	香短附	高松商	香中央	丸城西	高松商	高松南	坂出	高松北	高松商	高松	
12	40	明善	高中央	親中央	高工芸	明善	高松北	高松商	明善	高松商	香中央	丸城西	高松商	高松一	坂出	坂出	高松一	高松	
13	41	英明	高中央	親中央	高工芸	英明	高松北	高中央	尽誠	高松商	香中央	丸城西	志度	親一	石田	坂出	高松商	高松	
14	42	英明	高中央	親中央	高工芸	英明	高松北	高松北	英明	香中央	香中央	高松南	志度	高松商	親一	高中央	高松商	大川東	
15	43	英明	高中央	親一	高工芸	英明	高松北	高松北	英明	香中央	香中央	高松南	高中央	高松商	三本松	高中央	高松商	大川東	
16	44	英明	高中央	親一	高工芸	英明	高松北	高松北	英明	香中央	香中央	高松東	高中央	高松商	三本松	坂出	高松商	大川東	
17	45	英明	高中央	親一	高工芸	英明	丸城西	尽誠	尽誠	高松商	香中央	高松東	高松商	高中央	坂出	坂出	高松商	大川東	
18	46	英明	高中央	高松東	高工芸	英明	高松商	尽誠	尽誠	高松商	香中央	高松東	高松商	高松南	高松商	高松北	高松商	大川東	
19	47	英明	高中央	親中央	高工芸	英明	高松商	尽誠	尽誠	高松商	高松商	丸城西	高松商	高松南	高松商	英明	高松商	高松北	
20	48	英明	高中央	親中央	親中央	英明	高松東	尽誠	尽誠	高松商	高松商	高松南	高松商	高松商	津田	英明	高松商	三本松	
21	49	英明	高中央	親中央	坂出	英明	高松商	尽誠	尽誠	高松商	香中央	高松南	高松商	高中央	津田	英明	高松商	高松北	
22	50	小豆島	高中央	親一	坂出	英明	高松商	高松商	尽誠	高松商	香中央	高松南	高松商	高松商	高松一	英明	高松商	三本松	
23	51	親中央	藤井	高松南	坂出	英明	高松商	尽誠	尽誠	高松商	高松商	高松南	高松商	琴平	丸亀	英明	高松商	高松北	
24	52	英明	藤井	高松南	親中央	英明	高松商	高松商	尽誠	高松商	高松一	坂出商	高松商	琴平	高松商	英明	高松商	高松北	
25	53	英明	藤井	高松東	丸亀	英明	高松商	高松商	尽誠	高松商	高松商	高松南	高松商	高松商	津田	高松北	高松商	三本松	
26	54	英明	藤井	高松東	丸亀	英明	高松南	尽誠	尽誠	高松商	高松商	坂出商	高松商	琴平	三本松	高松北	高松商	高松北	

香川県高等学校総合体育大会種目別優勝校一覧表（その4）

女子の部

種目 年度	回数	なぎなた	空手道	少林寺 拳法	アーチェリー	ホッケー	カヌー	水 泳 (飛込)	ライフル 射撃	ボート	登 山	ゴルフ	サッカー						
36	1																		
37	2																		
38	3																		
39	4																		
40	5																		
41	6																		
42	7																		
43	8																		
44	9																		
45	10																		
46	11																		
47	12																		
48	13																		
49	14	琴 平																	
50	15	琴 平																	
51	16	琴 平																	
52	17	善 一																	
53	18	琴 平																	
54	19	琴 平																	
55	20	琴 平																	
56	21	琴 平																	
57	22	農 経																	
58	23	琴 平																	
59	24	琴 平																	
60	25	琴 平																	
61	26	琴 平																	
62	27	琴 平																	
63	28	琴 平																	
元	29	琴 平		藤 井															
2	30	琴 平		藤 井															
3	31	琴 平	高松一	藤 井	高松西	香中央	高 瀬												
4	32	琴 平		藤 井	観 一	香中央	高 瀬	高工芸											
5	33	琴 平		坂出一	観 一	香中央	高 瀬	高工芸	高 瀬										
6	34	琴 平		藤 井	観 一	香中央	高 瀬	高工芸	高 瀬										
7	35	琴 平		香川西	高松西	香中央	高 瀬	高工芸	高 瀬	坂出商									
8	36	琴 平		藤 井	高松西	高松東	高 瀬	高工芸	高 瀬	坂出商	善 一								
9	37	琴 平		香川西	観 一	香中央	高 瀬	香中央	高 瀬	坂出商	善 一								
10	38	琴 平		藤 井	高松西	香中央	坂 出	高高専	高 瀬	坂出商	善 一								
11	39	琴 平		藤 井	高松西	香中央	高 瀬	香中央	高 瀬	坂出商	善 一								
12	40	琴 平		坂出一	観 一	香中央	高 瀬	香中央	高 瀬	坂 出	善 一								
13	41	琴 平	高中央	坂出一	高松西	香中央	高 瀬	香中央	高 瀬	坂 出	善 一								
14	42	琴 平	高中央	坂出一	高松西	高松東	高 瀬	高松西	高 瀬	坂 出	善 一								
15	43	琴 平	坂 出	香川西	観 一	高松東	高 瀬		高 瀬	坂 出	善 一								
16	44	琴 平	坂 出	坂出一	高松西	高松東	高 瀬		高 瀬	坂 出	善 一								
17	45	琴 平	坂 出	坂出一	高松西	香中央	坂 出		高 瀬	坂 出	善 一								
18	46	琴 平	坂 出	坂出一	高松西	香中央	高 瀬	高松西	高 瀬	坂 出	善 一								
19	47	琴 平	坂 出	坂出一	高松東	香中央	高 瀬	高松西	高 瀬	坂 出	琴 平								
20	48	琴 平	坂 出	坂出一	高松東	香中央	高 瀬	高松西	高 瀬	坂 出	善 一	香川西							
21	49	琴 平	高中央	坂出一	観 一	高松東	坂 出	高松西	高 瀬	坂 出	善 一	香川西							
22	50	琴 平	高中央	坂出一	高松西	香中央	坂 出		高 瀬	坂 出	善 一	香川西							
23	51	琴 平	高中央	坂出一	高松西	高松東	高 瀬	高松西	高 瀬	坂 出	善 一	香川西							
24	52	琴 平	高中央	坂出一	高松西	高松東	高 瀬	高松西	高 瀬	坂出商	善 一	香川西	津 田						
25	53	琴 平	高中央	坂出一	高松西	高松東	高 瀬	高松西	高 瀬	坂出商	琴 平	高中央	津 田						
26	54	琴 平	高中央	坂出一	観 一	高松東	高 瀬			坂出商	善 一	香川西	津 田						

第 5 5 回 香 川 県 高 等 学 校

種 目	性別	男 子		
		月 日	6 / 6 (土)	6 / 7 (日)
陸 上 競 技		9:30 開始式 ~ 17:00 県立丸亀競技場 決勝種目 14:20 1 1 0 m H 14:30 5 0 0 0 W 15:50 4 0 0 m 16:20 1 5 0 0 m 16:50 4×100 m R 10:30 走幅跳、ハンマー投 棒高跳 円盤投 15:00	10:00~18:00 県立丸亀競技場 決勝種目 15:20 3 0 0 0 m S C 15:50 4 0 0 m H 16:10 1 0 0 m 12:00 やり投 14:30 走高跳 10:30~ 八種競技	10:00~15:40 県立丸亀競技場 決勝種目 12:05 8 0 0 m 13:15 5 0 0 0 m 13:55 2 0 0 m 15:10 4×400 m R 10:00 三段跳 13:00 砲丸投 10:00~ 八種競技 15:40 閉会式
	体 操	11:30 開始式 ~ 16:00 藤井高校 自由演技		
水 泳	新 体 操		10:30 開始式 ~ 16:00 観音寺市立総合体育館 団体・個人	
	競 泳	9:30 開始式 ~ 16:00 県立総合水泳プール 競泳 自由形 50m、200m、1500m 平泳ぎ 200m 背泳ぎ 200m バタフライ 200m 個人メドレー 400m フリーレーン 4×100m	10:00~16:00 県立総合水泳プール 競泳 自由形 100m、400m 平泳ぎ 100m、背泳ぎ 100m バタフライ 100m 個人メドレー 200m フリーレーン 4×200m メドレーレーン 4×100m	
	水 球		参加校1校のため試合なし	
バスケケットボール		9:30~17:00 高松南・高松・高松西 番一・番市体 2回戦まで 6/13(土) 10:00~17:00	10:00~17:00 高松高・普通寺市民体育館 準々決勝まで ツインパルながお 3位決定・決勝	10:00~17:00 普通寺市民体育館 準決勝
バレーボール		9:30 開始式 ~ 17:00 高松市総合体育館 1回戦	9:30~17:00 高松市総合体育館 2・3回戦~決勝リーグ(1回戦)	9:30~16:00 高松市総合体育館 決勝リーグ(2回戦~)
卓 球		9:00 開始式 ~ 17:00 丸亀市民体育館 団体決勝まで	9:00~17:00 丸亀市民体育館 個人複決勝、単2回戦まで	9:00~17:00 丸亀市民体育館 個人単決勝まで
ソフトテニス		9:00 開始式 ~ 17:00 県総合運動公園テニス場 団体決勝まで	9:00 開始式 ~ 17:00 県総合運動公園テニス場 個人ダブルス2回戦まで	9:00~17:00 県総合運動公園テニス場 個人ダブルス3回戦から決勝まで
ハンドボール		9:10 開始式 ~ 16:00 高松市香川総合体育館 1回戦のみ	9:30~17:00 高松市香川総合体育館 2回戦・準決勝	9:30~12:30 高松市香川総合体育館 3位決定・決勝
サ ッ カ ー		5/30(土)9:30 開始式(県営主)1回戦 ~ 15:00 県営主・副・瀬戸大橋G・鉢伏 5/31(日) 2回戦 ~ 15:00 瀬戸大橋G・県営主・副、鉢伏	10:00~13:30 県営主・副 4回戦	11:00~15:00 県営主 準決勝
		10:00~15:30 東部運動公園G、鉢伏、県営主・副 3回戦		
		6/13(土) 10:00~ 県営主 決勝		
ラ グ ビ ー		14:00 開始式 ~ 16:30 東部運動公園 G 1回戦	試合なし	11:00~13:30 県営副 3位決定・決勝
バドミントン		8:30 開始式 ~ 17:00 坂出市立体育館 団体決勝まで	8:30~17:00 坂出市立体育館 個人複決勝、単1回戦まで	8:30~17:00 坂出市立体育館 個人単決勝まで
ソフトボール		8:45 開始式 ~ 16:00 丸亀市土器川公園ソフトボール場 1回戦~決勝 決勝13:00 3位決定14:30		
相 撲			10:00 開始式 ~ 14:00 県営相撲場 団体・個人	

総合体育大会競技日程一覧

種目	性別	女子		
		月日	6 / 6 (土)	6 / 7 (日)
陸上競技		9:30開始式～17:00 県立丸亀競技場 決勝種目 13:15 5000W 15:40 400m 16:10 1500m 16:40 4x100m R 13:00 円盤投 14:30 走幅跳 10:00～七種競技	10:00～18:00 県立丸亀競技場 決勝種目 15:10 800m 15:40 400m H 16:00 100m 10:00 やり投 走高跳 11:30～七種競技	10:00～15:40 県立丸亀競技場 決勝種目 12:55 100m H 13:45 200m 14:35 3000m 15:00 4x400m R 10:00 砲丸投 15:40 閉会式
	体操	11:30開始式～16:00 藤井高校 自由演技		
	新体操		10:30開始式～16:00 観音寺市立総合体育館 団体・個人	
水泳	競泳	9:30開始式～16:00 県立総合水泳プール 競泳 自由形 50m、200m、800m 平泳ぎ 200m 背泳ぎ 200m バタフライ 200m 個人メドレー 400m 7リレー 4x100m	10:00～16:00 県立総合水泳プール 競泳 自由形 100m、400m 平泳ぎ 100m 背泳ぎ 100m バタフライ 100m 個人メドレー 200m メドレーリレー 4x100m 飛込	
バスケットボール		9:30～17:00 高松南・高松・高松西 番一・番市体 2回戦まで	10:00～17:00 高松高・普通寺市民体育館 準々決勝まで	10:00～17:00 普通寺市民体育館 準決勝
		6/13(土) 10:00～17:00 ツインパルながお 3位決定・決勝		
バレーボール	9:30開始式～17:00 高松市総合体育館 1・2回戦	9:30～17:00 高松市総合体育館 3・4回戦～決勝リーグ(1回戦)	9:30～16:00 高松市総合体育館 決勝リーグ(2回戦～)	
卓球	9:00開始式～17:00 丸亀市民体育館 団体決勝まで	9:00～17:00 丸亀市民体育館 個人複決勝、単2回戦まで	9:00～17:00 丸亀市民体育館 個人単決勝まで	
ソフトテニス	9:00開始式～17:00 県総合運動公園テニスコート 団体決勝まで	9:00開始式～17:00 県総合運動公園テニスコート 個人ダブルス2回戦まで	9:00～17:00 県総合運動公園テニスコート 個人ダブルス3回戦から 決勝まで	
ハンドボール	9:10開始式～16:00 香川中央高体育館 1・2回戦まで	9:30～16:30 香川中央高体育館 準決・3位決定・決勝		
サッカー	12:00～14:00 東部運動公園 1回戦	14:00～16:00 県営主 決勝		
ラグビー	女子なし			
バドミントン	8:30開始式～17:00 坂出市立体育館 団体決勝まで	8:30～17:00 坂出市立体育館 個人複決勝、単1回戦まで	8:30～17:00 坂出市立体育館 個人単決勝まで	
ソフトボール	8:45開始式～15:00 丸亀市土器川公園ソフトボール場 1回戦・準決勝	9:30～ 3位決定戦 11:00～ 決勝戦 丸亀市土器川公園ソフトボール場～13:30		
相撲	女子なし			

種目	性別	男 子		
	月日	6 / 6 (土)	6 / 7 (日)	6 / 8 (月)
柔 道		9:30 開始式 ~ 15:00 県立武道館 団体決勝まで、個人試合	9:30~15:00 県立武道館 個人各級決勝まで	
剣 道		9:00 開始式 ~ 16:00 丸亀高 体育館 団体決勝まで	9:20~15:00 丸亀高 体育館 個人決勝まで	
弓 道		9:30 開始式 ~ 17:00 琴平高 弓道場 団体決勝まで	9:30~17:30 琴平高 弓道場 個人決勝まで	
テ ニ ス		8:40 開始式~18:00 丸亀市総合運動公園テニスコ 団体決勝まで	9:00 ~ 18:00 丸亀市総合運動公園テニスコ 個人シングルス 決勝まで 個人ダブルス 2回戦まで	9:00 ~ 18:00 丸亀市総合運動公園テニスコ 個人ダブルス 決勝まで
登 山		14:00 開始式 多度津高 設営、炊飯等審査(幕営)	7:30~ 登山行動 香川用水記念公園~中連寺峠~六地蔵峠~雲辺寺峠 (幕営)	7:30~ 登山行動 スノーパーク雲辺寺~591.1m三角点~スノーパ ーク雲辺寺~ロープウェイ山麓駅 閉会式
自 転 車			10:00 開始式 ~ 17:00 高松競輪場	10:00~16:00 高松競輪場 全種目決勝まで
ヨ ッ ト		9:00 開始式 ~ 17:00 高松市立ヨット競技場 1・2・3・4回戦	9:40~16:30 高松市立ヨット競技場 5・6回戦	
フェンシング		11:20 開始式 ~ 17:00 高松市牟礼総合体育館 団体決勝まで、個人	9:00~17:00 高松市牟礼総合体育館 個人決勝まで	
な ぎ な た		男 子 な し		
空 手 道			9:45 開始式 ~ 16:00 高松中央高 体育館 団体組手・個人組手・個人形 決勝まで	
少 林 寺 拳 法		10:00 開始式 ~ 15:00 三豊工業高 団体・組・単練演武 決勝まで		
ウエイトリフティング		9:00 開始式 ~ 15:00 多度津高 体育館 スナッチ・クリーン&ジャーク		
レスリング			9:50 開始式 ~ 15:00 高松北高 レスリング場 団体・個人戦	
アーチェリー			9:30 開始式 ~ 16:00 東部運動公園 団体・個人戦	
ホ ッ ケ ー			8:45 開始式 9:00~15:05 三菱化学坂出グラウンド	
カ ヌ ー		10:00 開始式 ~ 15:30 府中湖カヌー競技場	9:30~13:25 府中湖カヌー競技場	
ボ ー ト		8:30 開始式 ~ 16:00 府中湖 シングルスカル	8:30~12:30 府中湖 龍舟(団体戦)、ダブ(個人)	
ライフル射撃		8:30 開始式 ~ 12:00 高瀬高校ライフル射撃場		
ボクシング		5/31(日) 11:00 開始式後 ~ 県連梅下ジム 個人1回戦		
		13:00~15:00 県連梅下ジム 個人準決勝	11:00~15:00 県連梅下ジム 個人決勝	
ゴ ル フ				8:30 開始式 ~ 15:00 満濃ヒルズカントリークラブ 個人・団体

種目	性別	女 子		
	月日	6 / 6 (土)	6 / 7 (日)	6 / 8 (月)
柔 道		9:30 開始式 ~ 15:00 県立武道館 団体決勝まで	9:30~15:00 県立武道館 個人各級決勝まで	
剣 道		9:00 開始式 ~ 16:00 丸亀高 体育館 団体決勝まで	9:20~15:00 丸亀高 体育館 個人決勝まで	
弓 道		9:30 開始式 ~ 17:00 琴平高 弓道場 団体決勝まで	9:30~17:30 琴平高 弓道場 個人決勝まで	
テ ニ ス		8:40 開始式~18:00 亀水運動センター 団体決勝まで	9:00 ~ 18:00 亀水運動センター 個人シングルス 決勝まで 個人ダブルス 2回戦まで	9:00 ~ 18:00 亀水運動センター 個人ダブルス 決勝まで
登 山		14:00 開始式 多度津高 設営、炊飯等審査(幕営)	7:30~ 登山行動 香川用水記念公園~中連寺峰~六地蔵峠~雲辺寺峰 (幕営)	7:30~ 登山行動 スノーパーク雲辺寺~591.1m三角点~スノーパ ーク雲辺寺~ロープウェイ山麓駅 閉会式
自 転 車			10:00 開始式 ~ 17:00 高松競輪場	10:00~16:00 高松競輪場 全種目決勝まで
ヨ ッ ト		9:00 開始式 ~ 17:00 高松市立ヨット競技場 1・2・3・4回戦	9:40~16:30 高松市立ヨット競技場 5・6回戦	
フ ェ ン シ ン グ		11:20 開始式 ~ 17:00 高松市牟礼総合体育館 団体決勝まで、個人	9:00~17:00 高松市牟礼総合体育館 個人決勝まで	
な ぎ な た			8:45 開始式 ~ 16:00 琴平高体育館 団体・個人・演技決勝まで	
空 手 道			9:45 開始式 ~ 16:00 高松中央高 体育館 団体組手・個人組手・個人形 決勝まで	
少 林 寺 拳 法		10:00 開始式 ~ 15:00 三豊工業高 団体・組・單級演武 決勝まで		
ウ ェ イ ト リ フ テ ィ ン グ		9:00 開始式 ~ 15:00 多度津高 体育館 スナッチ・クリーン&ジャーク		
レ ス リ ン グ	女 子 な し			
ア ー チェ リ ー			9:30 開始式 ~ 16:00 東部運動公園 団体・個人戦	
ホ ッ ケ ー			8:45 開始式 10:15~16:20 三菱化学坂出グラウンド	
カ ヌ ー		10:00 開始式 ~ 15:30 府中湖カヌー競技場	9:30~13:25 府中湖カヌー競技場	
ボ ー ト		8:30 開始式 ~ 16:00 府中湖 シングルスカル	8:30~12:30 府中湖 艇手付4人スカル・ダブル	
ライフル射撃		8:30 開始式 ~ 12:00 高瀬高校ライフル射撃場		
ボ ク シ ン グ	女 子 な し			
ゴ ル フ				8:30 開始式 ~ 15:00 満濃ヒルズカントリークラブ 個人・団体

陸上競技

香川県立丸亀競技場
TEL 0877-21-5800

大会役員
競技会会長
競技会副会長

競技役員
総務・競技委員長
総務

競技進行担当総務員
技術当総務員
ジュク審判員
トラック審判員
跳躍審判員
投擲審判員
混成競技審判員

投擲審判員(主)

監察員・競歩審判員(主)

スターター・リコーダー(主)

出版係(主)

周回記録員(主)

記録・情報処理員(主)

マシーン(主)

風力計測員(主)

写真判定員(主)

競技者係(主)

アナウンス(主)

救護器具係(主)

用具係(主)

道務係(主)

電光掲示板係(主)

表彰係(主)

練習会場係(主)

混成競技係(主)

大川仁 木村英司
都村忠弘

藤間祐茂 田村茂 田村茂
藤間祐茂 田村茂 田村茂
藤間祐茂 田村茂 田村茂

八利士 高橋敏夫 合本幸典
一勝泰 敏英宏 英雅幸典
西田一 橋岡敏英 合本幸典

賢司 葛西三 上野宅 哲和章
清章 西三 野宅 和章
章 三 宅 和

田鍋賢 葛西三 上野宅 哲和章
賢 三 宅 和
賢 三 宅 和

高橋敏夫 合本幸典 河山古
敏英宏 英雅幸典 合本幸典
橋岡敏英 合本幸典 河山古

明信志 佳利人 田西田 原小増
信志 利人 西田 小増
志 人 田 増

也宏夫 哲和章 上野宅 葛西三
宏夫 和章 野宅 西三
夫 章 宅 三

夫突 一真 鋼野 真中
突 真 野 中
突 真 野 中

森田 佐藤 藤井 高井
田 藤 井 井
田 藤 井 井

北柳 村幸 博幸 今正
柳 幸 幸 正
柳 幸 幸 正

山本 村幸 博幸 今正
本 幸 幸 正
本 幸 幸 正

三竹 谷中 雅樹 國土
竹 中 樹 土
竹 中 樹 土

幸典 英雅 合本 河山
幸典 英雅 合本 河山
幸典 英雅 合本 河山

明信志 佳利人 田西田 原小増
信志 利人 西田 小増
志 人 田 増

也宏夫 哲和章 上野宅 葛西三
宏夫 和章 野宅 西三
夫 章 宅 三

明信志 佳利人 田西田 原小増
信志 利人 西田 小増
志 人 田 増

也宏夫 哲和章 上野宅 葛西三
宏夫 和章 野宅 西三
夫 章 宅 三

明信志 佳利人 田西田 原小増
信志 利人 西田 小増
志 人 田 増

也宏夫 哲和章 上野宅 葛西三
宏夫 和章 野宅 西三
夫 章 宅 三

明信志 佳利人 田西田 原小増
信志 利人 西田 小増
志 人 田 増

也宏夫 哲和章 上野宅 葛西三
宏夫 和章 野宅 西三
夫 章 宅 三

明信志 佳利人 田西田 原小増
信志 利人 西田 小増
志 人 田 増

也宏夫 哲和章 上野宅 葛西三
宏夫 和章 野宅 西三
夫 章 宅 三

明信志 佳利人 田西田 原小増
信志 利人 西田 小増
志 人 田 増

幸典 英雅 合本 河山
幸典 英雅 合本 河山
幸典 英雅 合本 河山

明信志 佳利人 田西田 原小増
信志 利人 西田 小増
志 人 田 増

也宏夫 哲和章 上野宅 葛西三
宏夫 和章 野宅 西三
夫 章 宅 三

明信志 佳利人 田西田 原小増
信志 利人 西田 小増
志 人 田 増

也宏夫 哲和章 上野宅 葛西三
宏夫 和章 野宅 西三
夫 章 宅 三

明信志 佳利人 田西田 原小増
信志 利人 西田 小増
志 人 田 増

也宏夫 哲和章 上野宅 葛西三
宏夫 和章 野宅 西三
夫 章 宅 三

明信志 佳利人 田西田 原小増
信志 利人 西田 小増
志 人 田 増

也宏夫 哲和章 上野宅 葛西三
宏夫 和章 野宅 西三
夫 章 宅 三

明信志 佳利人 田西田 原小増
信志 利人 西田 小増
志 人 田 増

也宏夫 哲和章 上野宅 葛西三
宏夫 和章 野宅 西三
夫 章 宅 三

明信志 佳利人 田西田 原小増
信志 利人 西田 小増
志 人 田 増

県総体競技順序(陸上競技)

6月6日(土)			6月7日(日)			6月8日(月)					
<トラック>			<トラック>			<トラック>					
* 開会式9:30											
1	女 7種100mH (2組)	10:00	1	男 3000mSC 予 (1組)	10:00	1	男 8種110mH (2組)	10:00			
2	男 110mH 予 (2組3着+2)	10:10		(2組5着+2) (2組)	10:15	2	女 200m 予 (1~4組)	10:15			
3	女 400m 予 (5組1着+3)	10:25	2	男 8種100m (2組)	10:30		(7組3着+3) (5~7組)	10:30			
4	男 400m 予 (1~5組) (10組2着+4) (6~10組)	10:55	3	女 800m 予 (1~3組) (6組1着+2) (4~6組)	10:40	3	男 200m 予 (1~4組)	10:50			
5	女 1500m 予 (1~2組) (3組3着+3) (3組)	11:45	4	男 800m 予 (1~4組) (10組2着+4) (5~8組)	11:15		(12組2着) (5~8組)	11:05			
6	男 1500m 予 (1~2組) (4組2着+4) (3~4組)	12:10	5	女 100m 予 (1~5組) (9組2着+6) (6~9組)	12:10	4	女 100mH 予 (4組1着+4)	11:45			
7	女 4×100m 予 (3組2着+2)	12:40	6	男 100m 予 (1~4組) (12組2着) (5~8組)	12:50	5	男 800m 決	12:05			
8	男 4×100m 予 (4組1着+4)	12:55	7	女 400mH 予 (2組3着+2)	13:45	6	女 200m 準 (3組2着+2)	12:15			
9	女 5000mW 決	13:15	8	男 400mH 予 (4組1着+4)	13:55	7	男 200m 準 (3組2着+2)	12:30			
10	男 400m 準 (3組2着+2)	14:00	9	女 100m 準 (3組2着+2)	14:20	8	女 100mH 決	12:55			
11	男 110mH 決	14:20	10	男 100m 準 (3組2着+2)	14:35	9	男 5000m 決	13:15			
12	男 5000mW 決	14:30	11	男 800m 準 (3組2着+2)	14:50	10	女 200m 決	13:45			
13	女 7種200m (2組)	15:15	12	女 800m 決	15:10	11	男 200m 決	13:55			
14	女 400m 決	15:40	13	男 3000mSC 決	15:20	12	男 8種1500m	14:20			
15	男 400m 決	15:50	14	女 400mH 決	15:40	13	女 3000m 決 (内外)	14:35			
16	女 1500m 決	16:10	15	男 400mH 決	15:50	14	女 4×400m 決	15:00			
17	男 1500m 決	16:20	16	女 100m 決	16:00	15	男 4×400m 決	15:10			
18	女 4×100m 決	16:40	17	男 100m 決	16:10	* 閉会式15:40					
19	男 4×100m 決	16:50	18	男 8種400m (2組)	16:20						
<フィールド>			<フィールド>						<フィールド>		
1	男 棒高跳 決 (Eピット)	10:30	19	女 7種800m (2組)	16:30				1	男 三段跳 決 (B・Dピット)	10:00
	男 走幅跳 決 (B・Dピット)		20	男 5000m 予 (1組) (2組8着) (2組)	16:45					女 砲丸投 決	
	男 ハンマー投 決		21	女 4×400m 予 (2組3着+2)	17:30				2	男 8種やり投	10:45
2	女 7種走高跳	11:00	22	男 4×400m 予 (4組1着+4)	17:45				3	男 8種走高跳	12:00
3	女 円盤投 決	13:00							4	男 砲丸投 決	13:00
4	女 7種砲丸投	14:00									
5	女 走幅跳 決 (B・Dピット)	14:30									
6	男 円盤投 決	15:00									

体操競技・新体操競技

(体 操)藤井高等学校
Tel0877-22-2328
(新体操)観音寺市立総合体育館
Tel0875-27-7100

競技会会長 須藤 卓
競技会副会長 早崎義則 川口洋子

競技役員

競技委員長 村井良光
競技副委員長 坂井貴子
審判長 造田考一郎 森川美智子
会場主任 竹治寿人
記録主任 高野憲夫 北原峰樹
本部記録 津田和樹 山下里美
会場記録 笠井真希子 安藤美代 箬方直子
救護 岡上祥子 佐々木裕美子
技術部長 下崎 博 久本昌美 林 晋平 横木明代

審判員
体操競技男子 河村英一 岡部洋明 西谷友良 多木穰司
橋本博之 仁谷誠二 亀井皓紀 久次達也
石井雅貴 橋本幸博 二川雅之
女子 藤田千代子 竹治佳代 綾 三恵 松本林子
高木小百合 桧山範子 細川小百合 大西奈保子
新体操 男子 長谷川貴司 豊岡 司 佐々木数馬 南木陽一郎
山本庸平 帯包 輝 大西正弘 谷本佑弥
山田真吾 川崎祐輔 前田智樹 喜田速人
女子 吉田佳代 横木明代 亀井聖美 福岡佳与
藤川奏子 佐々木佳代 藤田利佳 河野文子
喜田志保 石川 操 植村千恵 柿崎淳子
大谷真弓 大坂真喜子 劉 宇 堂本由幸
前田昌美 細川古都乃 吉田登紀子 飛鷹真衣
朽木美幸 小山厚子 大谷真弓 西山律子
植村舞華 藤田志織 高橋由佳

日 程

種別	日 程	会 場
体操競技	6月6日(土)11:30~11:45 開会式 11:45~16:00 男女自由演	藤井高等学校 Tel0877-22-2328
新体操	6月7日(日)10:30~10:45 開会式 11:00~16:00 男女団体個	観音寺市立総合体育館 Tel0875-27-7100

閉会式は、6月 6日(土)・6月 7日(日)各会場で競技終了後に行います。

体操競技 男子 藤井 (団) 高松北 (団)
女子 藤井 (団) 高中央 (団) 高松北 (団)

新体操 男子 坂出工 (団)
女子 観 一 (団) 高松東(団) 高松桜井(団) 観中央(団)
高松一 観中央 高瀬 高松中央 英明 志度 香川中央
観 一 高松高専 藤 井 高松東 高松桜井 坂出商

団体演技順 ①観中央 ②高松桜井 ③観 一 ④高松東

水 泳 競 技

競 技 会 役 員

競 技 会 会 長 内 海 富 啓
 競 技 会 副 会 長 古 市 博 文 増 田 稔
 役 員 長 津 郷 由 延

(競泳・飛込) 県立総合水泳プール
 TEL 087-885-3821
 (水球) 高松南高校
 TEL 087-885-1131

競 技 役 員

競 技 委 員 長 神 前 知 弘
 審 判 長 神 前 知 弘
 副 審 判 長 武 内 正 幸 樋 口 卓 延
 機 械 審 判 亀 田 龍 輔
 出 発 合 図 員 (注)三 橋 雅 人 秋 山 一 也 谷 口 隆 行
 泳 法 審 判 員 (注)中 澤 貴 浩 岡 田 安 記 赤 澤 清 松 本 彰
 折 返 監 察 員 (注)渡 邊 治 郎 (副)早 川 康 臣 吉 久 勝 一 矢 野 五 十 三 有 友 孝 雄 小 島 正 乃 理
 石 川 成 一 入 倉 圭 司 真 鍋 克 也 中 村 彰 夫 岡 本 晃 治 原 淵 陽 一
 宮 本 覚 和 木 本 尊 久 中 澤 宗 治 田 中 伸 弥 松 永 吉 弘 南 原 将 志
 機 械 操 作 員 (注)亀 田 龍 輔 小 野 坂 充 令
 記 録 速 報 員 (注)萱 原 実 喜 柴 坂 純 子 阿 河 恵 子 丸 山 右 子
 計 時 員 (注)田 山 泰 三 (副)小 島 隆 史 川 田 三 郎 真 鍋 篤 行 石 井 悟 十 河 浩 二
 谷 口 浩 朗 柿 元 健 井 戸 健 一 松 本 忍 正 木 博 香 川 裕 之
 米 谷 佳 純 細 谷 沙 梨 尾 北 彩 瑛 川 田 良 真 山 口 真 実 浜 志 歩
 児 谷 な つ み
 招 集 員 (注)向 原 成 剛 矢 野 麻 紀 子 大 谷 紀 美 江 宮 本 啓 美 岡 崎 晶 子 高 橋 真 理 子
 通 告 員 (注)堤 谷 美 恵 濱 田 里 美 小 松 祐 子 石 村 亜 美 依
 賞 典 員 (注)出 射 恵 美 子 山 本 伸 子 福 井 千 恵 子 久 保 定 子
 総 務 員 (注)萱 原 実 喜 岡 田 誠 子 竹 内 陽 子 福 濱 美 由 紀
 監 視 救 護 三 木 寿 人 山 本 維 基
 救 護 係 菊 池 さ く ら
 飛 込 競 技 役 員 齊 藤 功 植 村 佳 員 秋 山 真 由 美 秋 山 道 子 植 村 礼 子 南 原 紀 代
 水 球 競 技 役 員 光 田 康 志 角 嶋 純 横 田 信 貴 鎌 倉 光 幸 矢 野 弘 明 千 田 真 実
 中 澤 敏 之 高 橋 拓 矢 木 村 勇 貴 四 角 忠 士 久 保 広 樹 武 田 吾 宇
 松 本 理 菜
 救 護 係 明 石 奈 緒 美

日 程

開 始 式 平成 2 7 年 6 月 6 日 (土) 9:30 ~ 9:50
 競 技 時 間 第 1 日 6 月 6 日 (土) 10:00 ~ 16:00 競 泳
 第 2 日 6 月 7 日 (日) 10:00 ~ 16:00 競 泳 ・ 飛 込 ・ 水 球
 競 技 種 目 第 1 日
 自由形 50、200、800(女)、1500(男) 平泳ぎ 200 背泳ぎ 200
 ハタフライ 200 個人トレー 400 フリーレー 4×100
 第 2 日
 自由形 100、400 平泳ぎ 100 背泳ぎ 100 ハタフライ 100
 個人トレー 200 フリーレー 4×200 トレーレー 4×100

◎ 飛 込 飛 板 飛 込 高 飛 込
 ◎ 水 球 については高松南高校、一校のみの出場のため試合は行わない。

バスケットボール競技

競技会役員

競技会会長 田村 博之
 競技会副会長 山田 司 清谷 守之

高 松 南 高 校
 ☎ 885-1131
 善 通 寺 第 一 高 校
 ☎ 0877-62-1456
 高 松 高 校
 ☎ 831-7251
 高 松 西 高 校
 ☎ 882-6411
 善 通 寺 市 民 体 育 館
 ☎ 0877-62-7400
 ツ イ ン パ ル な が お
 ☎ 0879-52-1126

競技役員

競技委員長	金丸 充茂					
競技副委員長	山下 浩二	湯沢 純一				
総務委員長	横田 篤					
総務副委員長	松岡 修	真鍋 拓				
記録主任	大西 亜紀					
記録員	加藤明日子					
会場主任	色摩 拓也	迫田 達也	白川 一樹	織野 智成	今田 真二	
審判長	高橋 大輔					
副審判長	白川 一樹					
審判員	井上 晃	浪越健太郎	大野 誠	牧田 茂	江戸 章宏	
	入江 孝彰	田中 恵美	川本 伸人	美野 彰吾	高橋 利幸	
	八幡 愛基	東雲 優	丸吉 大介	多田 正志	仲地 祥吾	
	中西 稔	片山 雅晴	松本 伸一	吉田 猛	藤田 公介	
	長谷川悠貴	田邊 信広	造田 勝之	小村 城	稲沢 健一	
	植原 英彦	宮本 論美	松本 智美	三谷 修司	濱野 富之	
	小島 慶子	石川 数志	近井 英俊	山口 烈士	岡田 満	
	西桶 健太	和田 正人	伊藤 雄二	西山登司雄	水谷 有志	
	藤原 紘子	丸岡 智和	升形 信勝	佐藤 省三	渡邊 久美	
	高田 博	山西 秀治	山北 誠二	中平 春香	村上 剛	
	取口 亨史	大西 光宏	柳生 明	長町 彩	真部 智	
	福家 功雄	山田 豊弘	若狭 健吾	佐野 英明	木下 雄貴	
	岡 思甫	片山 健	草薙 雅彦	佐治 正充	西川 奈月	
救 護	森 里子	富野美由紀	尾形 恭子	半田 リエ	琢磨 美生	
	松村 美香					

日程

	6/6 (土)	6/7 (日)	6/8 (月)	6/13 (土)
1.	9:30	10:00	10:00	10:00
2.	11:00	11:40	11:40	11:40
3.	12:30	13:20	13:20	13:20
4.	14:00	15:00	15:00	15:00
5.	15:30			

平成27年度 香川県高等学校総合体育大会バスケットボール競技組合せ

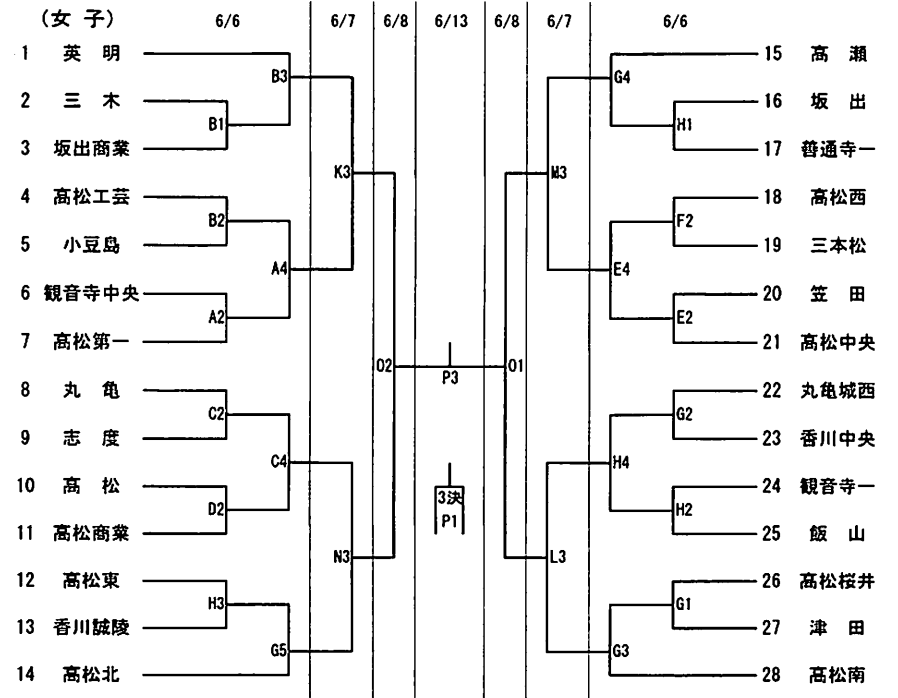
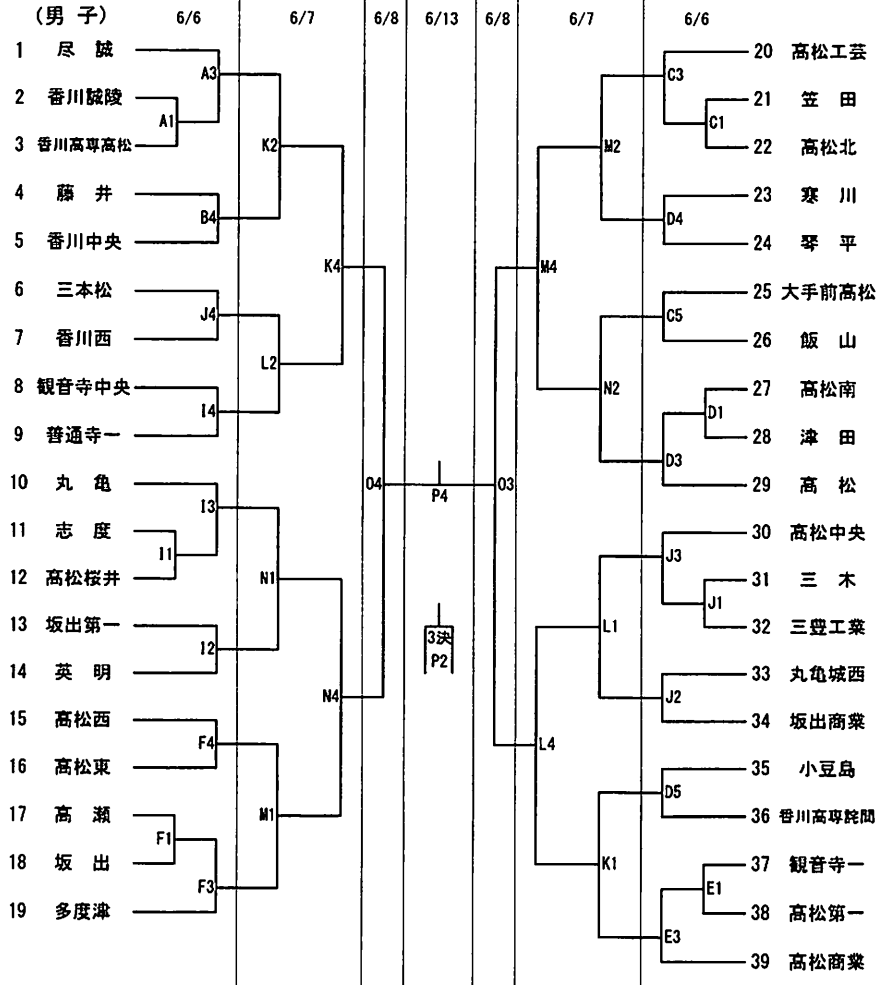

(試合開始時間)

	1	2	3	4	5
6/6	9:30	11:00	12:30	14:00	15:30
6/7	10:00	11:40	13:20	15:00	
6/8	10:00	11:40	13:20	15:00	
6/13	10:00	11:40	13:20	15:00	

(試合会場)

6/6	Aコート	普通寺市民体育館 奥側	Bコート	普通寺市民体育館 入口側
	Cコート	高松高校 奥側	Dコート	高松高校 入口側
	Eコート	高松西高校 東側	Fコート	高松西高校 西側
	Gコート	高松南高校 南体育館	Hコート	高松南高校 北体育館
	Iコート	普通寺第一高校 東側	Jコート	普通寺第一高校 西側
6/7	Kコート	普通寺市民体育館 奥側	Lコート	普通寺市民体育館 入口側
	Mコート	高松高校 奥側	Nコート	高松高校 入口側
6/8	Oコート	普通寺市民体育館 奥側		
6/13	Pコート	ツインバル長尾 ステージ前		

バレーボール競技

【競技会役員】

競技会会長 谷岡 由大
 競技会副会長 福家 浩二
 競技会委員長 宮川 隆

【競技運営役員】

競技委員長 谷畑 祐二
 競技副委員長 多田 俊昭 植松 陽司
 競技委員 鷺岡 寛 福家 浩一郎
 会場主任 藤田 航
 会場委員 富士 博 中西 正美 岡本 孝士 東山 毅彦
 放送委員 大野 知見 林 蓉子 内原実栄子
 コート主任 小林 幸男(M) 大坂 浩資(S)
 コート委員 山下 悦子 桑島 裕美 麓 哲哉 大伴斗志郎
 用具委員 野嶋 隆行 川上 倫史 村川 和也
 競技記録主任 黒田 裕司
 記録委員 窪井 大登 徳永 智仁 安元季里香 金城 志麻
 エントリー主任 秋友 秀一
 エントリー委員 小原 将照 齋藤 祥子 細谷 忠生 林 由加里
 登録委員 藤阪 純弘 香川 昌之
 審判委員長 伊賀 一誠
 審判副委員長 萱原 恭弘
 審判用具委員 岡野 美紀 西山 晃平
 審判委員 萱原 恭弘 多田 俊昭 藤田 航 岡野 美紀 伊賀 一誠 赤松 佑亮
 大坂 浩資 野嶋 隆行 秋友 秀一 黒田 裕司 藤阪 純弘 由良 論
 徳永 智仁 齋藤 商禮 麓 哲哉 鷺岡 寛 大伴斗志郎 富士 博
 山上 匡 桑田 昌樹 岡本 孝士 山下 悦子 小林 幸男 福家浩一郎
 村川 和也 香川 昌之 大野 知見 谷 優香 大西 研作 大路 啓介
 水兼 博士 林 蓉子 中瀬巳紀生 林 由加理 内原実栄子 淵崎龍司郎
 中西 正美 安元季里香 小原 将照 西山 晃平 今川 敬子 淵崎裕次郎
 窪井 大登 細谷 忠生 桑島 裕美 三谷 仁志 川上 倫史 齋藤 祥子
 高嶋 甫 秋山 秀樹

総務委員長 大野 知見
 総務副委員長 内原実栄子
 総務委員 桑田 昌樹 淵崎龍司郎 濱野 卓也 安元季里香 谷 優香
 救護係 大曾根知佳
 駐車場係 大路 啓介 淵崎裕次郎

【競技会日程】

1 競技場 高松市総合体育館
 メインアリーナ (A・B・C コート) サブアリーナ (Dコート)

2 競技日程

6月6日(土) 9:30 開会式
 (開館8:15) メインアリーナにおいて、第3試合までの出場チームで実施する。
開会式終了後 第1試合プロトコール開始
男子1回戦 6試合 (Aコート)
女子1・2回戦 18試合 (B・C・Dコート) を実施する。
 6月7日(日) 9:30 第1試合開始 ※プロトコールは試合開始の11分前に開始する。
 (開館8:30) 男子2・3回戦 12試合 (A・Bコート)
男子決勝リーグ 2試合 (A・Bコート)
女子3・4回戦 12試合 (C・Dコート)
女子決勝リーグ 2試合 (C・Dコート) を実施する。
 6月8日(月) 9:30 第1試合開始 ※プロトコールは試合開始の11分前に開始する。
 (開館8:30) 女子決勝リーグ 4試合 (A・Cコート)
男子決勝リーグ 4試合 (A・Cコート) を実施する。

第55回香川県高等学校総合体育大会 バレーボール競技組合せ

会場：高松市総合体育館

男子の部

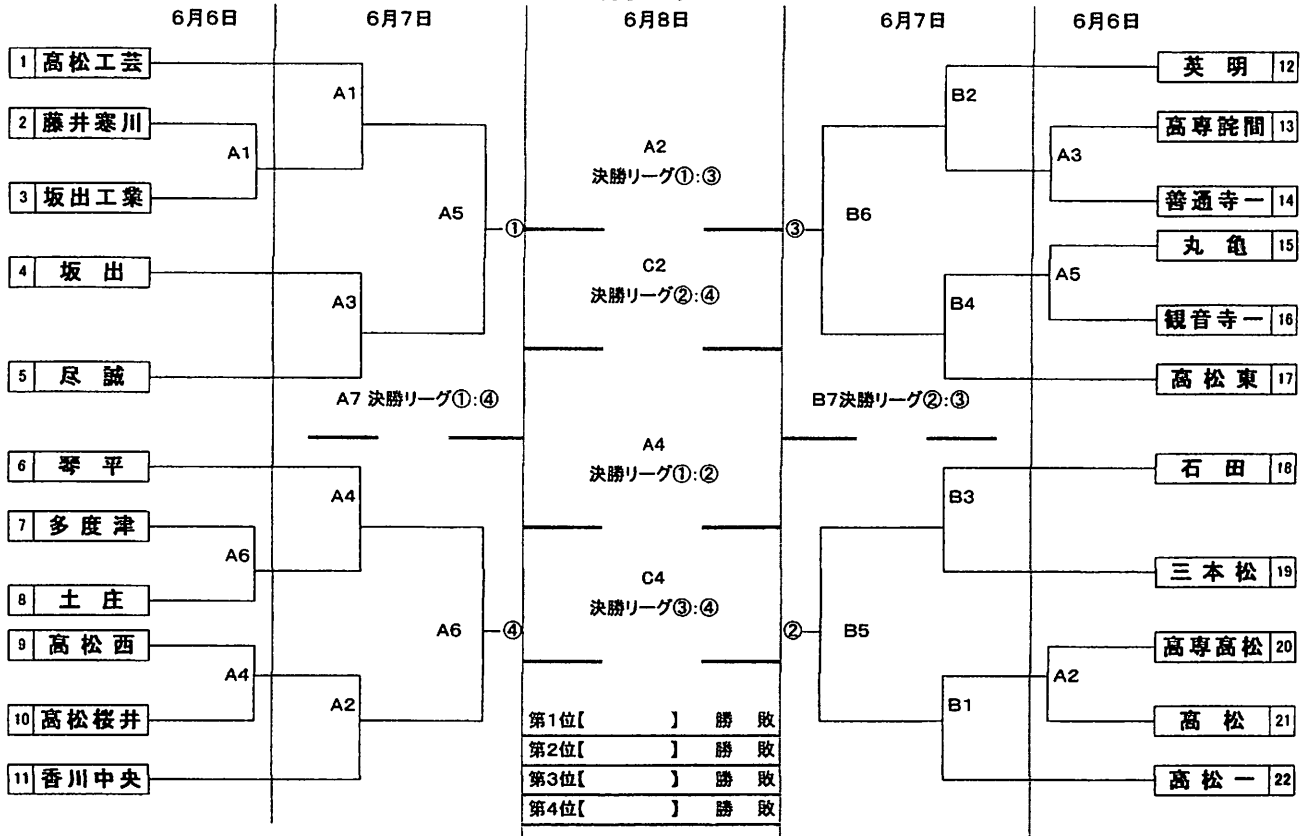

女子の部

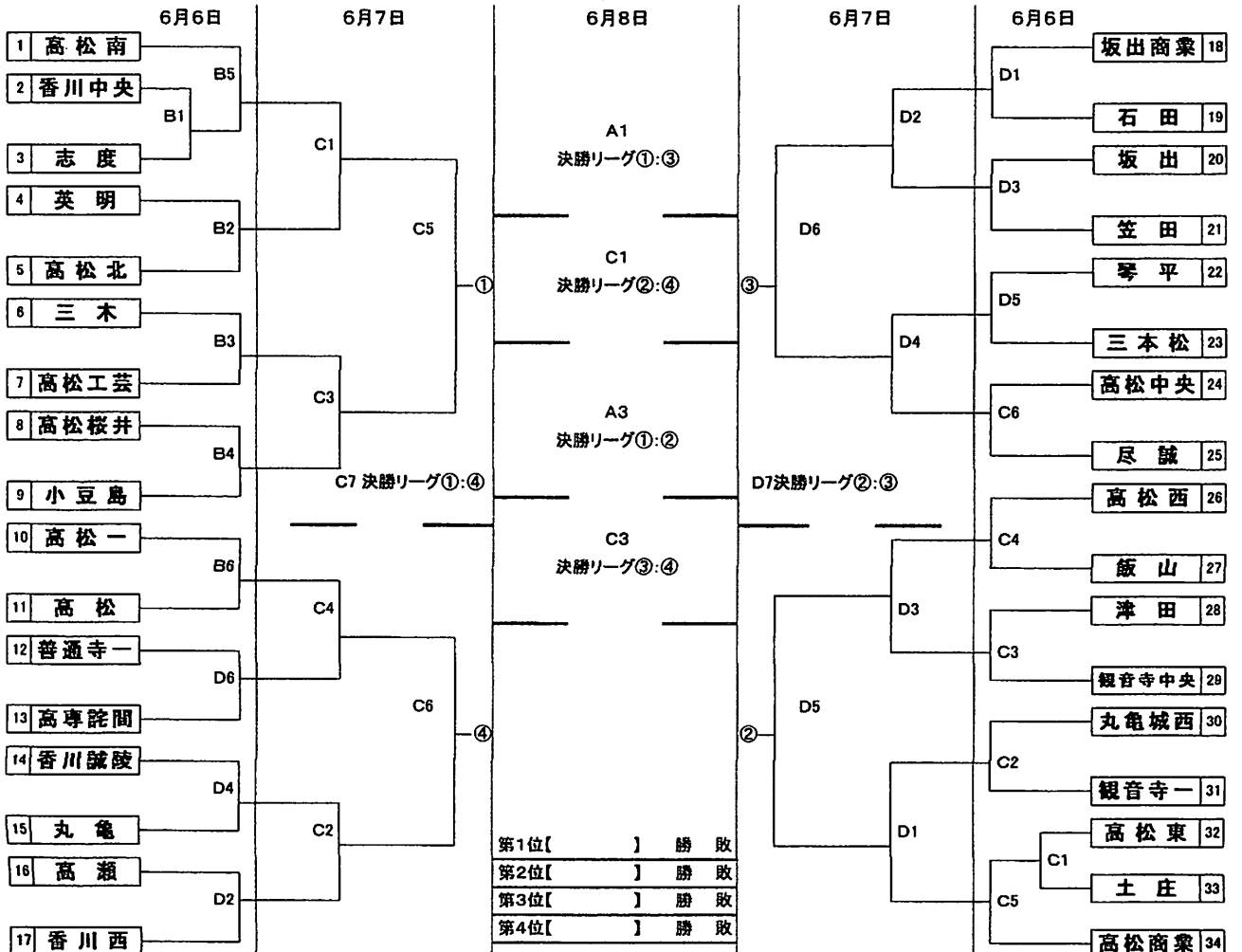

卓 球 競 技

丸亀市民体育館

Tel.0877-24-6251

競技会役員

競技会会長 金崎 正久
競技会副会長 野崎 保夫

競技役員

競技委員長 塩見 卓生
競技副委員長 近藤 博樹
審判長 片岡 雅浩
副審判長 大野 真次 辻 憲一朗
総務 正見 隆 渡辺恵津子 乃口 哲朗
進行 土居 浩一 真鍋 卓二 河西 弘誠 星野尾拓也
記録 岡田 直樹 栗 崇仁 山下 達雄 天野 康幸
会場・表彰 中山 義秀 香西 亮 荒井 裕子 佐藤 直人
救護 木下 正子

日 程

- | | | | |
|--------|-----------|--------|----------------|
| 1. 開始式 | 6月 6日 (土) | 9時より | 丸亀市民体育館 |
| 2. 競 技 | 6月 6日 (土) | 9時30分～ | 男女学校対抗決勝まで |
| | 6月 7日 (日) | 9時～ | 男女ダブルス決勝まで |
| | | 12時～ | 男女シングルス1・2回戦まで |
| | 6月 8日 (月) | 9時～ | 男女シングルス決勝まで |

※個人戦の組合せは、別紙印刷する。

男子学校対抗の部

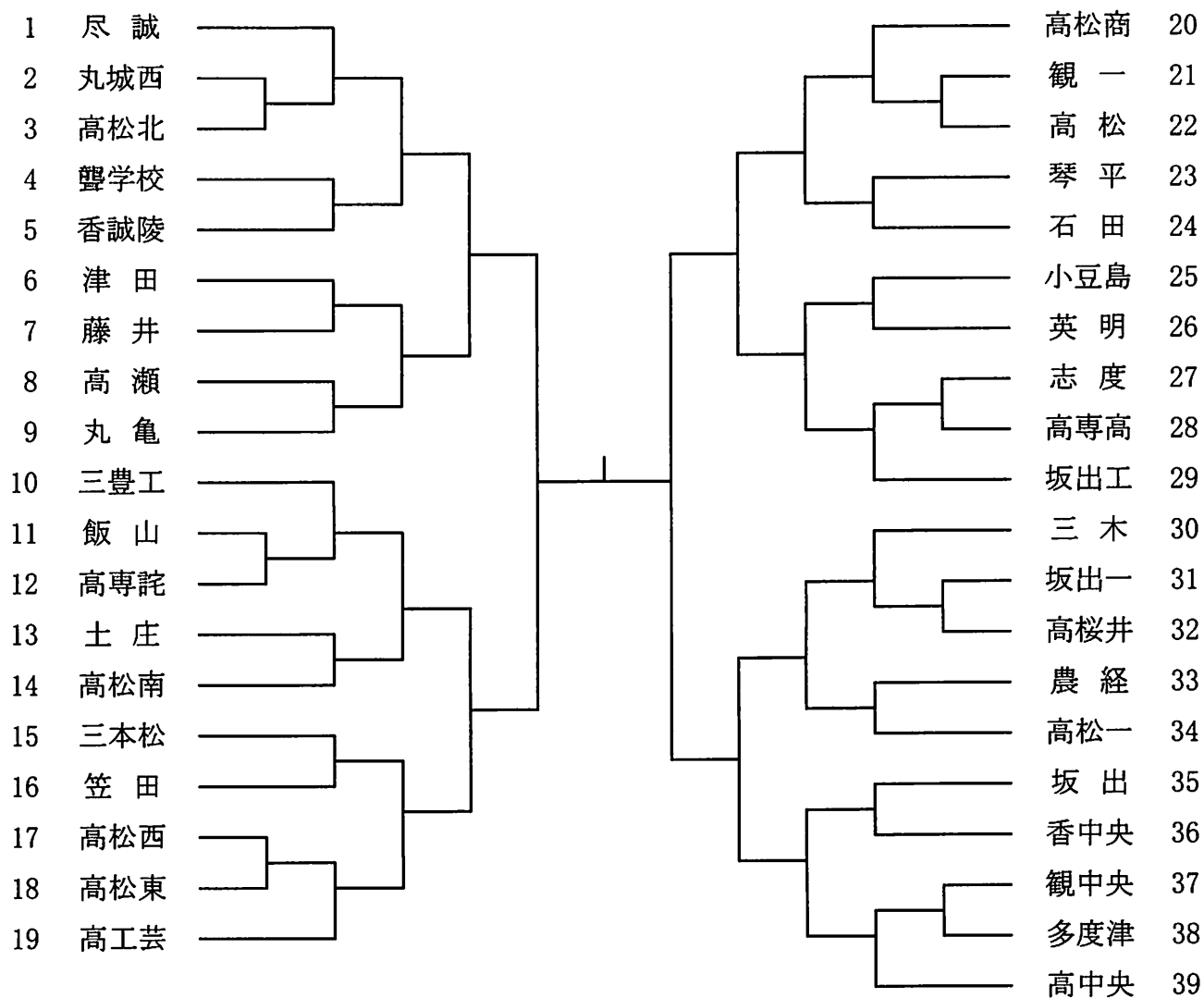

女子学校対抗の部

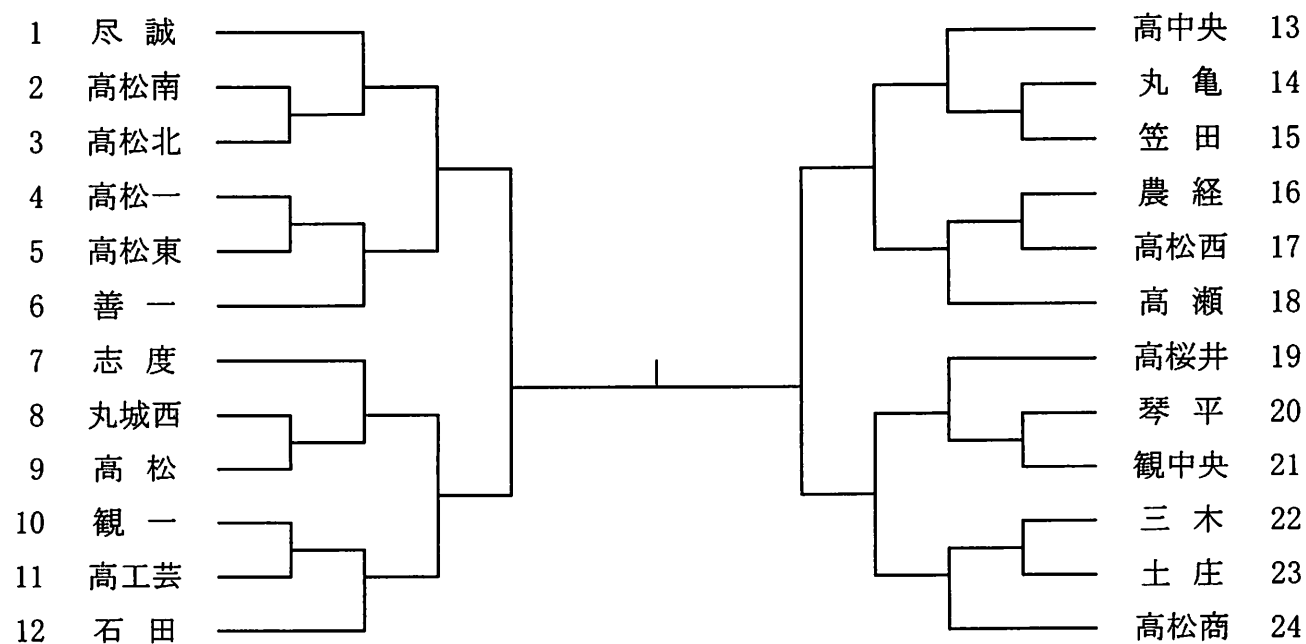

ソフトテニス競技

香川県総合運動公園テニス場 (Tel. 087-881-0354)

競技会役員

競技会会長 平畑 博人
競技会副会長 白井 良尚

競技役員

競技委員長 富田 司
競技副委員長 安藤 正美
審判委員長 川本 往立
審判副委員長 高橋 克典
総務委員長 小林 正憲
進行記録 黒川 直樹
会場係 江戸須磨子 大西 健太 平田 浩基
審判員 今田 眞司 佐野 英二 山口 高德 安倍 祥二
富田 隆弘
救護係 片岡 純子

日程

団体戦	6月 6日 (土)	9:00~	開会式 開会式終了後競技 競技終了後閉会式
個人戦	6月 7日 (日)	9:00~	開会式 開会式終了後競技
個人戦	6月 8日 (月)	9:00~	競技 競技終了後閉会式

会場

香川県総合運動公園テニス場 (Tel. 087-881-0354)

組み合わせ

団体戦は右のとおり
個人戦は別紙プログラムによる

平成27年度県総体ソフトテニス競技

男子団体戦

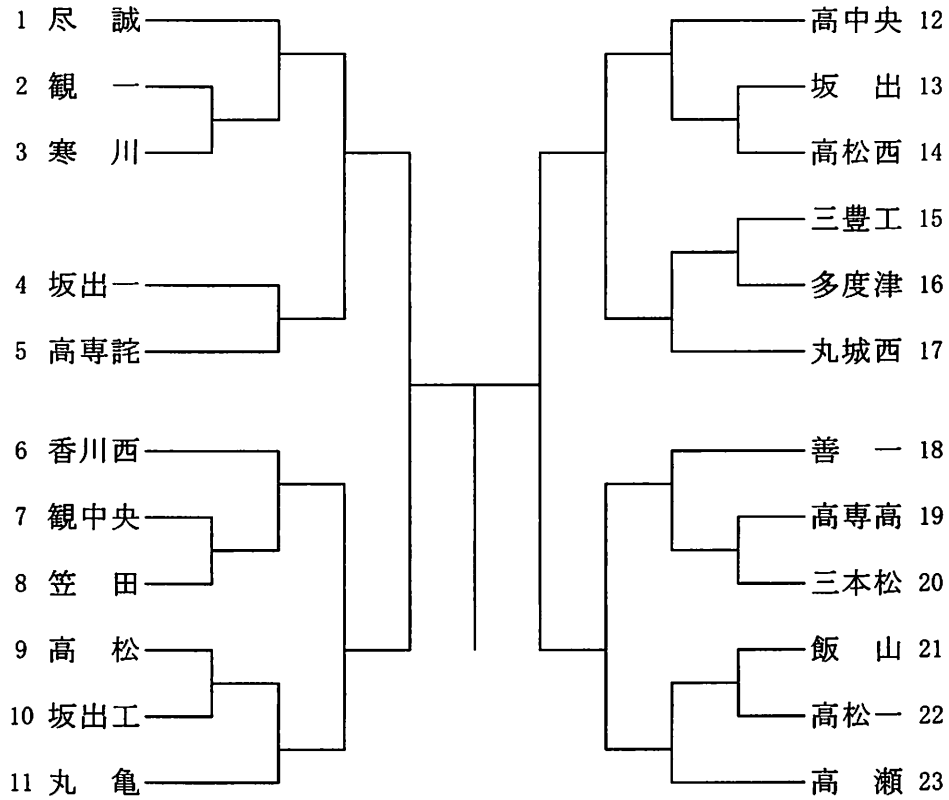

女子団体戦

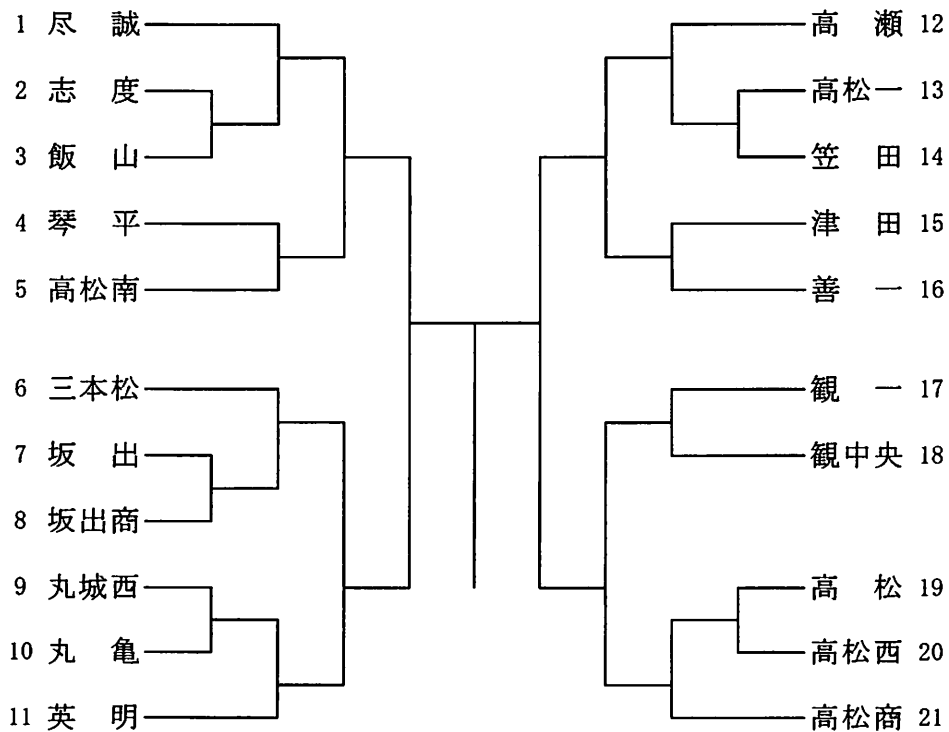

ハンドボール競技

高松市香川総合体育館（男子）

TEL 087-879-8000

香川中央高校体育館（女子）

TEL 087-886-7151

競技会役員

競技会会長 中筋 政人
 競技会副会長 泉谷 俊郎 横山 和司

競技役員

競技委員長 加藤 剛基
 競技副委員長 河合 哲 山地 翔
 会場主任 高畠 賢 植松 朋子
 TD主任 後井 隆利 大西 朋子
 記録主任 冲山 純子 田上 重士
 TD記録係 笠井 正司 谷口 友一 菊池 和也 福井 一仁
 鬼松 悟 浜野 孝二 松田 佑介 酒井 将年
 菊井 浩之 長山 智美 宇佐美幸大 亀山 洋一
 審判長 田中 潤
 審判員 杉山 孝広 高木 優明 後藤 聡 横手 健太
 伊藤 良弘 池浦 慎治 大西健太郎 川内 健矢
 松本 勇樹 吉寄 徹彦 福崎 関 木村 聡志
 松井 佑翔 二川あさひ 宮治 孝夫 西川 由朗
 総務 林 秀樹 濱野 千秋 中田 咲紀
 救護係 藤澤 伸子 石川 愛 近藤千枝加

競技日程

<男子> 6月 6日 1回戦 9:30~
 6月 7日 2回戦 9:30~
 準決勝 14:10~
 6月 8日 3位決定戦 9:30~
 決勝戦 10:40~ (30分ハーフ)
 閉会式 12:00~ (優勝~第3位)
 <女子> 6月 6日 1・2回戦 9:30~
 6月 7日 準決勝 9:30~
 3位決定戦 13:30~
 決勝戦 14:40~ (30分ハーフ)
 閉会式 16:00~ (優勝~第3位)

平成27年度香川県高等学校総合体育大会 ハンドボール競技組み合わせ

【男子の部】高松市香川総合体育館

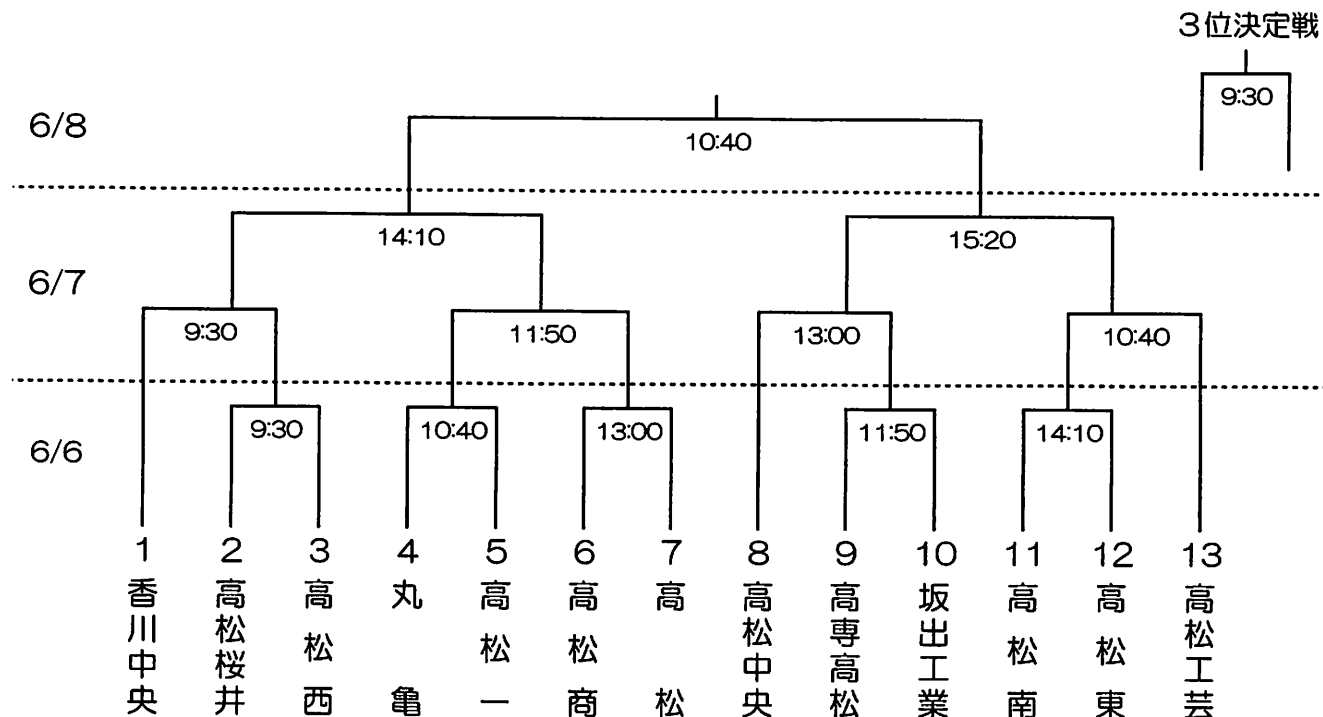

【女子の部】香川中央高校体育館

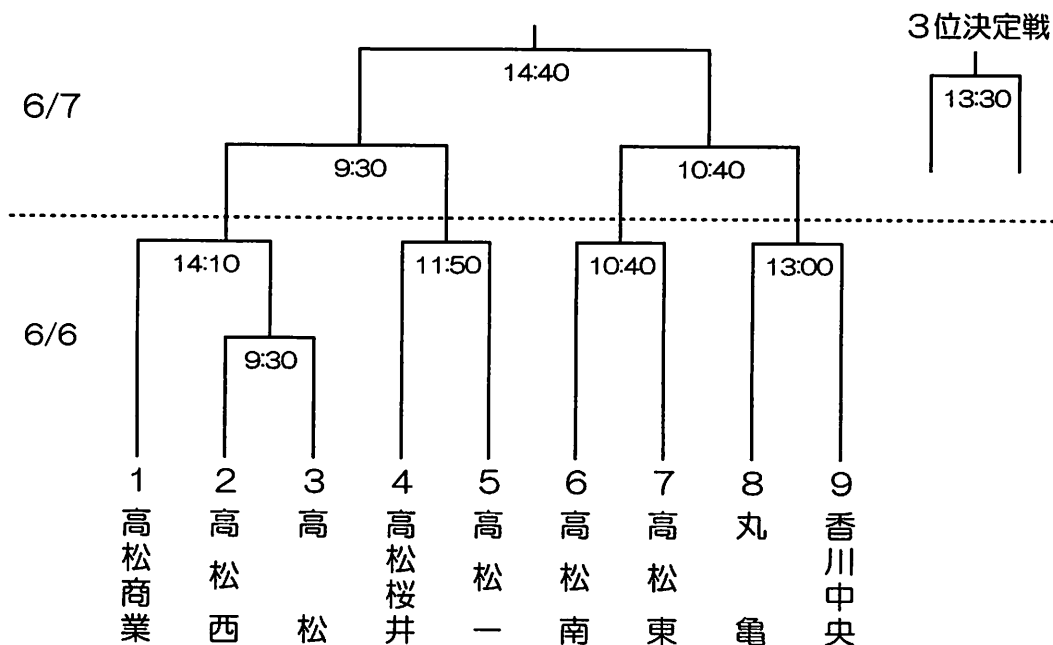

サッカー競技

県営サッカー場

087-881-0354

瀬戸大橋記念公園

0877-45-2344

鉢伏ふれあい公園

0877-64-0633

東部運動公園

087-843-9466

競技会会長 溝淵 祥民

競技会副会長 草薙 浩

競技役員

競技委員長 佐々木 浩児

会場・記録係 綾 英則 毛利 孝一 森 陽介 石原 徹也
福家 真一 勝岡 茂隆 小林 秀彰

審判 濱崎 夏規 高木 翔太 山根 康彦 大社 健治
田井 靖久 安富 裕二 井川 靖夫 荒川 成志
川原 寅之亮 綾 英則 土居 幹夫 志原 正敏
陶山 輝佳 河北 健一 大野 拓生 三崎 輝久
北地 一弘 梶原 伸治 中川 弘一 福家 真一
宮田 賢治 細川 裕介 今田 隆志 橋本 実
吉原 秀至 大橋 裕也 亀野 克城 小林 秀彰
岡内 博信 石川 大紀 大平 昌司 近藤 孝彦
中山 大介 毛利 孝一 石原 徹也 吉田 知由
山司 修司 木村 晋也 岡田 勝 近藤 秀朗
川上 暢之 土岐 勇人 関 栄二 勝岡 茂隆
西山 貴生 大浦 翔 山下 達也 元木 孝一
山本 真也 森 陽介 明比 隼希 伊藤 一郎

救護係 松本 鈴葉 川西 沙也加 富野 美由紀 砂川 明日香
富川 妙日子 岩田 延子 山本 結花 東野 優里
藤川 章代

日程 男子

5/30 (土) 開始式 9:30~
1・2回戦 県営サッカー場、瀬戸大橋記念公園、鉢伏ふれあい公園
5/31 (日) 2回戦 県営サッカー場、瀬戸大橋記念公園、鉢伏ふれあい公園
6/6 (土) 3回戦 県営サッカー場、鉢伏ふれあい公園、東部運動公園
6/7 (日) 準々決勝戦 県営サッカー場
6/8 (月) 準決勝戦 県営サッカー場
6/13 (土) 決勝戦 県営サッカー場

日程 女子

6/6 (土) 開始式 11:30~
準決勝戦 東部運動公園
6/7 (日) 決勝戦 県営サッカー場

サッカー競技

競技時間

5/30・31 ①11:00~12:30 ②13:30~15:00
 6/6 ①10:00~11:30 ②12:00~13:30 ③14:00~15:30
 6/7 ①10:00~11:30 ②12:00~13:30

組合せ

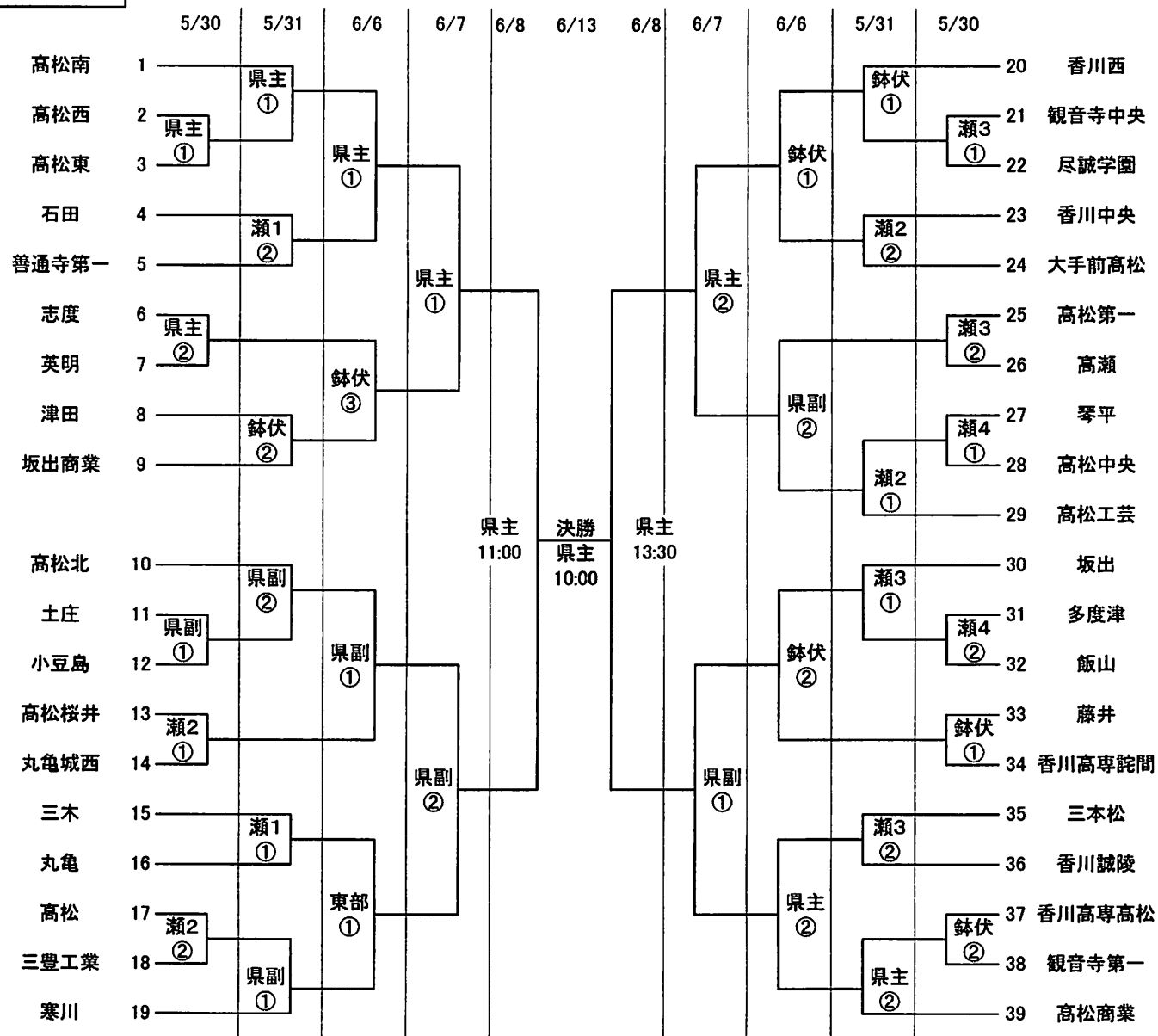

サッカー競技(女子)

組合せ

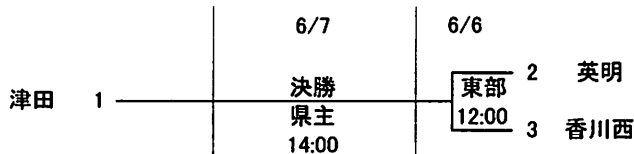

バドミントン競技

坂出市立体育館

TEL (0877) 45-6670

競技会役員

競技会会長 篠原 達司
競技会副会長 岸 輝人

競技役員

競技委員長 河合 雄太
審判部長 二宮 和敬
審判副部長 三井 秀隆 山本 敏雄
競技部長 飯野 馨
競技副部長 松延 健二 西田 敏
総務部長 林 一男
総務副部長 宮西 秀行 藤原 由紀 井川 聡恵
白川 直美 田中三奈子
会場主任 山崎 基弘 (男子) 森岡 京子 (女子)
進行主任 小比賀昭仁 (男子) 小林 賢治 (女子)
記録主任 川西 秀俊 (男子) 土居 純子 (女子)
審判員 (記録員) 吉原 一樹 松下 一郎 穂積さとみ 尾崎 真実
香川 萌 三枝 幸奈 安元 大輔 白井 康代
泉川 博光 大江 鈴代 木岡恵美子 白川 達章
古野美穂子 野口 佑太 桜井 香枝 池内 学
十河 昌二 仲野 克己 鍋井 彩果 大西麻衣子
鎮田 頼宣 二川 卓弘 林 義隆 八田 由美
西森 優真 松岡 秀樹 大前 明久 東川 啓太
中澤 幸子 山崎 藍子 西岡 健吾 牧山 雄彦
岡林 啓太 岡村 雅文 三野 菜摘 是澤 悠介
櫻又 英尊 矢田 淳士 高橋 正憲 上野 恵子
海老名 歩 高島佐依子 香西 ルミ 那須 敬弘
野々村和恵 玉尾 聡彦 塩見恵美子 村主 俊司
高橋奈央子 大林 泰世 猿渡 邦恵 芝軒 吾郎
山中 秀和 丸岡 満紀 渡辺 千凡 下司 清史
上原 弘幹 藤田 節子 大西 貴子 飯野 尚子
柴野亜季子 吉永 慎一 篠山 学 奥山 真吾
救 護 上村華巴子 今滝 美幸

日程

- (1) 開始式 6月 6日 (土) 8時30分
(2) 競技 6月 6日 (土) 8時45分～17時00分
男女共に学校対抗戦
6月 7日 (日) 8時30分～17時00分
男女共に個人戦(ダブルスとシングルスの一部)
6月 8日 (月) 8時30分～17時00分
男女共に個人戦(シングルス)

※ 個人戦の組み合わせは、別紙プログラムによる。

バドミントン 競技

男子 学校対抗の部 (31校)

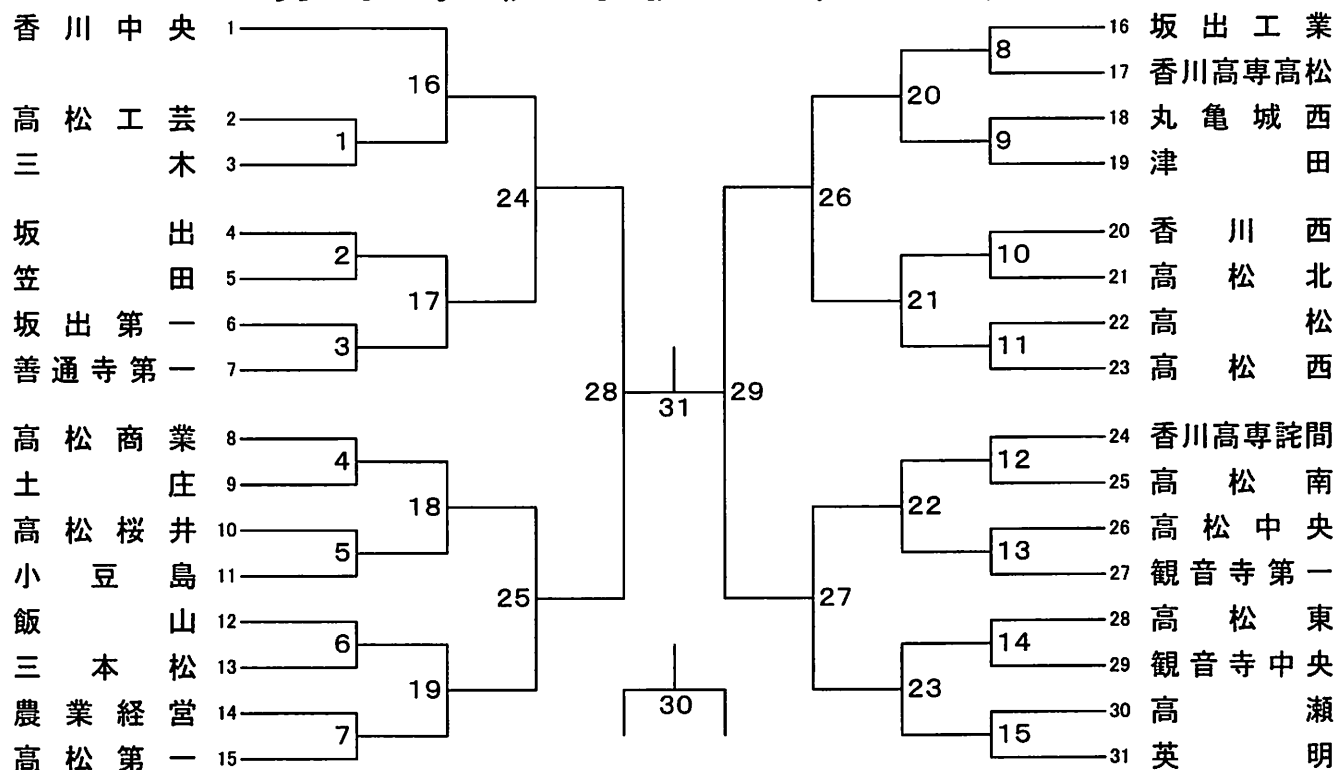

女子 学校対抗の部 (27校)

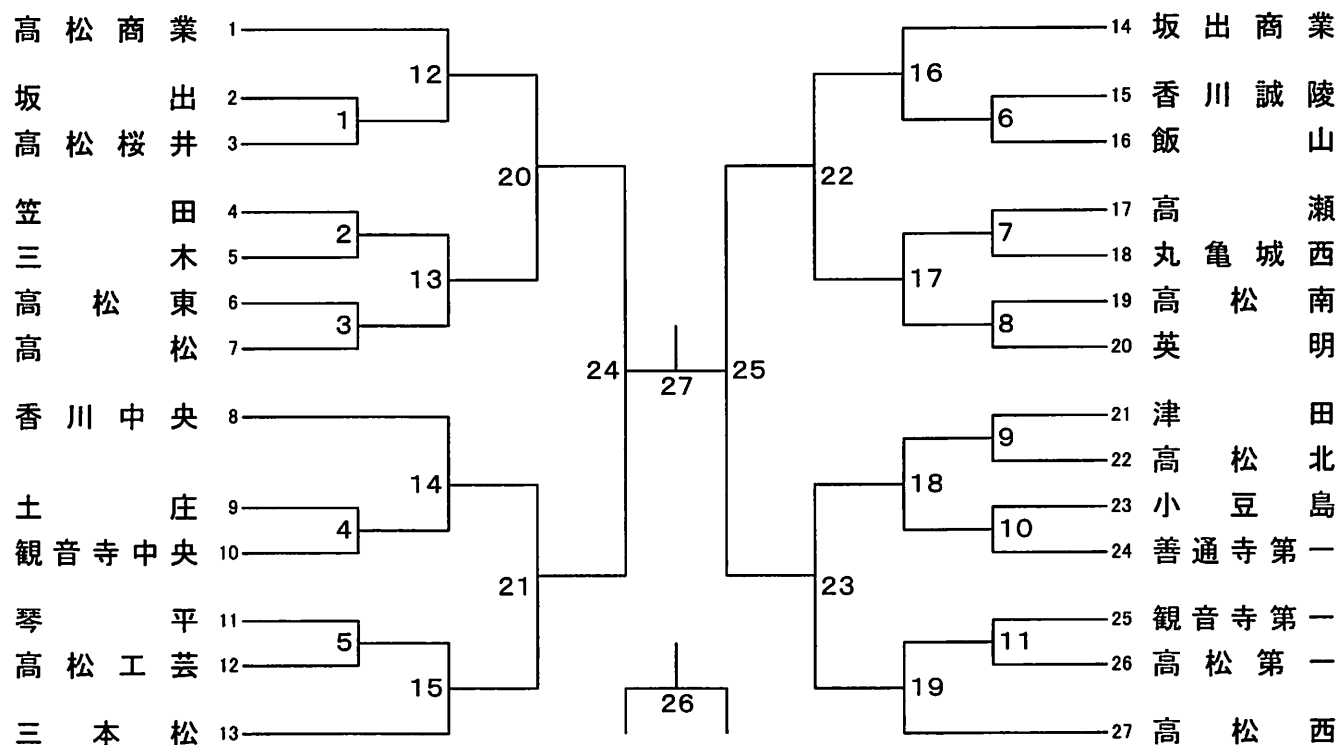

ソフトボール競技

丸亀市土器川公園ソフトボール場

競技会役員

競技会会長 佐藤 謙二
競技会副会長 糸目 真也

競技役員

競技委員長 佐藤 秀哉
総務委員長 岡本 哲夫
審判委員長 松本 侑三
会場主任 林 正章 立石 俊昭
球場主任 石浜 好一 川田 利明 阿野 忠彦
記録長 山地 直美
記録員 蓮池千代子 小比賀英俊
進行 谷田 圭司 富士川 仁 丸岡 弘季
記録 山下 修 石川 剛
審判員 新居 勝美 鎌田 昌弘 三崎 澄夫 後藤 朝子 津島 正博 森井 義文
半田 和志 宮崎 明喜 横山 忠慶 秋山 清次 谷藤 英昭 川西 伴晴
東山 勝 多田有美子 合田 博好 豊嶋 好志 高原 稔 石川 順一
救護 畑中 聖子

日程

開会式 6月6日(土) 8時45分 丸亀市土器川公園ソフトボール場

競技開始時刻 男子 6月6日(土) 試合会場
準決勝 (1) 9:30 球場 9
準決勝 (2) 11:00 球場 9
決勝 (3) 13:00 球場 9
3位決定戦 (4) 14:30 球場 9

女子 6月6日(土) 試合会場 6月7日(日) 試合会場
1回戦 (1) 9:30 球場5・8 3位決定戦 (1) 9:30 球場5
1回戦 (2) 11:00 球場5 決勝戦 (2) 11:00 球場5
準決勝 (2) 12:00 球場8
準決勝 (2) 13:30 球場5

第55回香川県高校総合体育大会ソフトボール競技大会組合せ表

〔男子〕

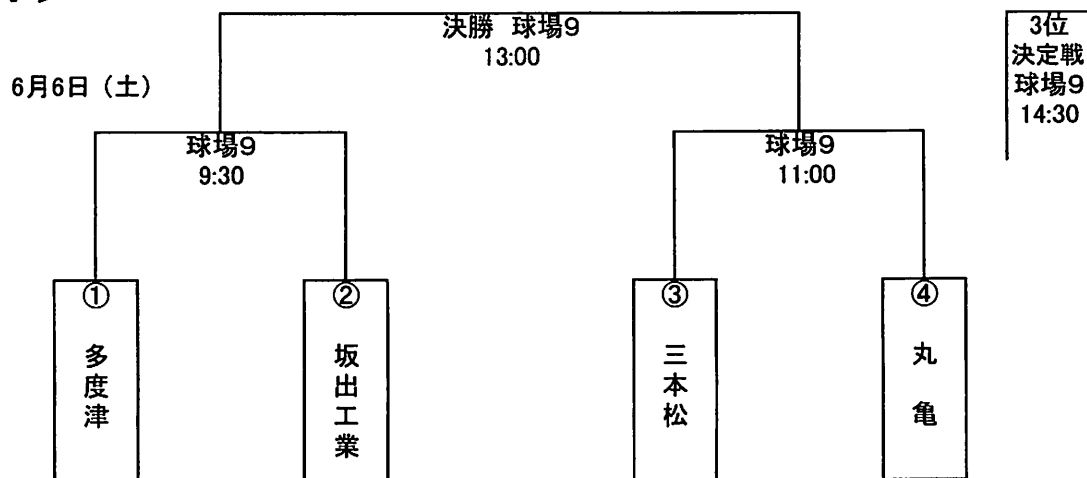

〔女子〕

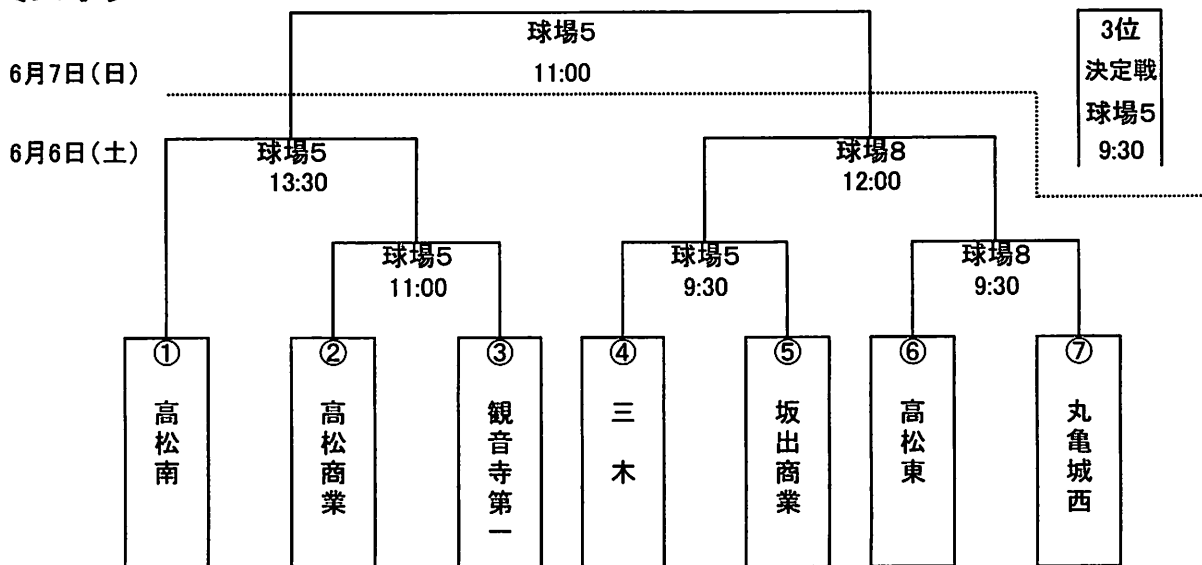

* 開始式は8:45より全チーム参加をお願いします。(フェンスの設置は7:45より全チームをお願いします。)

◎使用球 内外ゴム公認3号球

◎試合球場 丸亀土器川運動公園ソフトボール場

◎競技運営上、試合球場、開始時刻の変更及びフィールドングを省くことがある。

◎勝利チームは試合終了後、グラウンド整備をすること。

◎ベンチの使用は、番号順で1塁側・3塁側をお願いします。

◎ジュース缶、ビン、ペットボトル、及び弁当ガラは必ず持ち帰して下さい。

何かご不明な点がございましたら、ご連絡ください。

ラグビーフットボール競技

東 部 運 動 公 園
 0 8 7 - 8 4 3 - 9 4 4 6
 香 川 県 営 第 2 サ ッ カ ー ラ グ ビ ー 場
 0 8 7 - 8 8 1 - 0 3 5 4

競技会役員

競技会会長 高 橋 輝 章

競技役員

競技委員長	濱 口 広 利				
総務委員長	和 田 祥 司				
総 務	宮 西 一 樹				
審 判 員	福 家 寛 幸	山 地 計 秀	土 井 剛 史	阪 本 浩 助	
	高 木 啓 吾	山 田 友 幸			
会 場 主 任	高 木 智	増 田 剛 司			
記 録	渡 辺 宣 夫	宮 田 貴 司			
医 務 員	香 山 浩 司	篠 原 光 道			
救 護	湖 崎 敬 子				

日 程

期日・会場 平成27年 6月 6日(土) 東部運動公園
 6月 8日(月) 香川県営第2サッカーラグビー場

開 始 式 6月 6日(土)
 東部運動公園 14:00

閉 会 式 6月 8日(月)
 香川県営第2サッカーラグビー場 13:30

組 合 せ

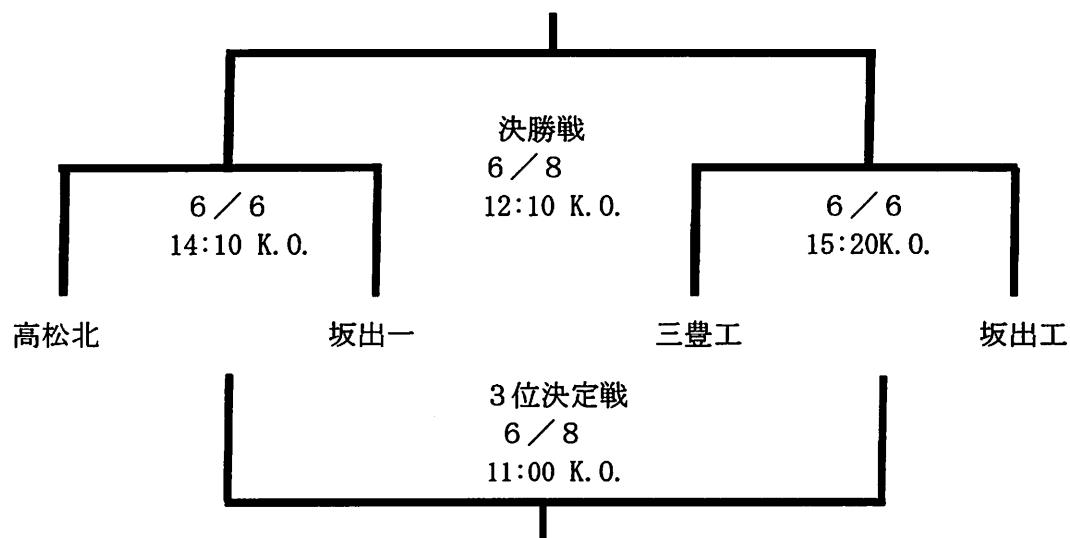

相撲競技

香川県営相撲場

TEL 087-881-0354

競技役員

競技会会長 白井 宏和

競技役員

競技委員長 眞鍋正義

総務委員長 堀井隆夫

審判長 黒田良治

副審判長 吉田健太郎

主審 大石現貴 野村盛二

副審 松井秀和 川上詠三 堀家雄介 山畑太
河合真一 馬場俊輔 梅林勇介 堀井朝文

進行係 森雅幸 上原彰文

記録係 田山敦子

土俵係 田中裕十 西泰輔

救護係 松本鈴葉

日程

6月7日(日) 10時より開会式 引き続き競技開始
14時競技終了予定

組み合わせ

団体決勝リーグ

高松南 — 農経高

個人

予選リーグ

決勝リーグ

体重別トーナメント

柔道競技

県立武道館

TEL 087-821-5125

競技会役員

競技会会長 川井 秀哉

競技役員

競技委員長 牛田 昌宏

競技副委員長 細川 真司

総務委員長 川口 善史

審判長 中山 尚昭

審判員 井上 喜雅 井上 晃一 香川 正志 形部 安彦 鎌田 博和
亀代 祐司 久米 達也 児島 浩二 小角 善二 小角 亮友
小前 宏彰 坂西 亮滋 坂野 裕樹 佐野 浩太 鹿谷 武史
島本 求 関 竜輝 十河 康平 高平 正幸 滝 一馬
滝 大輔 田中 孝司 豊島 崇 中橋 政彦 長野 秀紀
西尾 均 平野 聖二 細川 泰史 前田 清和 松原 祐也
松本 真一郎 六車 武倫

総務委員 浅草 義之 高橋 一栄 原田 真吾 堀内 直樹
記録係 堺 茂美 佐柳 清子 塩入 誠士 高田 英立香
会場係 柴原由記子 高木 俊介 長谷井 清人 濱崎 圭司
救護係 玉木 加寿美
救護接骨師 鎌倉 和広

日程

6月5日(金) 個人試合計量 16:45~17:00
6月6日(土) 個人試合計量 8:30~9:30
開始式 9:30~9:50
団体試合 10:00~13:00
個人試合 13:30~15:00

6月7日(日) 個人試合 9:30~15:00
閉会式

第55回香川県高等学校総合体育大会(柔道競技)27・6・6 於:県立武道館
(男子の部)

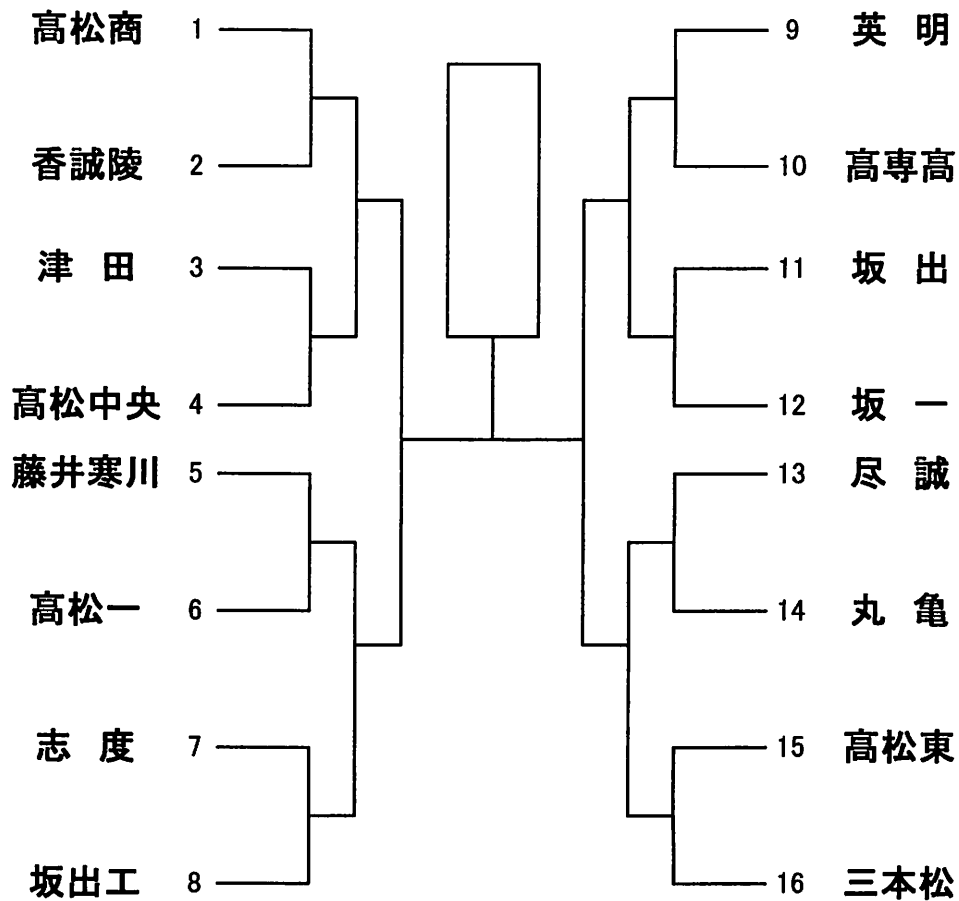

(女子の部)

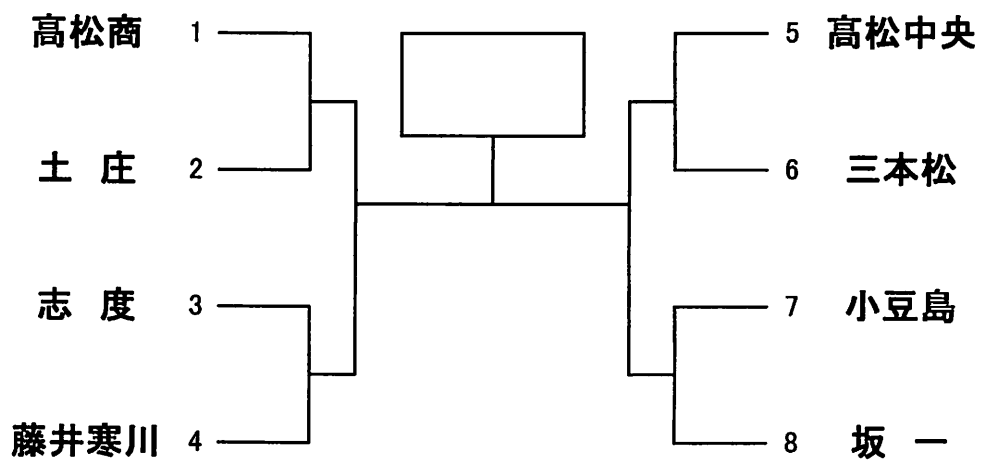

剣道競技

香川県立丸亀高等学校体育館
TEL0877-23-5248

競技会役員

競技会会長 大林誠 二司
競技会副会長 大松原賢 誠賢

競技役員

審判長	成誠輝	成誠輝	成誠輝	成誠輝
副審判長	一洋	一洋	一洋	一洋
審判員	原上岩池居	原上岩池居	原上岩池居	原上岩池居
審判員	梶村立杖鳥	梶村立杖鳥	梶村立杖鳥	梶村立杖鳥
審判員	(第1試合)	(第2試合)	(第3試合)	(第4試合)
審判員	氏楠森村古香井松谷小先大松高吉山	池竹井久尾福雉矢千上安岡西村宮秋田	小宮川本 遠三大港小木松藤山奈矢島山雉	土居原 川藤辺川訪川下島川村川西本坂
審判員	雄三士彦修五幸幸代洋徹太明貴代玄暁	彦司徳博典夫康夫人子宏史輝剛武子聡一	大宣隆広史繁菜徳暁弘士春涉人	勝也毅紀美也成子大祐貴征希朗
審判員	裕多幸 良和勇香 喬	美紀朋貴和 京 幸	若龍史康敦千 史	哲英直恵和智恵真亮瑞一和一
審判員	新 裕多幸 良和勇香 喬	美紀朋貴和 京 幸	若龍史康敦千 史	哲英直恵和智恵真亮瑞一和一

(順不同)

救護 尾藤方美

日程

受付・竹刀検量	6月6日(土)	8時20分~9時00分	
	6月7日(日)	8時20分~9時20分	
開始式	6月6日(土)	9時00分~	於 香川県立丸亀高等学校体育館
	(第1日/団体戦)		
	6月6日(土)	9時20分~	女子団体1回戦~準々決勝 (第1・第2・第3・第4試合場使用)
			男子団体1回戦~準々決勝 (第1・第2・第3・第4試合場使用)
		14時00分~	女子・男子団体準決勝 (第1・第2試合場使用)
		15時00分~	女子・男子団体決勝 (特設試合場使用)
	(第2日/個人戦)		
	6月7日(日)	9時20分~	男子個人決勝まで (第1・第3試合場使用)
		9時20分~	女子個人決勝まで (第2・第4試合場使用)
閉会式	6月7日(日)	15時00分~	於 香川県立丸亀高等学校体育館

第55回 香川県高等学校総合体育大会 剣道競技

(大会記録)

平成27年6月6日
丸亀高等学校体育館

(女子団体の部)

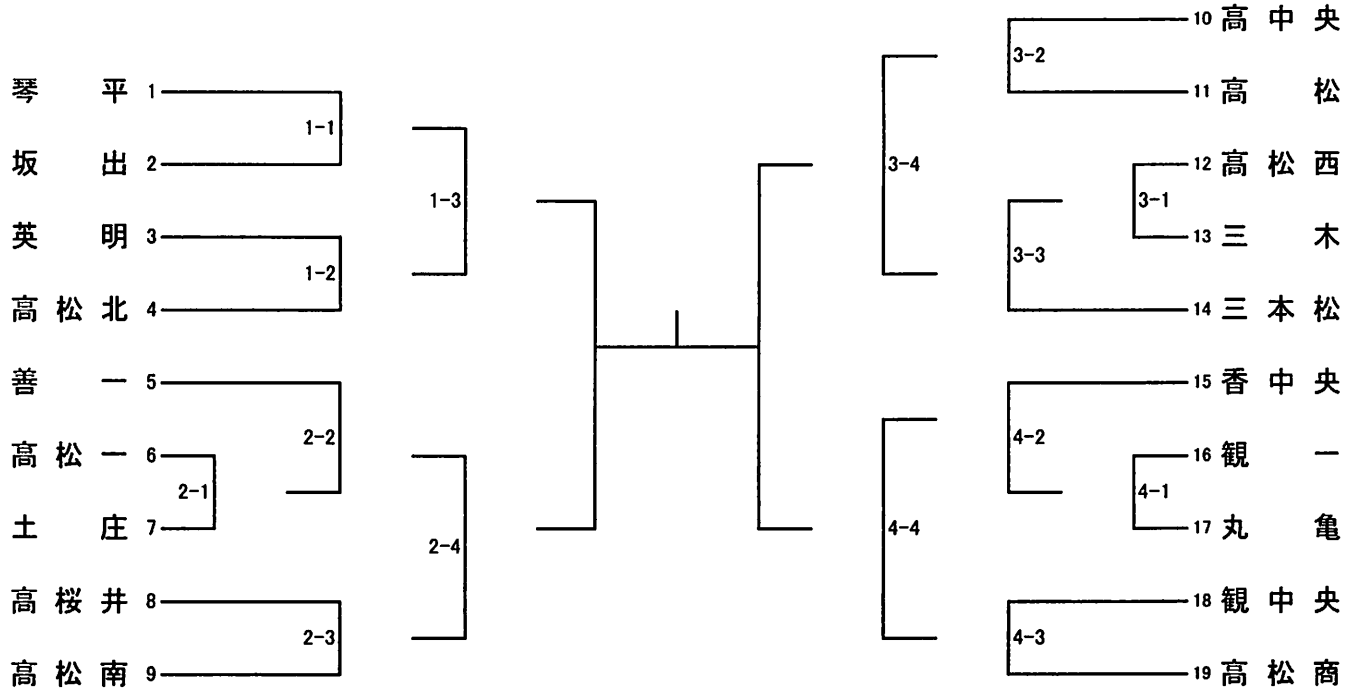

(男子団体の部)

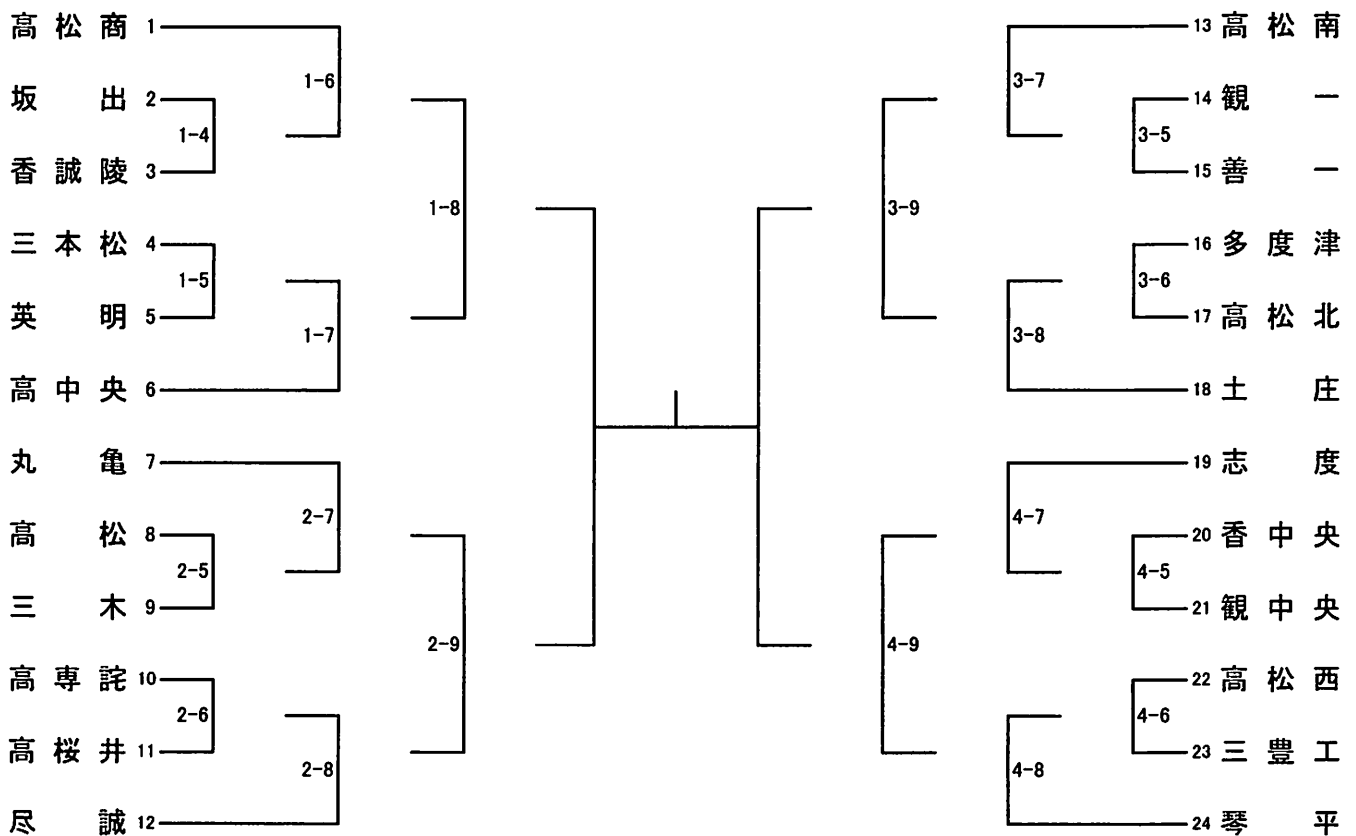

弓 道 競 技

琴 平 高 校
0877-73-2261

競 技 会 役 員

競 技 会 会 長 岩 澤 正 俊
競 技 会 副 会 長 二 川 敏 夫 林 倉 義 弘

競 技 役 員

競 技 委 員 長	藤 谷 丈 雄								
審 判 員	森 井 村 原	英 雅 隆	二 子 之 忍	高 島 俊 三	津 郷 尚 則	近 藤 正 文	陶 山 雄 二		
具 審 判 員	田 小 香 丸	川 忠 哲	史 夫 佳 夫 人	棚 田 尚 子					
行 務 委 員	丸 岡 宅 中	三 濱 寺 井	孝 幹 健 和 智 宏	松 下 宏 美 子	福 家 晶 文	蓮 井 京	高 橋 一 彰		
進 行 委 員	三 濱 寺 井	米 重 津 野	健 和 智 宏	坂 本 裕 美 子	豐 嶋 初 美 子	迫 田 真 由 美 子	高 橋 江 里 佳		
記 録 委 員	米 重 津 野	重 津 野 田	智 宏 奈 美 子	川 西 正 芳	大 西 志 帆 弓	伊 賀 史 朗	北 田 敏 和		
P C 担 当	野 田 橋 本	上 岡 谷 村	奈 美 子 二 明 二 伸 德 樹 司	二 官 萬 裕 美 環	曾 根 川 志 真	伊 藤 石 田	三 谷 哲 矢		
放 送 委 員	宇 泉 高 末 村 時 水 松 龜 伊 富	皆 伊 野 田 橋 本 上 岡 谷 村 田 藤 川 妙	知 陽 浩 正 巧 明 隆 直 基 日	川 西 正 芳	矢 野 光 浩	伊 賀 史 朗	北 田 敏 和		
計 劃 前 委 員				馬 淵 雄 三 郎 明 太 人	北 野 信 宏 孝 昭	伊 藤 石 田	三 谷 哲 矢		
招 集 委 員				三 井 門 脇 亮 貞 人	河 原	川 田 正 明			
會 場 管 理 委 員				福 井 咲 香					
救 護 委 員									

日 程

6 月 6 日 (土)	9:00 ~ 9:30	監 督 會 議 ・ 役 員 打 合 せ (射 場 内)
	9:30 ~ 10:00	開 會 式
	10:00 ~ 12:00	団 体 予 選 1 回 戦
	12:00 ~ 14:00	" 2 回 戦
	14:00 ~ 14:30	決 勝 ト ナ メ ン ト 抽 選
	14:30 ~ 16:30	団 体 決 勝 ト ナ メ ン ト
	16:30 ~ 16:45	団 体 競 技 表 彰 式
6 月 7 日 (日)	9:00 ~ 9:30	監 督 會 議 ・ 役 員 打 合 せ (射 場 内)
	9:30 ~ 13:30	個 人 競 技 1 次 予 選
	13:30 ~ 15:30	" 2 次 予 選
	15:30 ~ 16:30	" 決 勝
	16:30 ~ 17:00	順 位 決 定 戦
	17:00 ~ 17:30	個 人 競 技 表 彰 式 ・ 閉 會 式

予 選 立 順

男 子	1 高 松 工 芸	2 石 田	3 小 豆 島	4 高 松	5 三 本 松
	6 観 音 寺 中 央	7 丸 龜 城 西	8 坂 出	9 高 松 商 業	10 志 度
	11 坂 出 商 業	12 高 松 南	13 津 田	14 琴 平	15 高 松 西
	16 高 松 第 一	17 多 度 津	18 三 豐 工 業	19 丸 龜	20 高 瀬
	21 観 音 寺 第 一	22 高 松 東	23 飯 山 (個 人)	24 農 業 經 営 (個 人)	25 笠 田 (個 人)
女 子	1 高 松 東	2 高 松 西	3 坂 出	4 石 田	5 観 音 寺 中 央
	6 丸 龜	7 丸 龜 城 西	8 小 豆 島	9 高 松 工 芸	10 高 松 南
	11 飯 山	12 高 瀬	13 高 松 商 業	14 観 音 寺 第 一	15 津 田
	16 高 松 第 一	17 三 本 松	18 坂 出 商 業	19 高 松	20 志 度
	21 琴 平	22 笠 田 (個 人)	23 多 度 津 (個 人)		

団体競技決勝トーナメント

男子

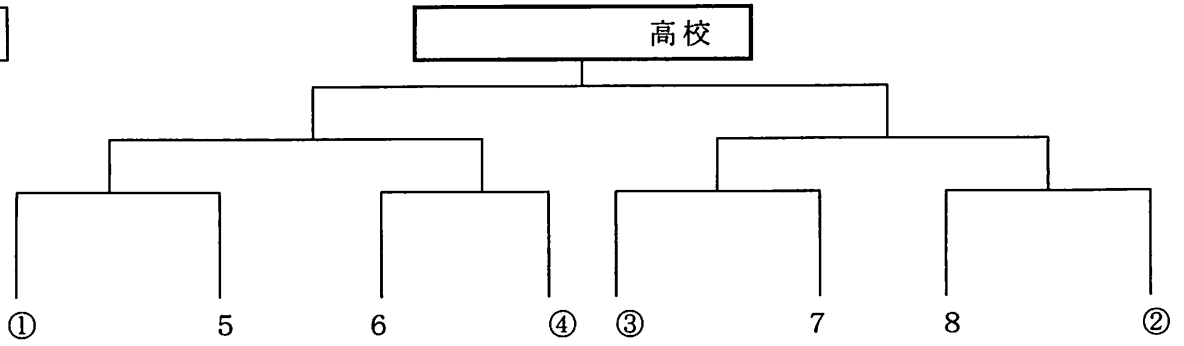

女子

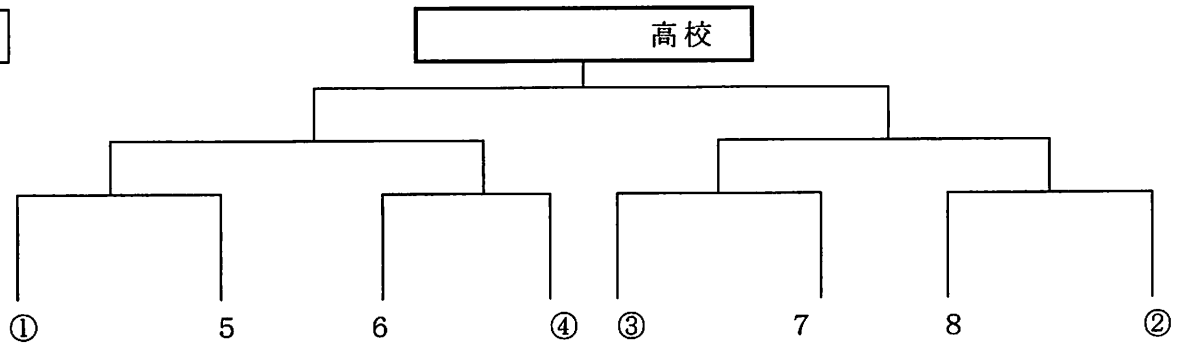

個人競技

別紙プログラムによる。

成績

種類	順位	男子	女子
団体競技	1位	高校	高校
	2位	高校	高校
	3位	高校	高校
		高校	高校
個人競技	1位	(高校)	(高校)
	2位	(高校)	(高校)
	3位	(高校)	(高校)
	4位	(高校)	(高校)
	5位	(高校)	(高校)
	6位	(高校)	(高校)

テニス競技

男子：丸亀市総合運動公園 TEL(0877)23-4733
女子：高松市亀水運動センター TEL(087)881-0182

競技会役員

競技会会長 鶴岡英作
競技会副会長 秋山文孝

競技役員

競技委員長	馬場昌樹				
競技副委員長	香西信幸	坂部雅則			
審判委員長	桜井謙一郎				
審判副委員長	松本貴洋				
総務委員	池田 恵	久住亮介	真鍋京子	新田友香	
会場委員	太田大介	川根康孝	藤澤佳子	野村海帆子	
進行記録委員	加藤章生	安藤優太	山ノ井崇弘		
審判委員	相川一生	北谷俊雄	岡本泰範	穴吹康志	守池 琢
	黒田鉄也	岡田真輔	西山智也	野崎隆亨	小笠原圭一
	山中梨津子	佐藤大輔	小橋三知栄	平井瑞花	
救護委員	黒田友香	福井咲香	山本結花	東野優里	富川妙日子

日 程

- (1) 開始式 6月6日(土) 8:40~8:55
- (2) 競技 団体の部 6月6日(土) 9:00~18:00
【男女団体戦決勝まで】
- 個人の部 6月7日(日) 9:00~18:00
【男女シングルス決勝戦まで・男女ダブルス2回戦まで】
- 6月8日(月) 9:00~18:00
【男女ダブルス決勝戦まで】
- 6月9日(火) 予備日
- ※全日、日没まで延長の可能性あり

会 場

男子：丸亀市総合運動公園 TEL(0877)23-4733
女子：高松市亀水運動センター TEL(087)881-0182

組 合 せ

団体戦は右の通り

個人戦は別紙プログラムによる

第55回 香川県高等学校総合体育大会 テニス競技

平成27年6月6日

男子:丸亀市総合運動公園

女子:高松市亀水運動センター

男子 学校対抗の部 (27校)

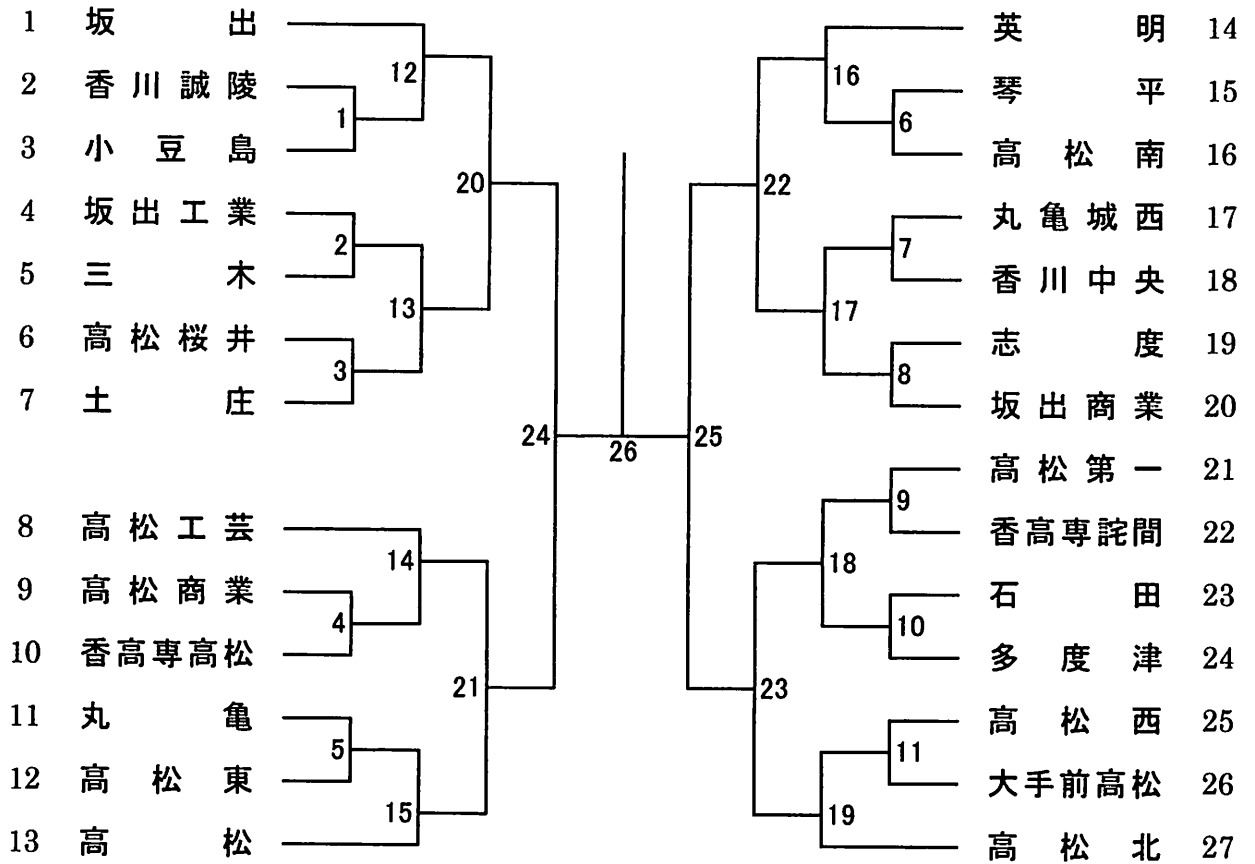

女子 学校対抗の部 (20校)

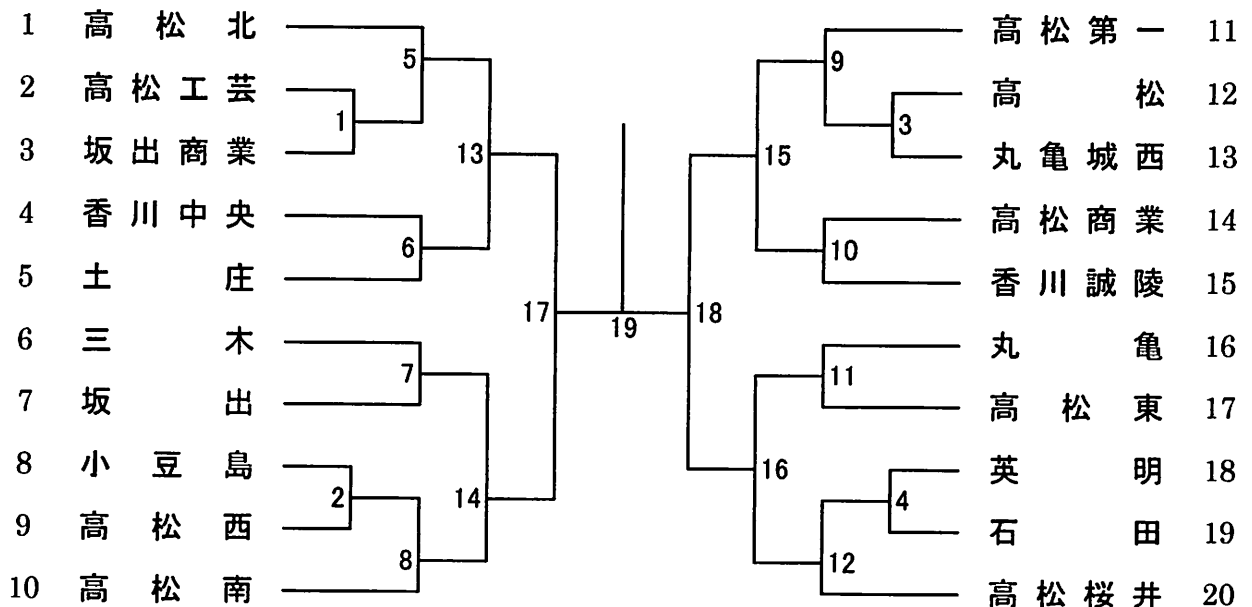

登山競技

競技会役員

競技会会長 竹本 恵一 (高一)
競技会副会長 大浦 信哉 (善一)

競技役員

競技委員長 玉垣光侗朗 (津田)
競技副委員長 西村 真也 (観一)

◎登山隊

男子隊長 高橋 一生 (琴平)
男子副隊長 三宅 宏明 (観一)
男子隊班長 西川 中 (善一) 岡 直輝 (琴平)
女子隊長 伊藤 隆 (多度津)
女子副隊長 西村 真也 (観一)
救護主任 多田英里香 (志度) 細川 悦代 (善一)
補助員主任 中西 良典 (高松) 植野 智大 (観一山岳部OB)
古川亜矢奈 (善一山岳部OB)

◎総務・支援

総務主任 西村 真也 (観一)
進行主任 後藤 隆彰 (善一) 宮武 利文 (三工)
会場・設営主任 福永 信雄 (多度津) 秋山 隆 (多度津)
渉外・会計主任 辻 綾 (丸亀) 植松 紀子 (高松)
輸送・通信主任 本屋敷重之 (観一) 酒井 伸弘 (三工)

◎審査

審査員長 金崎 哲也 (坂出)
副審査員長 富木田好作 (多度津)
審査員 岡 靖浩 (丸亀) 中澤 智哉 (高松) 合田 直樹 (三工)
三木 芳幸 (四国気象予報士会)
熊井 義孝 (四国気象予報士会)

日程

6月 6日 (土) 13:00 審査員会 14:00 開会式 14:30 審査開始 (幕営)
6月 7日 (日) 6:15 多度津高校発 = (バス移動) = 7:15 香川用水記念公園 - 10:
15 中蓮寺峰 11:45 六地藏峠 (行動中昼食) - 15:00 雲辺寺 (幕営)
6月 8日 (月) 6:00 雲辺寺 - 8:00 595.1m三角点 - 10:30 雲辺寺 (昼食) - 13:00
雲辺寺ロープウェイ山麓駅駐車場・13:30 閉会式・解散

開閉会式

6月 6日 (土) 14:00 開会式 多度津高校
6月 8日 (月) 13:30 閉会式 雲辺寺ロープウェイ山麓駅駐車場

参加校

男子 (9) 高松・高松一・坂出・丸亀・多度津・善通寺一・琴平・観音寺一・三豊工業
女子 (5) 高松・高松一・丸亀・善通寺一・観音寺一

自転車競技

高松競輪場
TEL (087) 851-5036

競技会役員

競技会会長 秋山 貢司

競技会副会長 池田 宏樹

競技役員

総務委員長 西山 仁

競技委員長 堀 芳彰

チーフミッセル 山口 智哉

ミッセル 堀 芳彰 上田 将人 三宅 義則 堤谷 孝章

三村 昌道 松岡 敏 武下 勝 西山 仁

中川 晴文 紅谷 晃二 高畑 秀規 藤田 教彦

富山 芳宏 酒井 光雄 松永 智 山口 智哉

西井 庸思 紅谷 修 久保 誠吾 三木 洋

山地 大介 長池 亮 島田 章 寺岡 正人

救護員 柳谷 貴子

競技日程

6月 7日(日) 受付 9:00~ 9:30
監督会議 9:30~10:00
開会式 10:00~10:30
競技 10:30~17:00

6月 8日(月) 監督会議 9:30~10:00
競技 10:00~16:00
閉会式 16:00~16:30
監督会議 16:00~17:00

競技会場

高松競輪場 高松市福岡町一丁目4番46号 TEL 087-851-5036

競技種目

1kmタイムトライアル、3kmインディビジュアルパシュート、スプリント、ケリン
ホイントレース、4km速度競走、スクラッチ、チームスプリント、4kmチームパシュート
女子500mタイムトライアル、女子2kmインディビジュアルパシュート、女子チームスプリント

参加校

石田高校、高松工芸高校、農業経営高校、笠田高校、英明高校

ヨット競技

高松市立ヨット競技場
TEL (087)822-1668

競技会役員

競技会会長 市原 伸作
副会長 國木 健司 齊藤 修

競技役員

競技(レース)委員長 齊藤 修
委員 川田 倫寛 樋上 聡史 秦 知浩 山下 佳織
審判部 九富潤一郎 多田 幸男 諏訪 毅
発着部 齊藤 修 吉田 和晃 秦 知浩 田中茉友子
水路部 山田 佳明 鎌田 高明 木村麻友紀
部 樋上 聡史 川田 倫寛 迫田 哲 林 和彦
部 鶴川 隆至 佐伯 健太 間島 和也 岡田 由明
総務部 佐伯 太朗 山下 佳織
救護 三谷 容子

成績

男子総合

1 位 高校 総得点 点 2 位 高校 総得点 点

男子 F J 級

学校名(チーム)		第1回戦	第2回戦	第3回戦	第4回戦	第5回戦	第6回戦	総得点	順位
		順位	得点	順位	得点	順位	得点		
高松高校	A								
	B								
	C								
	D								
高松商業高校	A								
	B								
	C								
	D								
	E								
高松工芸高校	A								
	B								
	C								
	D								
高松第一高校	A								

男子 420 級

学校名(チーム)		第1回戦	第2回戦	第3回戦	第4回戦	第5回戦	第6回戦	総得点	順位
		順位	得点	順位	得点	順位	得点	順位	得点
高松高校	A								
高松商業高校	A								
高松工芸高校	A								

女子総合

1 位 高校 総得点 点 2 位 高校 総得点 点

女子 F J 級

学校名(チーム)		第1回戦	第2回戦	第3回戦	第4回戦	第5回戦	第6回戦	総得点	順位
		順位	得点	順位	得点	順位	得点		
高松商業高校	A								
	B								
	C								
高松工芸高校	A								
	B								
高松第一高校	A								

女子 420 級

学校名(チーム)		第1回戦	第2回戦	第3回戦	第4回戦	第5回戦	第6回戦	総得点	順位
		順位	得点	順位	得点	順位	得点	順位	得点
高松高校	A								
高松商業高校	A								

フェンシング競技

高松市牟礼総合体育館

TEL087-845-7060

競技会役員

競技会会長 吉田 重隆

競技役員

競技委員長 小幡 淑

技術委員長 大野多映子

技術委員 石田 義統 勝瑞 哲彦

審判長 大前 賢典

審判員 高木 大輔 市ヶ谷廣輝 石橋 武 十河 渚 木内 優太

三原 大典 谷口 裕明 長谷川 涼 長町 圭悟 松本 拓也

ピスト主任 國金 直剛

設営主任 前田 雄亮

用具検査官 安藤 暢英

救護係 十川 美香

会場

高松市牟礼総合体育館

日程

6月6日(土) 11:20~11:30 開始式
 11:30~17:00 学校対抗・個人対抗
 6月7日(日) 9:00~17:00 個人対抗

組合せ

学校対抗 男子

		1	2	3
1	高松北	/		
2	高松		/	
3	三本松			/

女子

		1	2	3
1	高松北	/		
2	高松		/	
3	三本松			/

個人対抗 6月2日(火)の抽選会で決定したものにより行う。

なぎなた競技

琴平高校
Tel 0877-73-2261

競技会役員

競技会会長
競技会副会長

山本 恵三
椎野 久米代

競技役員

競技委員長
審判長
総務主任
一本部長
本部書記
記録計
手冊
救護

楠多恵子
三井千壽
高木慶子
杉下良子
黒川知子
大谷糸穂
杉山昭夫
太田恵利
岡坂円香
山本由加
白川未樹
大岡響
青山容世

田山千恵子
野崎恵美
山下郁美
十川美保
三田麻由
今井美咲
白川加奈
大岡久美
長井紀子
山原洋子

仲上 真由
飛鷹 香織
石崎 秀美
中 緑
吉原 涼子
杉山 有美

大西 康代
熊野 明美
亀井 繁義
杉下 淳

会場

琴平高校体育館

日程

6月7日(日)

監督会議 8:30~ 8:45
開始式 8:45~ 9:00
競技 9:10~16:00
(1)演技
(2)団体戦
(3)個人戦
閉会式 16:00~

組合せ

団体(リーグ戦)

	1 香川 中央	2 農業 経営	3 香川 誠陵	4 琴平	5 丸亀	勝者数	勝本数	順位
1 香川中央								
2 農業経営								
3 香川誠陵								
4 琴平								
5 丸亀								
負数								

1コート ①1-4 ②5-3 ③4-2 ④3-1 ⑤2-5

2コート ①2-3 ②1-2 ③5-1 ④4-5 ⑤3-4

空 手 道 競 技

平成27. 6. 7
高松中央高等学校
TEL (087) 831-1291

競技会役員

競技会会長 香川 泰造
競技会副会長 石川 豊 (県連盟) 小西 治良 (県連盟)
原 泰富 (県連盟) 北林 秀章 (県連盟)

競技役員

競技委員長 小西 裕樹
総務委員 吉田 圭吾 崎山 幸一 六車 梨花
召集進行委員 前川 英介 谷川 佳弘
記録委員 榎 英幸 熊坂 志保
救護委員 空河内 由華
審判委員長 横田 稔 (県連盟)
審判委員 氏家 正純 井上 博司 伊達 浩二 今井 孝一
藤川 浩二 安藤 啓二 久保 仁志 佐藤 安良
嶋 勝弘 根ヶ山尚基 山地 恵美 滝 洋二
宮本 幸昌 門井 吾子 中村 真徳

日 程

6月7日 (日) 9時30分 引率者、審判員会議
開会式開始
10時～ 競技開始
1 男女個人形競技
2 男女個人組手競技
3 男女団体組手競技

会 場

高松中央高等学校 新体育館 2階 武道場

組 合 せ

男子団体組手



女子団体組手

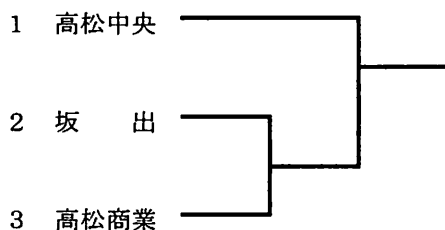

団体戦は、試合前にオーダー表を提出すること。延長戦はしない。5人の勝数の多い方を「勝ち」とする。勝者同数の場合は5人の合計ポイント数によって決定する。これも同数の場合は、代表者戦によって決定する

少林寺拳法競技

香川県立三豊工業高等学校

TEL 0875-52-3011

競技会役員

競技会会長 高橋 輝章
競技会副会長 高橋 和明

競技役員

競技委員長 大西 博文
競技副委員長 勘原 利幸
審査委員長 村井 誠
総務委員 星川 正文 下浦 俊彦 真屋 尚之
審査委員 加藤 義秋 渡辺 實 天野 喬
牧野 博幸 五藤 孝
監査委員 香川 親仁 田中 豊 金山 俊弘
召集委員 (タイム係・呼出係)
柳萬 紘志 松尾 裕太 人見 敏史
記録委員 南 貴之 本行 圭介 上原 成功
上杉 智 伊丹 晶子 丸山 裕幸
池田 瑞希
救護係 高橋しのぶ

日程

平成27年 6月 6日 (土) 開会式 10:00
閉会式 15:00

参加校

男子(11校) 坂出第一, 藤井, 多度津, 香川高専, 三豊工業
禅林学園, 高松南, 英明, 坂出, 坂出商業
善通寺第一

女子(5校) 坂出第一, 藤井, 英明, 飯山, 丸亀城西

ウエイトリフティング競技

多度津高等学校

Tel 0877-33-2131

競技会役員

競技会会長 森 明夫

競技役員

競技委員長 花城 正樹

審判委員長 川平建三郎

総務 奈良輝揚仁 則包 良子 大塚 一樹

武内孝太郎

記録 三井 達矢

審判員 濱岡 徹 伊禮 淳 森村 将光

櫻又 慶樹

検量 渡辺 貴大 造田 美輝

アテンプトボード 西山 清幸 後藤 壮登 塩田 啓介

招集進行 川田 智裕 蓮井 勇貴 山内 崇史

器具 近藤 幸彦 中田 正志 久世 昌宣

放送 高島 正人 藤岡 祐次

救護 林 知里

日程

6月 6日 (土) 検量 8:00～ 8:45

開会式 9:00～ 9:15

競技 10:00～15:00

閉会式 競技終了 10分後

会場

香川県立多度津高等学校体育館

レスリング競技

高松北高等学校

087-845-2155

【 競技会役員 】

競技会会長 竹 田 忠 弘

競技会副会長 横 田 敏 文

【 競技役員 】

競技委員長 竹 下 敬

総 務 上 原 尚 真 古 澤 英 宣

山 本 達 夫 鈴 木 康 文

審 判 長 沖 山 功

審 判 員 増 田 莊 史 竹 下 敬 野々村 孝

進 行 山 田 円 博 平 田 真 史

記 録 係 佐々木 秀 幸 弘 瀬 隼 都

時 計 係 北 善 隆

得 点 係 山 下 忍 笹 和 幸

計 量 係 増 田 莊 史 竹 下 敬 野々村 孝

賞 状 係 竹 下 薫 子

ビ デ オ 係 伊 藤 雄 介 岡 平 侑 磨

救 護 係 黒 田 友 香

【 日 程 】 6月 6日 (土) 計 量 13:00~13:30

6月 7日 (日) 開会式 9:50~10:00

競 技 10:00~

閉会式 競技終了後~

【 会 場 】

高松北高等学校

【 組 合 せ 】

学校対抗戦

多度津高等学校 — 香川中央高等学校

※個人対抗戦は別途

アーチェリー競技

高松市東部運動公園
TEL (087) 843-9446

競技会役員

競技会会長 高井 信一
競技会副会長 柴田 節

競技役員

競技委員長 宮武 孝明
D O S 吉良 洋平
総務 高田 雅博
審判長 柏原 敏宏
副審判長 森 裕之
審判員 本田 廣司 近藤 昭二 廣瀬 基
藤本 修平
計時係 白川 絵美 壺井 君子 三谷 由岐子
記録係 大熊 百恵 吉原 聖子 平井 加奈子
早海 智美
救護係 宮本 董

競技日程

6月7日(日)

受付	9:00～9:30
開会式	9:30～9:40
弓具検査	9:40～9:50
団体戦決勝・個人選予選(70m 72射)	10:00～13:00
昼食	13:00～13:35
個人戦 準々決勝戦	13:35～14:00
準決勝戦	14:05～14:30
3位決定戦	14:35～15:05
決勝戦	15:10～15:40
閉会式	15:45～16:00

会場

高松市東部運動公園(高松市高松町1347-1)

競技種目

70mラウンド(団体戦決勝・個人戦予選)
トーナメントラウンド(個人戦決勝)

参加校

高松東高校・高松西高校・香川中央高校・観音寺第一高校

ホッケー競技

坂出市番の州町1番地
三菱化学坂出事業所人工芝グラウンド
0877-46-8888

競技会役員

競技会会長 中西 公子
競技会副会長 柏木 昇

競技役員

競技委員長 山本 彩
 競技副委員長 公文 洋
 総務 溝渕 正起 鶴木 由香
 運営 植田 桂司 若林 功 松村 朋子
 記録 三好 鉄男 古川 千尋 橋谷 美於
 審判長 片平 久光
 ジャッジ・審判 柏木 昇 大谷 育美 植田 桂司
 竹田 博則 鶴田 慎悟 藤沢 信之
 北山 和徳 寺上 芹菜 秋山 早紀
 谷川 太朗 十河 裕生 葛岡 諒
 湯浅 宏起 鈴木 美生優 西岡 亜依美
 救護 十亀 真由美

日程

平成27年6月7日(日曜日) 8:45～ 開会式
 9:00～ 競技
 16:30～ 閉会式

会場

三菱化学坂出事業所人工芝グラウンド

競技時間

- ① 男子リーグ戦 9:00～10:05
- ② 女子リーグ戦 10:15～11:20
- ③ 男子リーグ戦 11:30～12:35
- ④ 女子リーグ戦 12:45～13:50
- ⑤ 男子リーグ戦 14:00～15:05
- ⑥ 女子リーグ戦 15:15～16:20

組合せ

男子の部

女子の部

	高松東	飯山	香川中央
高松東		①	③
飯山			⑤
香川中央			

	高松東	飯山	香川中央
高松東		②	④
飯山			⑥
香川中央			

カヌー競技

坂出市府中湖カヌー競技場

坂出市府中町 1417-5

TEL & FAX 0877-48-1885

競技会役員

競技会会長 谷岡 敏大

競技役員

競技会委員長	安藤 恵子			
総務	近藤 敏弘	吉田 義廣	福崎 広幸	
総務員	栗 英彰	鈴木 慶久		
審判長	栗 英彰			
決勝審判長	栗 英彰			
決勝審判員	湊 正則	鈴木 慶久	前川 龍	
水路審判主任	井上 晴夫			
水路審判員	貝原 邦明	林 康弘	森黒 了治	
記録主任	湊 正則			
記録部員	白川 浩	山下 典一		
式典・表彰員	吉田 義廣	森黒 聡子		
通告員	高木 梨恵	西田 弥生		
医事員	森近 恵子			
発艇員	幸田 直哉	大井 健司	前川 龍	
検艇員	吉田 義廣	藤原 豊子		

開会式	平成27年	6月	6日(土)	10:00~
競技		6月	6日(土)	11:00~
閉会式・表彰式		6月	7日(日)	14:00~(予定)

参加校 男子：坂出工 坂出 高瀬
女子：坂出工 坂出 高瀬

ボート競技

府中湖特設漕艇場

競技会役員

競技会会長 丸田 温子

競技役員

競技委員長 坂井 俊夫

審判長 高尾 正彦

審判員 中山 和也

総務委員 齋藤 洋二、佐野 智子、大砂古 昂生

救護係 野口 由美

参加校

男子：坂出商 (1校)

女子：坂出商 (1校)

競技種目

男女舵手付きクォドルプル(4×+)、男女ダブルスカル(2×)、男女シングルスカル(1×)

競技日程

6/6(土) 開始式 8:30～

6/7(日) 閉会式 12:15～

		No	時刻	種目			No	時刻	種目
		8:30		開始式			13	9:00	女子ダブルスカル 決勝
6 月 6 日	1	9:30	女子シングルスカル 1回戦A	6 月 7 日	14	9:15	男子ダブルスカル 決勝		
	2	9:45	女子シングルスカル 1回戦B		15	11:30	女子クォドルプル 決勝		
	3	10:00	男子シングルスカル 1回戦A		16	11:45	男子クォドルプル 決勝		
	4	10:15	男子シングルスカル 1回戦B						
	5	12:15	女子シングルスカル 2回戦A						
	6	12:30	女子シングルスカル 2回戦B						
	7	12:45	男子シングルスカル 2回戦A						
	8	13:00	男子シングルスカル 2回戦B						
	9	15:00	女子シングルスカル 3回戦A						
	10	15:15	女子シングルスカル 3回戦B						
	11	15:30	男子シングルスカル 3回戦A						
	12	15:45	女子シングルスカル 3回戦B						
		12:15		閉会式					

ライフル射撃競技

高瀬高校ライフル射撃場

TEL 0875-72-5100

競技会役員

競技会会長 大林誠二

競技役員

競技委員長 詫間康弘

審判長 山下晃弘

副審判長 織田健太

射場長 高木真人

審判委員 澄川章子 小出詠子

射場係 馬淵章弘 加藤瑞紀

救護係 吉田美南子

日程

開会式 6/6(土) 8:30

競技 6/6(土) 9:00~11:00

表彰式 6/6(土)11:30

閉会式 6/6(土)11:45

会場

高瀬高校ライフル射撃場

競技日程

男子(個人) ビームライフル立射 60 発

女子(個人) ビームライフル立射 40 発

参加校

男子 高瀬高校(1校) 女子 高瀬高校(1校)

ボクシング競技

競技会役員

香川県連 梅下ボクシングジム
Tel 087-868-6032

競技会会長 渡邊 晋二
競技会副会長 梶原 秀樹

競技役員

競技委員長 梅下 悟
総務 長尾 忠道 梅下 久 多田 重信 安藤 敬二
村岡 伸一郎
医事 三宅 信一郎 政田 哲二
審判長 林田 豊
審判員 永田 聡 木津 順児 梅下 悟
西村 俊一 深石 恭夫
記録主任 中山 賢人
記録 西頭 道彦 中西 麻美
救護係 鈴木 鈴子 菊池 さくら

日程

5月31日(日) 総合検診後監督会議・各階級1回戦
点呼 7:50 全選手
検診計量 8:00 終了後監督会議
開会式 11:00
競技開始 開会式終了後

6月6日(土) 各階級準決勝戦
点呼 7:50 出場選手のみ
検診計量 8:00
競技開始 13:00

6月7日(日) 各階級決勝戦
点呼 7:50 出場選手のみ
検診計量 8:00
開会式 11:00
競技開始 終了後閉会式

参加校

高松工芸、英明、高松商業、多度津、尽誠学園、高松中央

組合せ

5月31日(日) 総合検診終了後監督会議にて組合せ抽選

平成27年度第55回香川県高校総合体育大会 ボクシング競技 組合せ

5/31 (日) 7:50 点呼・検診計量 6/6 (土) 7:50 点呼・検診計量
 11:00 開会式 13:00 競技開始
 開会式後 競技開始 6/7 (日) 7:50 点呼・検診計量
 11:00 競技開始
 終了後 閉会式
 県連梅下ボクシングジム

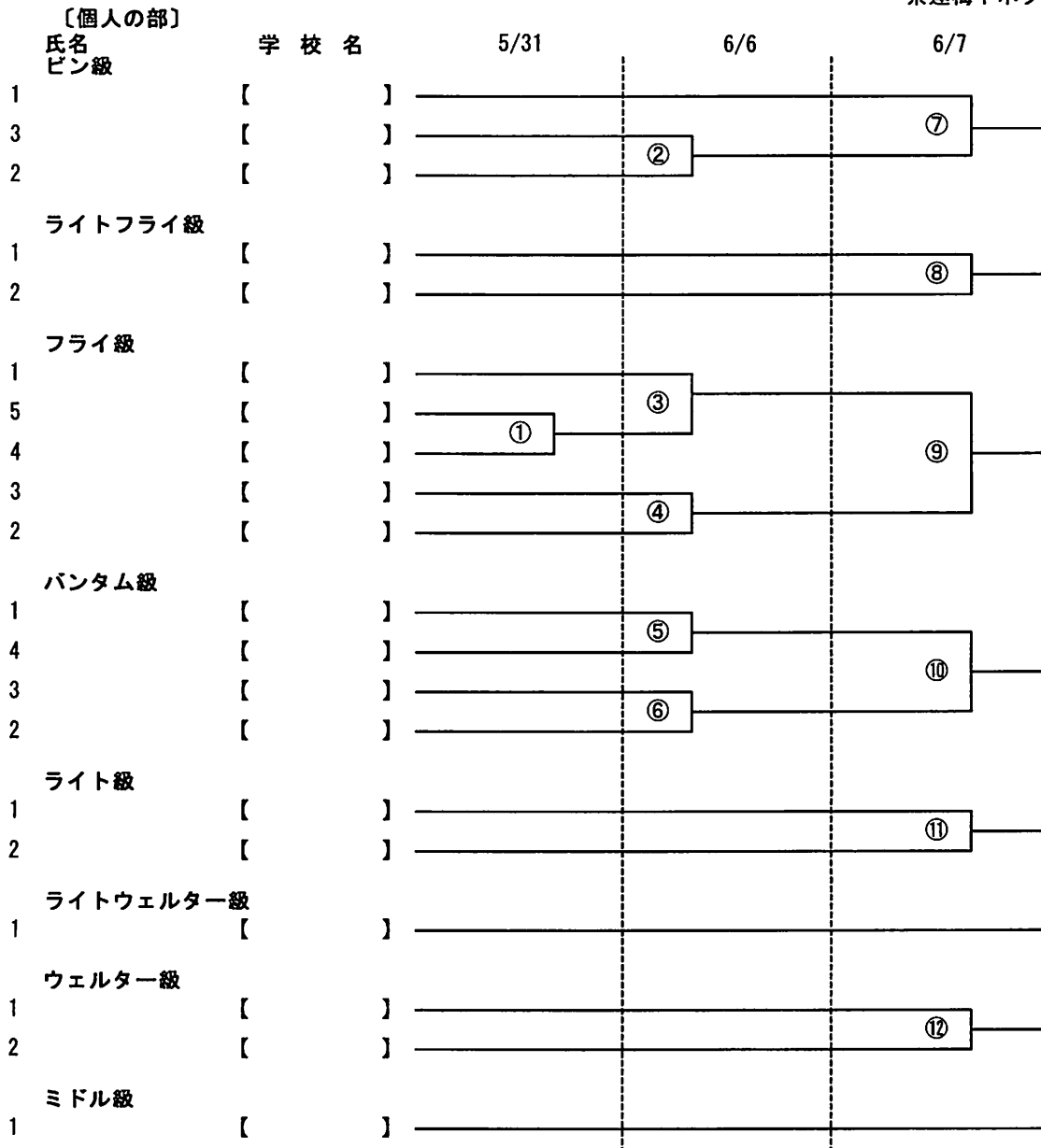

出場選手

階級	氏名	所属	学年	階級	氏名	所属	学年
P	太田 遊	英明	3	B	寺西祐介	高松工芸	3
P	伊藤 龍	尽誠学園	2	B	喜多亮太	高松工芸	2
P	福本拓海	尽誠学園	3	B	井上裕貴	多度津	3
L F	山蔦南雲	高松工芸	2	B	高田太一	高松商業	2
L F	福家丈司	高松工芸	1	L	鈴木大賀	高松工芸	3
F	小野友也	多度津	3	L	横手大輝	英明	3
F	高橋勇統	高松工芸	2	LW	北浜欣士郎	高松工芸	2
F	小川由晴	高松工芸	2	W	三谷将太	英明	3
F	五十嵐永弥	高松中央	3	W	萩田壮生	多度津	3
F	湯原恭平	高松商業	2	M	藤澤彰浩	高松工芸	3

* 組合せは5月31日(日) 検診計量後に抽選を行います。

ゴルフ競技

満濃ヒルズカントリークラブ

0877-79-3301

競技会役員

競技会会長 吉田 豊

競技役員

競技委員長 平野 千夏
審判長 吉岡 一郎
総務 筒井 宏充
審判委員 中村 浩司 西山 茂
坂下 実利 石村 博通 小野 雅代
救護係 岩田 延子

日 程

6月8日(月) 開会式 8:30～
競技 9:00～
閉会式 競技終了次第

会 場

満濃ヒルズカントリークラブ

参 加 校

男子(5校)香川西高校・寒川高校・英明高校・高松西高校・高松中央高校

女子(3校)香川西高校・英明高校・高松中央高校

組み合わせは別紙

平成27年度 四国高等学校選手権大会日程・会場一覧

種目名	兼全国総体 四国地区 予選会	主管県	会場地	期日						会場名	
				6/19(金)	6/20(土)	6/21(日)	6/22(月)	7/18(土)	7/19(日)		
第68回 陸上競技	男女	●	徳島	鳴門市	△	○	○	○		鳴門総合運動公園 (鳴門大塚スポーツパーク)陸上競技場	
第63回	体操	男女	高知	香南市		◎	○			高知県立青少年センター	
	新体操	男子				◎	○				香南市野市総合体育館
		女子			△	○					
第66回	競泳	男女	●	香川	高松市				◎	○	香川県立総合水泳プール
	飛込			香川	高松市					◎	香川県立総合水泳プール
	水球	男子		香川	高松市					◎	香川県立高松南高等学校
第68回	バスケットボール	男女	高知	高知市	△	○	○			春野総合運動公園 体育館	
第68回	バレーボール	男女	徳島	鳴門市	△	○	○			鳴門大塚スポーツパークアミノハリュウホール	
第68回	卓球	男女	高知	高知市	△	○	○			高知県立県民体育館	
第65回	ソフトテニス	男女	愛媛	松山市		◎	◎			松山中央公園テニスコート	
第64回	ハンドボール	男女	愛媛	松山市	△	○	○			愛媛県総合運動公園体育館	
第64回	サッカー	男子	●	愛媛	松山市		◎	○	○		愛媛県総合運動公園球技場・補助競技場
第3回		女子					◎	○			
第63回	ラグビーフットボール	男子	高知	高知市	◎		○			春野総合運動公園球技場 春野総合運動公園陸上補助競技場	
第63回	バドミントン	男女	愛媛	松山市	△	○	○			松山市総合コミュニティセンター体育館	
第59回	ソフトボール	男女		香川	丸亀市	△	○	○			丸亀市土器川公園
第64回											
第62回	相撲	男子	徳島	徳島市			◎				JAバンク蔵本公園相撲場
第64回	柔道	男女	香川	高松市		◎	○				高松市総合体育館
第61回	剣道	男女		徳島	鳴門市		◎	○			鳴門・大塚スポーツパークソノジョイ武道館
第49回											
第56回	弓道	男女	愛媛	松山市		◎	○				愛媛県営弓道場
第45回	テニス	男女	高知	高知市	△	○	○				春野総合運動公園テニスコート
第57回	登山	男女	高知	仁淀川町 津野町	◎	○	○				名野川小及び天狗高原
第47回	自転車競技	トラック	●	香川	高松市		◎	○			高松競輪場
		ロード			三原市	6月13日(土)					
第59回	駅伝競走	男女		愛媛	西条市		11/4(土)	11/8(日)			西条ひうち高校駅伝特設コース
第27回						△	○				
第36回	なぎなた	女子	高知	高知市		◎	○				高知県立武道館
第26回	ウェイトリフティング	男女	高知	高知市			◎				高知県立高知東高等学校
第35回	ホッケー	男女	●	徳島	阿南市	△	○	○			徳島県立阿南工業高等学校
第24回	ボート	男女	愛媛	今治市	△	○	○				玉川湖ボートコース
第23回	空手道	男女	香川	高松市		◎	○				高松中央高等学校
第21回	ボクシング	男子	●	高知	南国市		◎	○			高知県立岡豊高等学校
第14回	ライフル射撃	男女	高知	高知市	△	○	○				春野総合運動公園ライフル射撃場
第12回	レスリング	男子	香川	多度津町	計量	◎	○				香川県立多度津高等学校
第11回	カヌー	男女	香川	坂出市		◎					府中湖カヌー競技場
第10回	少林寺拳法	男女	徳島	美馬市		◎	○				うだつアリーナ
第5回	フェンシング	男女	香川	高松市		◎	○				高松市牟礼総合体育館

△=競技種目別開会式 ◎=競技種目別開会式後競技 ○=競技

※第56回全国高等学校ヨット選手権大会四国水域予選会：6月20日(土)・21日(日) 高松市立ヨット競技場

