

平成 29 年度

第 5 7 回

香川県高等学校総合体育大会

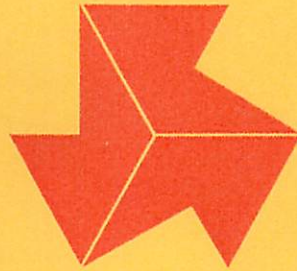

期 日 平成 29 年 6 月 3 日 (土) ~ 6 月 5 日 (月)

主 催 香 川 県 教 育 委 員 会
香 川 県 高 等 学 校 体 育 連 盟

後 援 (公財) 香 川 県 体 育 協 会
香 川 県 学 校 体 育 員 会
高 松 市 教 育 委 員 会
丸 亀 市 教 育 委 員 会
坂 出 市 教 育 委 員 会
善 通 寺 市 教 育 委 員 会
観 音 寺 市 教 育 委 員 会
多 度 津 町 教 育 委 員 会
まんのう 町 教 育 委 員 会

主 管 香 川 県 高 等 学 校 体 育 連 盟 種 目 別 専 門 部
香 川 県 種 目 別 競 技 団 体

平成 29 年度



第 57 回 香川県高等学校総合体育大会

第 66 回 香川県高等学校定時制通信制課程総合体育大会

この先にある
頂点へ

羽
ば
た
け
!



県高校総体

平成 29 年 6 月 3 日 (土) ~ 5 日 (月)

- サッカー 5 月 27 日 (土)・28 日 (日)
6 月 3 日 (土) ~ 5 日 (月)・10 日 (土)
- 自転車 5 月 27 日 (土)・28 日 (日)
- ボクシング 5 月 28 日 (日)・6 月 3 日 (土)・4 日 (日)
- バスケットボール 6 月 3 日 (土) ~ 5 日 (月)・10 日 (土)

県定通総体

平成 29 年 6 月 25 日 (日)

目 次

あ い さ つ	1
大会役員	2
大会総合成績一覧表	3
参加人数一覧表	4～5
香川県高等学校総合体育大会種目別優勝校一覧表	6～9
第57回香川県高等学校総合体育大会競技日程一覧	10～13
陸上競技	14～15
体操競技・新体操競技	16
水泳競技(競泳・飛込・水球)	17
バスケットボール競技	18～19
バレーボール競技	20～21
卓球競技	22～23
ソフトテニス競技	24～25
ハンドボール競技	26～27
サッカー競技	28～29
バドミントン競技	30～31
ソフトボール競技	32～33
ラグビーフットボール競技	34
相撲競技	35
柔道競技	36～37
剣道競技	38～39
弓道競技	40～41
テニス競技	42～43
登山競技	44
自転車競技	45
ヨット競技	46
フェンシング競技	47
なぎなた競技	48
空手道競技	49
少林寺拳法競技	50
ウェイトリフティング競技	51
レスリング競技	52
アーチェリー競技	53
ホッケー競技	54
カヌー競技	55
ボート競技	56～57
ライフル射撃競技	58
ボクシング競技	59
ゴルフ競技	60
四国大会日程	61
全国大会日程	62



ご あ い さ つ

香川県高等学校体育連盟
会長 高井 信一

いよいよ、香川県の高校生アスリートの祭典、第57回香川県高等学校総合体育大会が、「羽ばたけ！ この先にある頂点へ」のスローガンのもとに開催されます。各校の運動部に所属する皆さんは、本大会に向けて最大、最高のパフォーマンスを発揮すべく、仲間と支え合い、励まし合いながら日々努力を重ねてきたと思います。今大会に参加する33競技、46校、8,792名の選手の皆さんには、二度と戻ることのない一瞬一瞬に集中し、鍛え上げた身体と、決して折れることのない強い心を持って、この最高の舞台で堂々と戦ってほしいと思います。そして、高体連マークとなっている3つのドイツ語の「K」、「KRAFT(力)」、「KUNST(技)」、「KLARHEIT(明朗な精神)」を最後まで発揮してくれるよう期待しています。

さて、今年の全国高等学校総合体育大会は、「繋がる絆 魅せよう僕らの若き力」のスローガンと「はばたけ世界へ 南東北総体2017」のテーマのもと、山形県、宮城県、福島県の南東北3県と和歌山県(ヨットののみ)で開催されます。2011年に発生した東日本大震災の影響で、今なおスポーツに取り組む環境は決して良い状況ではないところもあると伺いますが、南東北という地域で開催される大会に参加し、スポーツに取り組む若い力や情熱を見せることで、少しでも地域を元気にできるものと確信します。今大会に出場する選手の皆さんには、ぜひ、夏の南東北での活躍を目指して、精一杯頑張ってもらいたいと思います。

また、昨年、リオデジャネイロでオリンピック・パラリンピックが開催され、高校生のトップアスリートが活躍し、次は東京開催ということから、さらにスポーツの注目度は上がっており、中・高校生のアスリートが目標を「オリンピックでの活躍」と明確に答える選手が増えたように思います。香川県においては、3大会振りに陸上競技棒高跳で荻田大樹選手がオリンピックに出場してくれました。本県の高校生アスリートの中にも、すでに全国で活躍している選手もいることから、今後、夢や目標を大きくし、「オリンピック」や「世界選手権」など国際舞台での活躍を目指してくれる選手が増えることを期待しています。

香川県高等学校総合体育大会に参加する全ての皆さんに、スポーツの栄光と母校の名誉、自己実現に向けた活躍と、好記録、名勝負を展開してくれることを祈念するとともに、これまでスポーツに打ち込める環境を提供してくれたり、競技を指導・応援してくれたりした家族の方、友人や学校の先生方などに「感謝」の気持ちを忘れず、真摯な態度で最後まで競技に取り組んでくれることを期待します。

終わりに、今大会の開催につきまして、多大な御理解、御協力をいただいております競技団体や会場となる市町の皆様、関係機関の皆様方に深く感謝を申し上げ、大会に寄せる言葉とします。

選手の皆さんの健闘を祈ります。

大会 総 合 成 績 一 覧 表

大会回数	性別 順位	(男子の部)		(女子の部)	
		優 勝	第 2 位	優 勝	第 2 位
第1回大会		多度津工業高校	高松商業高校	明善高校	観音寺第一高校
第2回大会		高松工芸高校	多度津工業高校	明善高校	高瀬高校
第3回大会		高松商業高校	多度津工業高校	高松女子商業高校	明善高校
第4回大会		高松商業高校	多度津工業高校	高松女子商業高校	明善高校
第5回大会		高松商業高校	多度津工業高校	高松女子商業高校	明善高校
第6回大会		高松商業高校	多度津工業高校	明善高校	藤井高校
第7回大会		高松商業高校	高松高校	明善高校	観音寺商業高校
第8回大会		高松商業高校	多度津工業高校	明善高校	丸亀商業高校
第9回大会		高松商業高校	多度津工業高校	明善高校	藤井高校
第10回大会		高松商業高校	高松工芸高校	観音寺商業高校	高松女子商業高校
第11回大会		高松商業高校	高松工芸高校	明善高校	高松女子商業高校
第12回大会		高松商業高校	高松工芸高校	観音寺商業高校	明善高校
第13回大会		高松工芸高校	高松商業高校	観音寺商業高校	志度商業高校
第14回大会		高松工芸高校	高松商業高校	観音寺商業高校	丸亀商業高校
第15回大会～第24回大会 総合得点制中止					
第25回大会		尽誠学園高校	高松商業高校	高松南高校	丸亀商業高校
第26回大会		高松商業高校	尽誠学園高校	高松南高校	丸亀商業高校
第27回大会		高松商業高校	尽誠学園高校	観音寺商業高校	高松商業高校
第28回大会		高松商業高校	尽誠学園高校	高松南高校	高松第一高校
第29回大会		高松商業高校	多度津工業高校	高松第一高校	高松東高校
第30回大会		高松商業高校	尽誠学園高校	高松商業高校	高松北高校
第31回大会		高松商業高校	高松工芸高校	高松商業高校	香川中央高校
第32回大会		高松商業高校	多度津工業高校	高松商業高校	明善高校
第33回大会		高松商業高校	尽誠学園高校	高松商業高校	高松北高校
第34回大会		尽誠学園高校	高松工芸高校	高松商業高校	高松北高校
第35回大会		高松商業高校	尽誠学園高校	高松商業高校	高松北高校
第36回大会		高松工芸高校	高松商業高校	高松商業高校	高松北高校
第37回大会		高松工芸高校	多度津工業高校	高松商業高校	明善高校
第38回大会		高松商業高校	高松工芸高校	高松商業高校	高松北高校
第39回大会～ 総合得点制中止					

香川県高等学校総合体育大会種目別優勝校一覧表 (その1)

男子の部

種目	年度	陸	上	体	操	新	水	泳	バ	パ	卓	ソ	ハ	サ	ラ	バ	ソ	相	柔	剣	弓
目	回	上	技	技	体	体	泳	球	ール	ール	球	フト	ンド	ッカー	ゲー	ドミ	フト	撲	道	道	道
		技		技	操	操	((カ	レ	球	テ	ポ		ビー	ン	ポ	撲	道	道	道
36	1	高松商	土庄						高工芸	坂商	多工	高工芸	高松一	高松商		高松商	土庄	多水	津田	琴平	三本松
37	2	高松商	丸亀				観商	三本松	坂商	多工	高工芸	高松一	高工芸		高松商		多水	観商	琴平	琴平	琴平
38	3	高松商	土庄				多工	三本松	多工	高瀬		高松一			高松商		多水	高松商	高松商	琴平	琴平
39	4	高松商	土庄				高工芸	高松商	多工	高松商	志度商	坂出工	高松商		高松商	丸亀商	多水	高松商	琴平	琴平	琴平
40	5	観商	観一				多工	善一	坂商	高工芸	丸亀商	高松一	高松		高松商	高松商	笠田	志度商	琴平	琴平	丸亀
41	6	高松商	観一				多工	善一	多工	高瀬	丸亀	坂出工	高松商		高松商	多水		高松商	琴平	琴平	琴平
42	7	高松商	香川				多工	高松	坂出工	多工	多工	坂出工	高松商		高松商	高松商		津田	香川	三本松	
43	8	高松商	香川				坂出工	多工	善一	坂出工	高瀬	丸亀商	坂出工	高松商		高松商	琴平	多水	津田	琴平	三本松
44	9	高松商	高松南				坂出工	多工	高松商	坂出工	志度商	丸亀	三本松	高松商		善一	高松商		志度商	琴平	志度商
45	10	高松商	高松一				坂出工	多工	高松商	坂出工	志度商	丸亀	三本松	高松商		高一	高松商		津田	琴平	高工芸
46	11	高工芸	志度商				坂出工	高工芸	善一	坂出工	志度商	丸亀商	三本松	高松商		高松商	高松商		津田	志度商	三本松
47	12	高松商	坂出工				坂出工	高工芸	高松商	坂出工	高工芸	善一	三本松	高松商		高松商	高松商	多水	高工芸	琴平	三本松
48	13	高工芸	坂出工				坂出工	高工芸	高松商	坂出工	高工芸	尽誠	三本松	高工芸	坂出工	高松商	高松商	多水	高工芸	琴平	三豊工
49	14	高工芸	坂出工				高工芸	高松商	坂出工	坂出工	善一	坂出工	高工芸	三豊工	高松商	多工	小豆島	高松商	琴平	琴平	三豊工
50	15	高工芸	坂出工				坂出工	高工芸	高松商	坂出工	三豊工	善一	坂出工	高工芸	坂出工	高松商	高松商	多水	尽誠	琴平	三豊工
51	16	高工芸	坂出工				高工芸	高松商	高工芸	高工芸	丸亀	高工芸	高松商	三豊工	高松商	多工	小豆島	尽誠	高松南	琴平	琴平
52	17	高工芸	坂出工				高工芸	高松商	小豆島	高工芸	丸亀	坂出工	高松商	三豊工	高松商	高松商	多水	志度商	志度商	志度商	志度商
53	18	高松一	高松一				高工芸	高松商	坂出工	高工芸	尽誠	高松商	高松商	三豊工	高松商	坂出工	多水	観商	琴平	石田	
54	19	高工芸	藤井				高工芸	高松商	坂出工	尽誠	尽誠	坂出工	高松商	坂出工	高松商	高松商	多水	志度商	琴平	三豊工	
55	20	観一	坂出工				多工	高松商	坂出工	藤井	尽誠	高松商	高松商	坂出工	高松商	坂出商	多水	志度商	高松商	志度商	志度商
56	21	高松商	坂出工				高工芸	高松商	坂出工	高瀬	尽誠	高松南	高松商	坂出工	高松商	坂出商	多水	志度商	高松一	志度商	志度商
57	22	三豊工	藤井				高工芸	高松商	尽誠	藤井	尽誠	高松商	高松商	坂出工	高松商	多工	多水	志度商	琴平	石田	
58	23	観一	藤井				高工芸	丸亀	高工芸	藤井	尽誠	坂出工	高松南	坂出工	高松商	高松商	小豆島	志度商	琴平	丸亀	
59	24	観一	坂出工				高工芸	高松商	坂出工	高瀬	尽誠	坂出工	高松商	坂出工	高松商	高松商	小豆島	志度商	琴平	琴平	琴平
60	25	三豊工	坂出工				高工芸	高松商	尽誠	高瀬	尽誠	高松商	高松南	坂出工	高松商	坂出商	多水	尽誠	琴平	津田	
61	26	尽誠	坂出工				坂出工	高工芸	丸亀	坂出工	観一	尽誠	高松商	高松商	坂出工	高松商	坂出商	多水	志度商	琴平	石田
62	27	三豊工	藤井				坂出工	高工芸	高松商	坂出工	観一	香川西	高松商	高松商	三豊工	高松商	多工	小豆島	尽誠	琴平	三豊工
63	28	観一	藤井				坂出工	高工芸	高松商	坂出工	尽誠	尽誠	高松商	高松商	坂出工	高松商	丸亀	多水	志度商	琴平	高松東
元	29	高松東	藤井				坂出工	高松一	高松商	高工芸	尽誠	香川西	高松商	高松南	坂出工	高松商	多工	高松南	志度商	高松南	石田
2	30	善一	藤井				坂出工	多工	高松西	坂出工	尽誠	香川西	高松商	高松商	三豊工	高松商	多工	高松南	志度商	尽誠	多工
3	31	観一	藤井				坂出工	高松商	高松商	坂出工	尽誠	尽誠	香中央	高松商	高松北	高松商	多工	高松南	高松商	高松南	笠田
4	32	観一	高松北				坂出工	高松商	高松商	坂出工	尽誠	香川西	香中央	高松商	高松北	高松商	多工	高松南	高松商	高松一	三豊工
5	33	観一	高松北				坂出工	高工芸	高松商	坂出工	尽誠	香川西	香中央	高松商	高松北	高松商	多工	高松南	高松商	琴平	琴平
6	34	尽誠	藤井				坂出工	高工芸	高工芸	坂出工	尽誠	香川西	香中央	高松商	坂出工	高松商	多工	高松南	志度	高松南	丸亀
7	35	高松北	高松北				坂出工	高工芸	高松商	尽誠	尽誠	香川西	香中央	高松商	高松北	高松商	多工	高松南	高松商	尽誠	観一
8	36	尽誠	藤井				坂出工	高工芸	高工芸	坂出工	尽誠	香川西	香中央	高松商	高松北	高松商	多工	高松南	志度	高松南	観一
9	37	観一	藤井				坂出工	高工芸	高松商	高工芸	尽誠	香川西	高工芸	高松商	坂出工	高松商	多工	高松南	志度	高松一	多工
10	38	観一	藤井				坂出工	高工芸	高松商	高工芸	尽誠	香川西	香中央	高松商	坂出工	高松商	坂出工	高松南	高松商	坂出商	琴平
11	39	観一	藤井				坂出工	高工芸	善一	坂出工	尽誠	尽誠	高松商	高松商	高松北	高松商	多工	高松南	高松商	尽誠	観一
12	40	観一	藤井				坂出工	多工	高松商	高工芸	尽誠	尽誠	香中央	香川西	西北・坂工	高松商	多工	高松南	志度	高松南	高一
13	41	観一	高松北				坂出工	多工	善一	高工芸	高中央	尽誠	香中央	高松商	西北・坂工	高松商	三本松	高松南	高松商	琴平	笠田
14	42	観一	高松北				坂出工	多工	善一	高瀬	尽誠	尽誠	香中央	高松北	坂出工	高一	多工	高松南	高松商	琴平	高松商
15	43	観一	藤井				坂出工	多工	高松商	坂出工	尽誠	尽誠	香中央	尽誠	三豊工	高松商	多工	高松南	志度	琴平	高松商
16	44	観一	藤井				坂出工	多工	高松商	高工芸	尽誠	香川西	香中央	高松北	坂出工	高松商	多工	高松南	高松商	高松南	琴平
17	45	観一	藤井				坂出工	多工	善一	高工芸	尽誠	尽誠	香中央	香川西	高松北	英明	多工	高松南	高松商	高松西	小豆島
18	46	観一	藤井				坂出工	多工	善一	高工芸	尽誠	香川西	香中央	高松商	坂出工	英明	多工	小豆島	高松商	琴平	高松商
19	47	観一	高松北				坂出工	多工	善一	高工芸	尽誠	尽誠	香中央	香川西	坂出工	英明	多工	小豆島	高松商	琴平	高松商
20	48	観一	藤井				坂出工	高工芸	尽誠	高工芸	尽誠	尽誠	香中央	香川西	高松北	高松商	多工	高松南	高松商	高松西	高松商
21	49	観一	藤井				坂出工	高工芸	尽誠	高工芸	尽誠	尽誠	香中央	香川西	坂出工	高松一	多度津	高松南	高松商	三本松	琴平
22	50	観一	藤井				坂出工	高工芸	尽誠	高工芸	尽誠	尽誠	香中央	香川西	高松北	高松一	丸亀	高松南	高松商	土庄	坂出
23	51	観一	藤井				坂出工	多度津	尽誠	坂出工	尽誠	尽誠	香中央	香川西	三豊工	高松商	多度津	高松南	高松商	尽誠	志度
24	52	観一	藤井				坂出工	高松北	尽誠	高工芸	尽誠	尽誠	香中央	高松商	三豊工	高松東	多度津	高松南	英明	高松商	丸亀
25	53	香川西	藤井				坂出工	多度津	尽誠	高工芸	尽誠	尽誠	香中央	高松商	坂出一	高松東	多度津	高松南	高松商	琴平	三本松
26	54	観一	藤井				坂出工	多度津	尽誠	高工芸	尽誠	尽誠	香中央	坂出商	三豊工	高松東	多度津	高松南	高松商	琴平	多度津
27	55	観一	藤井				坂出工	高工芸	尽誠	高一	尽誠	尽誠	香中央	高松南	高松北	香中央	多度津	高松南	高松商	高松商	津田
28	56	四宇香川	高松北				坂出工	高工芸	尽誠	高工芸	尽誠	尽誠	香中央	四宇香川	坂出工	香中央	多度津	高松南	高松商	尽誠	志度

香川県高等学校総合体育大会種目別優勝校一覧表（その2）

男子の部

種目 年度	回数	種目																	
		テニス	自転車	ヨット	フェンシング	水泳(水球)	空手道	少林寺拳法	短体リフティング	レスリング	アーチェリー	ホッケー	カヌー	水泳(飛込)	ライフル射撃	ボクシング	ボート	登山	ゴルフ
36	1			高工芸															
37	2			高工芸															
38	3			高松商															
39	4			高工芸															
40	5			高工芸															
41	6			高松商															
42	7			高松															
43	8			高松商															
44	9			高松商															
45	10			高工芸															
46	11			高松商															
47	12			高松商															
48	13	高松南	石田	高松商															
49	14	高松南	石田	高松商															
50	15	高松南	石田	高松商															
51	16	高松商	石田	高松															
52	17	高松南	三本松	高松商															
53	18	高工芸	三本松	高松商															
54	19	志度商	石田	高工芸															
55	20	志度商	石田	高松商	高松														
56	21	志度商	高工芸	高松商	高松														
57	22	志度商	石田	高松一	高松														
58	23	志度商	三本松	高松一	高松														
59	24	志度商	石田	高工芸	高松														
60	25	志度商	三本松	高松商	高松														
61	26	高松北	石田	高松	高松														
62	27	坂出商	三本松	高松商	大川東	高松南													
63	28	志度商	石田	高松商	高松通	高松南	高松一												
元	29	高松北	石田	高松商	高松	高松南	多工	多工											
2	30	高松北	高工芸	高松商	高松北	高松南	多工	三豊工											
3	31	高松北	高工芸	高工芸	高松	高松南	高松一	多工	多工	多工	高松西	香中央	坂出工						
4	32	高松北	高工芸	高松	高松北	高松南	多工	多工	多工	多工	親一	香中央	坂出工	高工芸					
5	33	高松北	高工芸	高工芸	高松北	高松南	多工	多工	多工	多工	親一	高松東	坂出工	高工芸	尺誠				
6	34	高松北	高工芸	高松一	高松	高松南	多工	多工	多工	高松北	親一	香中央	坂出工		尺誠	高工芸			
7	35	香中央	高工芸	高工芸	大川東	高松南	志度	多工	多工	多工	高松西	香中央	高瀬		高瀬	高工芸	高松		
8	36	坂出	高工芸	高工芸	大川東	高松南	多工	多工	多工	多工	高松西	香中央	坂出工	高工芸	高瀬	高工芸	高松	高松	
9	37	高松北	石田	高工芸	大川東	高松南	多工	多工	多工	多工	高松西	香中央	高瀬	高工芸	高瀬	高工芸	坂出	高松	高松
10	38	高松北	石田	高工芸	大川東	高松南	多工	多工	多工	多工	親一	香中央	高瀬		高瀬	高松商	高松	善一	
11	39	高松北	石田	高松	高松北	高松南	高中央	多工	多工	多工	高松東	香中央	坂出工		高瀬	高松商	高松	高松	高松
12	40	高松北	石田	高工芸	高松	高松南	高中央	多工	多工	多工	高松東	香中央	坂出工		高瀬	高工芸	坂出	善一	
13	41	高松北	石田	高工芸	大川東	高松南	高中央	多工	多工	多工	高松北	高松東	香中央	坂出工	高松西	高瀬	高工芸	坂出	高松
14	42	高松北	高工芸	高工芸	高松北	高松南	高中央	多工	多工	多工	高松東	香中央	坂出工	高松西	高瀬	高松商	坂出商	善一	
15	43	高松北	高工芸	高工芸	大川東	高松南	高中央	坂出一	多工	多工	親一	香中央	坂出工	高松西	高瀬	高工芸	坂出商	高松	高松
16	44	高松北	高工芸	高松商	大川東	高松南	高中央	坂出一	多工	多工	高松西	香中央	坂出工		高瀬	高工芸	高松	善一	
17	45	高松北	高工芸	高松商	高松北	高松南	高中央	多工	多工	多工	高松西	香中央	坂出工		高瀬	多工	高松	高松	高松
18	46	高松南	石田	高工芸	大川東	高松南	高中央	多工	多工	多工	高松北	高松西	香中央	坂出工		高瀬	高工芸	高松	善一
19	47	高松北	高工芸	高工芸	高松	高松南	高中央	多工	多工	多工	高松北	親一	香中央	坂出工		高瀬	高工芸	高松	高松
20	48	高松北	高工芸	高工芸	高松北	高松南	高中央	坂出一	多工	多工	高松西	香中央	坂出工		高瀬	高工芸	坂出	親一	香川西
21	49	高松北	高工芸	高工芸	三本松	高松南	高中央	多度津	多度津	多度津	親一	香中央	坂出	高松西	高瀬	高工芸	坂出	高松	香川西
22	50	高松北	石田	高工芸	三本松	高松南	高中央	多度津	多度津	香中央	親一	香中央	坂出工	高工芸	高瀬	高工芸	坂出	琴平	香川西
23	51	高松北	高工芸	高松	三本松	高松南	高中央	多度津	多度津	香中央	親一	香中央	坂出工	高工芸	高瀬	高工芸	坂出商	琴平	香川西
24	52	高松北	石田	高松商	三本松	高松南	高中央	藤井	多度津	香中央	香中央	高松東	坂出	高工芸	高瀬	高工芸	坂出商	親一	寒川
25	53	高松北	高工芸	高松商	三本松	高松南	高中央	坂出一	多度津	香中央	高松東	飯山	坂出	高専高	高瀬	多度津	坂出商	琴平	香川西
26	54	高松北	高工芸	高工芸	三本松	高松南	高中央	坂出一	多度津	多度津	親一	香中央	坂出工	高専高		高工芸	坂出商	親一	寒川
27	55	高松北	高工芸	高松商	三本松	高松南	高中央	坂出一	多度津	多度津	親一	香中央	坂出工			高工芸	坂出商	善一	香川西
28	56	高松北	石田	高松商	高松北	高松南	高中央	禅林	多度津	多度津	高松東	香中央	坂出			高工芸	坂出商	親一	寒川

香川県高等学校総合体育大会種目別優勝校一覧表（その3）

女子の部

種目	陸	上	体	操	新	水	バ	バ	卓	ソ	ハ	バ	ソ	柔	剣	弓	テ	ヨ	フ
年度	競	枝	技	技	体	泳	ス	レー	球	フト	ンド	ドミ	フト	道	道	道	ニス	ット	ェン
回	競	技	技	技	機	(鏡)	ク	ール	球	ニス	ール	ント	ール						ン
36	1	三本松	親一			親一	明善	明善	女子商	親一		善一	明善				志度商		
37	2	三本松	藤井			高瀬	明善	明善	女子商	高瀬		善一					琴平		
38	3	小豆島	親一			女子商	明善	明善	女子商			善一					琴平		
39	4	三本松	藤井	親一		女子商	親商	津田	女子商	丸亀商	三本松	善一	明善				琴平		
40	5	高松商	藤井	親一		女子商	女子商	津田	女子商	丸亀商		善一	明善				琴平		
41	6	高松商	藤井	親一		女子商	明善	津田	高瀬	丸亀商	三本松	善一	明善				琴平		
42	7	明善	親一	親一		女子商	明善	津田	高瀬	丸亀商	三本松	善一	木田		香川	高松商			
43	8	明善	親一	親一		女子商	三本松	明善	高瀬	藤井	三本松	善一	女子商			高松一	三本松		
44	9	明善	藤井	親一		女子商	高松一	明善	高瀬	丸亀商	三本松	善一	藤井			高松南	高松商		
45	10	明善	親一	親一		女子商	高松一	志度商	女子商	藤井	女子商	善一	丸亀商			高松一	丸亀		
46	11	明善	親一	親一		女子商	三本松	明善	女子商	丸亀商	三本松	善一	明善			高松商	志度商		高松
47	12	明善	藤井	親一		女子商	三本松	志度商	親商	丸亀商	三本松	善一	丸亀商			親一	三本松		高松
48	13	明善	親一	親一		女子商	三本松	志度商	親商	親商	三本松	善一	丸亀商			親一	三本松		高松一 明善
49	14	明善	親一	親一		高工芸	三本松	明善	高瀬	親商	三本松	善一	丸亀商			高松一	丸亀商		高松一 明善
50	15	明善	親一	親一		高松一	三本松	明善	親商	親商	高松南	善一	丸亀商			三本松	琴平		高松一
51	16	明善	親一	親一		高中央	高松	親商	高中央	志度商	三本松	善一	丸亀商			高松南	親商	高松商	高松一
52	17	明善	親商	親一		親商	高松南	志度商	親商	尽誠	三本松	善一	丸亀商			親一	琴平	高中央	高松一 高松
53	18	明善	高中央	親一		高工芸	三本松	明善	親商	尽誠	高松南	善一	丸亀商			高瀬	志度商	高工芸	高松 明善
54	19	明善	高中央	親一		高松一	明善	明善	親商	尽誠	高松南	善一	丸亀商			高松一	志度商	高工芸	高松 明善
55	20	明善	藤井	親一		高松一	三本松	志度商	親商	尽誠	三本松	高中央	高松南			高松一	丸亀	高工芸	高松一 高松
56	21	明善	高中央	親一		高松一	三本松	志度商	親商	尽誠	高松東	高中央	高松南			高松南	琴平	高中央	高松商 高松
57	22	明善	親商	親一		高松一	三本松	志度商	高中央	尽誠	高松南	高中央	丸亀商			高松東	丸亀	高中央	高松 高松
58	23	明善	親商	親一		高工芸	三本松	坂出一	高中央	尽誠	高松	高松商	高松南			高松一	志度商	高中央	高松 高松
59	24	明善	高中央	親一		高工芸	三本松	志度商	親商	尽誠	高松商	高中央	丸亀商			高松一	三本松	高中央	高松 高松
60	25	明善	高中央	親一		高工芸	三本松	志度商	親商	尽誠	高松商	高中央	坂出商			高松一	高松南	高松南	高松商 高松
61	26	明善	高中央	親一		高工芸	丸亀商	志度商	親商	尽誠	高松商	高中央	親商			高松一	丸亀	高松北	高松商 高松
62	27	明善	高中央	親商		高松一	三本松	志度商	親商	尽誠	高松商	高松商	志度商	高松一	高松南	丸亀	高松北	高松商	高松
63	28	明善	高中央	親商		高松一	明善	志度商	高中央	尽誠	高松商	香中央	志度商	高松東	高松一	琴平	高松北	高松	高松
元	29	明善	藤井	親商		高松一	三本松	志度商	親商	尽誠	高松商	香中央	坂出商	高松商	高松南	丸亀	高松北	高松商	高松
2	30	明善	藤井	親商		高工芸	丸亀商	高松南	高瀬	尽誠	高松商	高中央	高松南	高松商	高松南	三本松	高松北	高松	高松北
3	31	明善	高中央	親商		高工芸	香中央	志度商	親商	香短附	高松東	香中央	高松南	高松商	香中央	琴平	高松北	高松	高松北
4	32	明善	藤井	親商		高工芸	高松東	志度	高中央	香短附	高松商	香中央	高松東	藤井寒	高松商	笠田	坂出商	高松商	高松北
5	33	明善	藤井	親商		高松商	丸城西	志度	高中央	香短附	高松商	香中央	高松南	藤井寒	高松商	坂出	高松北	高松商	高松北
6	34	明善	藤井	親中央		高工芸	丸城西	志度	高中央	香短附	高松商	明善	高松南	藤井寒	高松南	親一	坂出商	高工芸	高松北
7	35	明善	高中央	親中央		高工芸	丸城西	高松北	高瀬	香短附	高松商	高松商	高松南	善一	高松一	親一	高松北	高松	高松
8	36	明善	高中央	親中央		高工芸	明善	高松北	高瀬	香短附	高松商	香中央	高松南	藤井寒	高松一	坂出	高松商	高松	高松
9	37	明善	高中央	親中央		高工芸	明善	高松北	高瀬	明善	高松商	高松商	高松南	藤井寒	高松一	石田	香中央	高松商	高松
10	38	明善	高中央	親中央		高工芸	明善	高松北	高瀬	香短附	香中央	香中央	高松南	高松商	高松商	坂出	高松北	高松商	大川東
11	39	明善	高中央	親中央		高工芸	明善	高松北	高瀬	香短附	高松商	香中央	丸城西	高松商	高松商	坂出	高松北	高松商	高松
12	40	明善	高中央	親中央		高工芸	明善	高松北	高松商	明善	高松商	香中央	丸城西	高松商	高松一	坂出	坂出	高松一	高松
13	41	英明	高中央	親中央		高工芸	英明	高松北	高中央	尽誠	高松商	香中央	丸城西	志度	親一	石田	坂出	高松商	高松
14	42	英明	高中央	親中央		高工芸	英明	高松北	高松北	英明	香中央	香中央	高松南	志度	高松商	親一	高中央	高松商	大川東
15	43	英明	高中央	親一		高工芸	英明	高松北	高松北	英明	香中央	香中央	高松南	高中央	高松商	三本松	高中央	高松商	大川東
16	44	英明	高中央	親一		高工芸	英明	高松北	高松北	英明	香中央	香中央	高松東	高中央	高松商	三本松	坂出	高松商	大川東
17	45	英明	高中央	親一		高工芸	英明	丸城西	尽誠	尽誠	高松商	香中央	高松東	高松商	高中央	坂出	坂出	高松商	大川東
18	46	英明	高中央	高松東		高工芸	英明	高松商	尽誠	尽誠	高松商	香中央	高松東	高松商	高松南	高松商	高松北	高松商	大川東
19	47	英明	高中央	親中央		高工芸	英明	高松商	尽誠	尽誠	高松商	高松商	丸城西	高松商	高松商	高松商	英明	高松商	高松北
20	48	英明	高中央	親中央		親中央	英明	高松東	尽誠	尽誠	高松商	高松商	高松南	高松商	高松商	津田	英明	高松商	三本松
21	49	英明	高中央	親中央		坂出	英明	高松商	尽誠	尽誠	高松商	香中央	高松南	高松商	高中央	津田	英明	高松商	高松北
22	50	小豆島	高中央	親一		坂出	英明	高松商	高松商	尽誠	高松商	香中央	高松南	高松商	高松商	高松一	英明	高松商	三本松
23	51	親中央	藤井	高松東		坂出	英明	高松商	尽誠	尽誠	高松商	高松商	高松南	高松商	高松商	琴平	丸亀	英明	高松商 高松北
24	52	英明	藤井	高松東		親中央	英明	高松商	高松商	尽誠	高松商	高松一	坂出商	高松商	高松商	高松商	高松北	英明	高松商 高松北
25	53	英明	藤井	高松東		丸亀	英明	高松商	高松商	尽誠	高松商	高松商	高松南	高松商	高松商	津田	高松北	高松商	三本松
26	54	英明	藤井	高松東		丸亀	英明	高松南	尽誠	尽誠	高松商	高松商	坂出商	高松商	高松商	三本松	高松北	高松商	高松北
27	55	高工芸	藤井	親一		高松一	英明	高松南	尽誠	尽誠	高松商	高松商	高松南	高松商	高中央	高松一	高松北	高松商	三本松
28	56	高中央	高中央	親中央		高松一	高松南	尽誠	尽誠	尽誠	高松商	英明	高松南	高松商	高松商	三本松	高松北	高松商	高松

香川県高等学校総合体育大会種目別優勝校一覧表（その4）

女子の部

年度	種目 回数	なぎなた	空手道	少林寺 拳法	フット ボール	ホッケー	カヌー	水泳 (飛込)	ライフル 射撃	ボート	登山	ゴルフ	サッカー							
36	1																			
37	2																			
38	3																			
39	4																			
40	5																			
41	6																			
42	7																			
43	8																			
44	9																			
45	10																			
46	11																			
47	12																			
48	13																			
49	14	琴平																		
50	15	琴平																		
51	16	琴平																		
52	17	善一																		
53	18	琴平																		
54	19	琴平																		
55	20	琴平																		
56	21	琴平																		
57	22	農経																		
58	23	琴平																		
59	24	琴平																		
60	25	琴平																		
61	26	琴平																		
62	27	琴平																		
63	28	琴平																		
元	29	琴平		藤井																
2	30	琴平		藤井																
3	31	琴平	高松一	藤井	高松西	香中央	高瀬													
4	32	琴平		藤井	観	香中央	高瀬	高工芸												
5	33	琴平		坂出	観	香中央	高瀬	高工芸	高瀬											
6	34	琴平		藤井	観一	香中央	高瀬	高工芸	高瀬											
7	35	琴平		香川西	高松西	香中央	高瀬	高工芸	高瀬	坂出商										
8	36	琴平		藤井	高松西	高松東	高瀬	高工芸	高瀬	坂出商	善一									
9	37	琴平		香川西	観	香中央	高瀬	香中央	高瀬	坂出商	善一									
10	38	琴平		藤井	高松西	香中央	坂出	高高専	高瀬	坂出商	善一									
11	39	琴平		藤井	高松西	香中央	高瀬	香中央	高瀬	坂出商	善一									
12	40	琴平		坂出	観一	香中央	高瀬	香中央	高瀬	坂出	善一									
13	41	琴平	高中央	坂出	高松西	香中央	高瀬	香中央	高瀬	坂出	善一									
14	42	琴平	高中央	坂出	高松西	高松東	高瀬	高松西	高瀬	坂出	善一									
15	43	琴平	坂出	香川西	観一	高松東	高瀬		高瀬	坂出	善一									
16	44	琴平	坂出	坂出	高松西	高松東	高瀬		高瀬	坂出	善一									
17	45	琴平	坂出	坂出	高松西	香中央	坂出		高瀬	坂出	善一									
18	46	琴平	坂出	坂出	高松西	香中央	高瀬	高松西	高瀬	坂出	善一									
19	47	琴平	坂出	坂出	高松東	香中央	高瀬	高松西	高瀬	坂出	琴平									
20	48	琴平	坂出	坂出	高松東	香中央	高瀬	高松西	高瀬	坂出	善一	香川西								
21	49	琴平	高中央	坂出	観	高松東	坂出	高松西	高瀬	坂出	善一	香川西								
22	50	琴平	高中央	坂出	高松西	香中央	坂出		高瀬	坂出	善一	香川西								
23	51	琴平	高中央	坂出	高松西	高松東	高瀬	高松西	高瀬	坂出	善一	香川西								
24	52	琴平	高中央	坂出	高松西	高松東	高瀬	高松西	高瀬	坂出商	善一	香川西	津田							
25	53	琴平	高中央	坂出	高松西	高松東	高瀬	高松西	高瀬	坂出商	琴平	高中央	津田							
25	53	琴平	高中央	坂出	高松西	高松東	高瀬	高松西	高瀬	坂出商	琴平	高中央	津田							
26	54	琴平	高中央	坂出	観	高松東	高瀬			坂出商	善一	香川西	津田							
27	55	琴平	高中央	坂出	香中央	高松東	高瀬	高工芸		坂出商	善一	高中央	香川西							
28	56	琴平	高中央	坂出	高松西	高松東	坂出	高工芸		坂出商	善一	高中央	西香川西							

第 5 7 回 香 川 県 高 等 学 校

種 目	性別	男 子		
	月 日	6 / 3 (土)	6 / 4 (日)	6 / 5 (月)
陸 上 競 技		9:30 開始式～16:50 県立丸亀競技場 決勝種目 14:05 110m H 14:15 5000 W 15:35 400m 16:05 1500m 16:40 4×100m R 10:30 棒高跳 走幅跳 13:00 ハンマー投	10:00～17:15 県立丸亀競技場 決勝種目 13:30 3000m S C 15:00 400m H 15:20 100m 10:00 円盤投 14:30 走高跳 15:30 砲丸投 10:00～ 八種競技	10:00～16:00 県立丸亀競技場 決勝種目 11:50 800m 13:00 5000m 13:40 200m 14:55 4×400m R 12:00 三段跳 12:30 やり投 10:00～ 八種競技 15:30 閉会式
	体 操	11:30 開始式～16:00 藤井高校 自由演技		
水 泳	新 体 操		10:30 開始式～16:00 坂出工業高 団体・個人	
	競 泳 飛 込 水 球	9:30 開始式～16:00 県立総合水泳プール 競泳 自由形 50m、200m、1500m 平泳ぎ 200m 背泳ぎ 200m バタフライ 200m 個人メドレー 400m フリーリレー 4×100m	9:30～16:00 県立総合水泳プール 競泳 自由形 100m、400m 平泳ぎ 100m、背泳ぎ 100m バタフライ 100m 個人メドレー 200m フリーリレー 4×200m メドレーリレー 4×100m	
バ ー ス ケ ッ ト ボ ー ル		9:30～17:00 高松南・高松・高松西 善一・高松商 2回戦まで 6/10(土) 10:00～17:00	10:00～17:00 高松高・高松工高 準々決勝まで	10:00～17:00 西部運動センター 準決勝
バ レ ー ボ ー ル		9:30 開始式～17:00 高松市総合体育館 1回戦	9:30～17:00 高松市総合体育館 2・3回戦	9:30～16:00 高松市総合体育館 準決勝、3位決定戦、決勝
卓 球		9:00 開始式～17:00 丸亀市民体育館 団体決勝まで	9:00～17:00 丸亀市民体育館 個人複決勝、単2回戦まで	9:00～17:00 丸亀市民体育館 個人単決勝まで
ソ フ ト テ ニ ス		9:00 開始式～17:00 香川県総合運動公園テニスコ 団体決勝まで	9:00 開始式～17:00 香川県総合運動公園テニスコ ベスト64まで	9:00～17:00 香川県総合運動公園テニスコ ベスト64から決勝まで
ハ ン ド ボ ー ル		9:10 開始式～17:00 高松市香川総合体育館・香川中央高 1回戦・2回戦	9:30～17:00 高松市香川総合体育館 準決勝	9:30～15:00 高松市香川総合体育館 3位決定・決勝
サ ッ カ ー		5/27(土)9:30 開始式(県営主)1回戦 5/28(日) 10:00～15:30 県営主・副、鉢伏、東部 3回戦	10:00～15:30 県営主・副 2回戦 10:00～13:30 県営主・副 4回戦	11:00～15:00 県営主 準決勝
		6/10(土) 10:00～ 県営主 決勝		
ラ グ ビ ー		14:00 開始式～15:30 東部運動公園 1回戦	試合なし	11:00～12:30 県営副 決勝
バ ド ミ ン ト ン		8:30 開始式～17:00 坂出市立体育館 団体決勝まで	8:30～17:00 坂出市立体育館 個人複決勝、単1回戦まで	8:30～17:00 坂出市立体育館 個人単決勝まで
ソ フ ト ボ ー ル		8:45 開始式～16:00 丸亀市土器川公園ソフトボール場 1回戦～決勝 決勝13:00 3位決定14:30		
相 撲			10:00 開始式～13:00 県営相撲場 団体・個人	

総合体育大会競技日程一覽

種目	性別	女子		
	月日	6 / 3 (土)	6 / 4 (日)	6 / 5 (月)
陸上競技		9:30 開始式 ~ 16:40 県立丸亀競技場 決勝種目 13:00 5000W 15:15 400m 15:55 1500m 16:30 4x100mR 10:30 ハンマー投 14:30 走幅跳 15:30 円盤投 10:00~ 七種競技	10:00~16:55 県立丸亀競技場 決勝種目 14:40 800m 14:50 400mH 15:10 100m 10:00 走高跳 12:00 棒高跳 11:30~ やり投 七種競技	10:00~16:00 県立丸亀競技場 決勝種目 12:40 100mH 13:30 200m 14:20 3000m 14:45 4x400mR 10:00 三段跳 砲丸投 15:30 閉会式
	体操	11:30 開始式 ~ 16:00 藤井高校 自由演技		
	新体操		10:30 開始式 ~ 16:00 観音寺市立総合体育館 団体・個人	
水泳	競泳	9:30 開始式 ~ 16:00 県立総合水泳プール 競泳 自由形 50m、200m、800m 平泳ぎ 200m 背泳ぎ 200m バタフライ 200m 個人メドレー 400m フリーリレー 4x100m	9:30~16:00 県立総合水泳プール 競泳 自由形 100m、400m 平泳ぎ 100m 背泳ぎ 100m バタフライ 100m 個人メドレー 200m メドレーリレー 4x100m 飛込 飛板飛込、高飛込	
バスケットボール		9:30~17:00 高松南・高松・高松西 普一・高松商 2回戦まで	10:00~17:00 高松高・高松工高 準々決勝まで	10:00~17:00 西部運動センター 準決勝

		6/10(土) 10:00~17:00	高松市総合体育館	3位決定・決勝
バレーボール		9:30 開始式 ~ 17:00 高松市総合体育館 1・2回戦	9:30~17:00 高松市総合体育館 3・4回戦	9:30~16:00 高松市総合体育館 準決勝、3位決定戦、決勝
卓球		9:00 開始式 ~ 17:00 丸亀市民体育館 団体決勝まで	9:00~17:00 丸亀市民体育館 個人複決勝、単2回戦まで	9:00~17:00 丸亀市民体育館 個人単決勝まで
ソフトテニス		9:00 開始式 ~ 17:00 香川県総合運動公園テニス場 団体決勝まで	9:00 開始式 ~ 17:00 香川県総合運動公園テニス場 ベスト64まで	9:00~17:00 香川県総合運動公園テニス場 ベスト64から決勝まで
ハンドボール		9:10 開始式 ~ 18:00 香川中央高 1回戦・2回戦	9:30~17:00 高松市香川総合体育館 準決勝	9:30~15:00 高松市香川総合体育館 3位決定・決勝
サッカー		14:00~15:30 東部運動公園 1回戦	14:00~15:30 県営主 決勝	
ラグビー		女子なし		
バドミントン		8:30 開始式 ~ 17:00 坂出市立体育館 団体決勝まで	8:30~17:00 坂出市立体育館 個人複決勝、単1回戦まで	8:30~17:00 坂出市立体育館 個人単決勝まで
ソフトボール		8:45 開始式 ~ 15:00 丸亀市土器川公園ソフトボール場 1回戦・準決勝	9:30~ 3位決定戦 11:00~ 決勝戦 丸亀市土器川公園ソフトボール場 ~ 13:30	
相撲		女子なし		

種目	性別	男 子		
	月日	6 / 3 (土)	6 / 4 (日)	6 / 5 (月)
柔 道		9:30 開始式 ~15:00 県立武道館 団体決勝まで、個人試合	9:30~15:00 県立武道館 個人各級決勝まで	
剣 道		9:00 開始式 ~16:00 丸亀高 体育館 団体決勝まで	9:20~16:00 丸亀高 体育館 個人決勝まで	
弓 道		9:30 開始式 ~17:00 琴平高 弓道場 団体決勝まで	9:30~17:30 琴平高 弓道場 個人決勝まで	
テ ニ ス		8:40 開始式~18:00 高松市亀水運動センター 団体決勝まで	9:00 ~18:00 高松市亀水運動センター 個人シングルス 決勝まで 個人ダブルス 2回戦まで	9:00 ~18:00 高松市亀水運動センター 個人ダブルス 決勝まで
登 山		14:00 開始式 善通寺一高 設営、炊飯等審査(幕営)	7:00~ 登山行動 駅の道ことなみ~道王山峠~相栗峠~ 県民いこいの森キャンプ場(幕営)	7:30~ 登山行動 県民いこいの森キャンプ場~天満原~ 県民いこいの森キャンプ場 閉会式
自 転 車		5/27(土) 10:00 開始式 ~17:00 高松競輪場	5/28(日) 10:00~16:00 高松競輪場 全種目決勝まで	
ヨ ッ ト		9:00 開始式 ~17:00 高松市立ヨット競技場 1・2・3・4回戦	9:40~16:30 高松市立ヨット競技場 5・6回戦	
フェンシング		11:20 開始式 ~17:00 高松市牟礼総合体育館 団体決勝まで、個人	9:00~17:00 高松市牟礼総合体育館 個人決勝まで	
な ぎ な た		男 子 な し		
空 手 道			9:45 開始式 ~16:00 高松中央高 体育館 団体組手・個人組手・個人形 決勝まで	
少 林 寺 拳 法		10:00 開始式 ~15:00 多度津町民体育館 団体・組・単独演武 決勝まで		
ウエイトリフティング		9:00 開始式 ~15:00 多度津高 体育館 スナッチ・クリーン&ジャーク		
レ ス リ ン グ			9:50 開始式 ~15:00 高松北高 レスリング場 団体・個人戦	
アーチェリー			9:30 開始式 ~16:00 東部運動公園 団体・個人戦	
ホ ッ ケ ー			8:45 開始式9:00~15:05 三菱化学坂出グラウンド	
カ ヌ ー		10:00 開始式 ~15:30 府中湖カヌー競技場	9:30~13:25 府中湖カヌー競技場	
ボ ー ト		8:30 開始式 10:15 府中湖 シングルスカウル決勝	10:00 府中湖 ダブルスカウル決勝	
ライフル射撃		8:30 開始式 ~13:00 高瀬高校ライフル射撃場		
ボ ク シ ン グ		5/28(日) 11:00 開始式後~ 13:00~15:00 県連梅下ジム 個人準決勝	県連梅下ジム 個人1回戦 11:00~15:00 県連梅下ジム 個人決勝	
ゴ ル フ		8:30 開始式 ~15:00 満濃ヒルズカントリークラブ 個人・団体		

種 目	性別	女 子		
	月 日	6 / 3 (土)	6 / 4 (日)	6 / 5 (月)
柔 道		9:30 開始式 ~ 15:00 県立武道館 団体決勝まで	9:30~15:00 県立武道館 個人各級決勝まで	
剣 道		9:00 開始式 ~ 16:00 丸亀高 体育館 団体決勝まで	9:20~16:00 丸亀高 体育館 個人決勝まで	
弓 道		9:30 開始式 ~ 17:00 琴平高 弓道場 団体決勝まで	9:30~17:30 琴平高 弓道場 個人決勝まで	
テ ニ ス		8:40 開始式~18:00 丸亀市総合運動公園 団体決勝まで	9:00 ~ 18:00 丸亀市総合運動公園 個人シングルス 決勝まで 個人ダブルス 2回戦まで	9:00 ~ 18:00 丸亀市総合運動公園 個人ダブルス 決勝まで
登 山		14:00 開始式 善通寺一高 設営、炊飯等審査(幕営)	7:00~ 登山行動 駅の道ことなみ~竜王山峠~相栗峠~ 県民いこいの森キャンプ場(幕営)	7:30~ 登山行動 県民いこいの森キャンプ場~天満1原~ 県民いこいの森キャンプ場 閉会式
自 転 車		5/27(土) 10:00 開始式 ~ 17:00 高松競輪場	5/28(日) 10:00~16:00 高松競輪場 全種目決勝まで	
ヨ ッ ト		9:00 開始式 ~ 17:00 高松市立ヨット競技場 1・2・3・4回戦	9:40~16:30 高松市立ヨット競技場 5・6回戦	
フェンシング		11:20 開始式 ~ 17:00 高松市牟礼総合体育館 団体決勝まで、個人	9:00~17:00 高松市牟礼総合体育館 個人決勝まで	
な ぎ な た			8:45 開始式 ~ 16:00 琴平高体育館 団体・個人・演技決勝まで	
空 手 道			9:45 開始式 ~ 16:00 高松中央高 体育館 団体組手・個人組手・個人形 決勝まで	
少 林 寺 拳 法		10:00 開始式 ~ 15:00 多度津町民体育館 団体・組・単独演武 決勝まで		
ウエイトリフティング		9:00 開始式 ~ 15:00 多度津高 体育館 スナッチ・クリーン&ジャーク		
レスリング			9:50 開始式 ~ 15:00 高松北高 レスリング場 個人戦	
アーチェリー			9:30 開始式 ~ 16:00 東部運動公園 団体・個人戦	
ホ ッ ケ ー			8:45 開始式 10:15~16:20 三菱化学坂出グラウンド	
カ ヌ ー		10:00 開始式 ~ 15:30 府中湖カヌー競技場	9:30~13:25 府中湖カヌー競技場	
ボ ー ト		8:30 開始式 府中湖 10:00シングルスカル決勝 12:30舵手付4人スカル決勝	10:15 府中湖 ダブルスカル決勝	
ライフル射撃		8:30 開始式 ~ 13:00 高瀬高校ライフル射撃場		
ボクシング		女 子 な し		
ゴ ル フ		8:30 開始式 ~ 15:00 満濃ヒルズカントリークラブ 個人・団体		

陸上競技

大会役員

競技会会長
競技会副会長

大川仁
都村忠弘
木村英司

競技役員

競技総務員

院藤平岡大村塩山横北土中小石石川齋石宮船濱井真矢齋小山小西植宮筒須河二中間可豊星石池澤黒金村栗中荒松澄猪金上須有中亀高森松北中友三松笠濱塩高村堀関野細梶山三浅松

競技進行担当総務員

茂祐幸士三彦義卓学二太浩隆規智敏広志文志之郎太富浩武美生貨人樹潔也広哉夫加弥彦文敦晴登浩通希人翔之孝助彦志夫五文集哉郎規奈宏也輝輝乃尋人亮子亮子充伸英司聡次卓洋花一

技シ ッ ク 総リ 務一長長長長長員
ト ッ ク 審判 審判 審判 審判 審判
跳 躍 成 集 所 審 審 審 審 審
投 擲 審 判 員 (主)
監 察 員・競 歩 審 判 員 (主)
ス タ ー タ ー・リ コ ー ラ ー (主)
出 発 係 (主)
周 回 記 録 員 (給 水) (主)
記 録・情 報 処 理 員 (主)
マ シ ン ー ル (主)
風 力 計 測 員 (主)
写 真 判 定 員 (主)
競 技 者 係 (主)
ア ナ ウ ン サ ー (主)
救 用 器 具 係 (主)
役 員 道 係 (主)
庶 務 係 (主)
電 光 掲 示 盤 係 (主)
表 彰 係 (主)
練 習 会 場 係 (主)
混 成 競 技 係 (主)

間田井田谷尾田本山野井村西井川崎藤川武橋田上鍋益藤松下野丸田本井藤北川川彩田児田川井田田子尾山野川若川熊谷原佐美馬多井慶井原村杉谷原井田岡上百正武健正彩真

技シ ッ ク 総リ 務一長長長長長員

竹泰昌政政 洋翔昭滑孝重 一洋健和志佑久 弘郁祐大拓章 俊尚進範也尚守勝 義健 素直 雅雅幸伸政一恵 雅陽智一緒玲智徹友昌志千正友令 百正武健 正彩真

投 擲 審 判 員 (主)

織藤住菅 村上充 賢泰伸正 得奈美里 田川口藤内邊真倉 田實井枝西橋 村主藤川武口竹岡 雄正 橋野 昌健早直 俊好幸明主弘敏昌泰健明昇直正和 俊照和隆元京竹 千淳 豊男彦和明

監 察 員・競 歩 審 判 員 (主)

小川近井渡岡佐綾 塩守横三大高綾野察遠細宮平寺西岡中 高松石東片 岡吉向内久矢松竹笠橋宮中松金横 堀松松山田亀平 多田 海竹金松白

ス タ ー タ ー・リ コ ー ラ ー (主)

八樹夫久 哲 浩達茂竹芳由 原 昌允 佳正直 和博 亮康和知泰 絵 夫博 博計介雄 寛文郎嗣 幸秀志史勇利 慶主智 博 聖 博津弘 祥基 雅洋寿和志

出 発 係 (主)

司弘雄幸直矢美紀奈 義治正樹彦男澄平 雄信章聡遊大博 眞山 笠高虫桑 藤石森坂 佐舟土宮盛虫平重山前 北二坂村住垣岡 登松 三河由伊尾

周 回 記 録 員 (給 水) (主)

明宏夫彰一郎翔太 佳和章利太研太飛祐 田野宅橋 健本岡屋 原西三高武柳藤藤元 田三三島吉信服 竹吉佐澤樋近十浅 遠日 林田森久 野藤 杵井 谷 崎 史 紀英 井北 尾田 百雅和正 摩純 弘由勝公善

記 録・情 報 処 理 員 (主)

也滑章朗正志和美烈 也 昌 允 佳正直 和博 亮康和知泰 絵 夫博 博計介雄 寛文郎嗣 幸秀志史勇利 慶主智 博 聖 博津弘 祥基 雅洋寿和志

マ シ ン ー ル (主)

原西三高武柳藤藤元 田三三島吉信服 竹吉佐澤樋近十浅 遠日 林田森久 野藤 杵井 谷 崎 史 紀英 井北 尾田 百雅和正 摩純 弘由勝公善

風 力 計 測 員 (主)

原西三高武柳藤藤元 田三三島吉信服 竹吉佐澤樋近十浅 遠日 林田森久 野藤 杵井 谷 崎 史 紀英 井北 尾田 百雅和正 摩純 弘由勝公善

写 真 判 定 員 (主)

原西三高武柳藤藤元 田三三島吉信服 竹吉佐澤樋近十浅 遠日 林田森久 野藤 杵井 谷 崎 史 紀英 井北 尾田 百雅和正 摩純 弘由勝公善

競 技 者 係 (主)

原西三高武柳藤藤元 田三三島吉信服 竹吉佐澤樋近十浅 遠日 林田森久 野藤 杵井 谷 崎 史 紀英 井北 尾田 百雅和正 摩純 弘由勝公善

ア ナ ウ ン サ ー (主)

原西三高武柳藤藤元 田三三島吉信服 竹吉佐澤樋近十浅 遠日 林田森久 野藤 杵井 谷 崎 史 紀英 井北 尾田 百雅和正 摩純 弘由勝公善

救 用 器 具 係 (主)

原西三高武柳藤藤元 田三三島吉信服 竹吉佐澤樋近十浅 遠日 林田森久 野藤 杵井 谷 崎 史 紀英 井北 尾田 百雅和正 摩純 弘由勝公善

役 員 道 係 (主)

原西三高武柳藤藤元 田三三島吉信服 竹吉佐澤樋近十浅 遠日 林田森久 野藤 杵井 谷 崎 史 紀英 井北 尾田 百雅和正 摩純 弘由勝公善

庶 務 係 (主)

原西三高武柳藤藤元 田三三島吉信服 竹吉佐澤樋近十浅 遠日 林田森久 野藤 杵井 谷 崎 史 紀英 井北 尾田 百雅和正 摩純 弘由勝公善

電 光 掲 示 盤 係 (主)

原西三高武柳藤藤元 田三三島吉信服 竹吉佐澤樋近十浅 遠日 林田森久 野藤 杵井 谷 崎 史 紀英 井北 尾田 百雅和正 摩純 弘由勝公善

表 彰 係 (主)

原西三高武柳藤藤元 田三三島吉信服 竹吉佐澤樋近十浅 遠日 林田森久 野藤 杵井 谷 崎 史 紀英 井北 尾田 百雅和正 摩純 弘由勝公善

練 習 会 場 係 (主)

原西三高武柳藤藤元 田三三島吉信服 竹吉佐澤樋近十浅 遠日 林田森久 野藤 杵井 谷 崎 史 紀英 井北 尾田 百雅和正 摩純 弘由勝公善

混 成 競 技 係 (主)

原西三高武柳藤藤元 田三三島吉信服 竹吉佐澤樋近十浅 遠日 林田森久 野藤 杵井 谷 崎 史 紀英 井北 尾田 百雅和正 摩純 弘由勝公善

平成29年度県総体競技順序(陸上競技)

6月3日(土)			6月4日(日)			6月5日(月)		
<トラック>			<トラック>			<トラック>		
* 開会式9:30								
1	女 7種100mH (2組)	10:00	1	男 8種100m (2組)	10:00	1	男 8種110mH (2組)	10:00
2	男 110mH 予 (3組2着+2)	10:15	2	女 800m (5組1着+3) 予 (1~3組) (4~5組)	10:10 10:25	2	女 200m 予 (1~4組) (8組3着) (5~8組)	10:15 10:30
3	女 400m 予 (5組1着+3)	10:30	3	男 800m (8組3着) 予 (1~3組) (4~6組)	10:35 10:50	3	男 200m 予 (1~4組) (10組2着+4) (5~8組)	10:50 11:05
4	男 400m 予 (1~3組) (9組2着+6) (4~6組) (7~9組)	10:55 11:10 11:25	4	女 100m (10組2着+4) 予 (1~5組) (6~10組)	11:20 11:40	4	女 100mH 予 (3組2着+2)	11:35
5	女 1500m 予 (2組5着+2)	11:40	5	男 100m (12組2着) 予 (1~4組) (5~8組)	12:00 12:15	5	男 800m 決	11:50
6	男 1500m 予 (1~2組) (4組2着+4) (3~4組)	11:55 12:10	6	女 400mH (2組3着+2) 予	12:50	6	女 200m 準 (3組2着+2)	12:00
7	女 4×100m 予 (3組2着+2)	12:30	7	男 400mH (4組1着+4) 予	13:05	7	男 200m 準 (3組2着+2)	12:15
8	男 4×100m 予 (3組2着+2)	12:45	8	男 3000mSC 決	13:30	8	女 100mH 決	12:40
9	女 5000mW 決	13:00	9	女 100m (3組2着+2) 準	13:50	9	男 5000m 決	13:00
10	男 400m (3組2着+2) 準	13:45	10	男 100m (3組2着+2) 準	14:05	10	女 200m 決	13:30
11	男 110mH 決	14:05	11	男 800m (3組2着+2) 準	14:20	11	男 200m 決	13:40
12	男 5000mW 決	14:15	12	女 800m 決	14:40	12	男 8種1500m	14:05
13	女 7種200m (2組) 決	15:00	13	女 400mH 決	14:50	13	女 3000m 決 (内外)	14:20
14	女 400m 決	15:15	14	男 400mH 決	15:00	14	女 4×400m 決	14:45
15	男 400m 決	15:35	15	女 100m 決	15:10	15	男 4×400m 決	14:55
16	女 1500m 決	15:55	16	男 100m 決	15:20	* 閉会式15:30		
17	男 1500m 決	16:05	17	男 8種400m (2組) 15:30				
18	女 4×100m 決	16:30	18	女 7種800m (2組) 15:40				
19	男 4×100m 決	16:40	19	男 5000m (2組8着) 予 (1組) (2組)	15:55 16:15			
			20	女 4×400m (2組3着+2) 予	16:40			
			21	男 4×400m (3組2着+2) 予	16:55			
<フィールド>			<フィールド>			<フィールド>		
1	男 棒高跳 (Eピット) 決	10:30	1	女 走高跳 決	10:00	1	女 三段跳 (B・Dピット) 決	10:00
	男 走幅跳 (B・Dピット) 決			女 棒高跳 決			女 砲丸投 決	
	女 ハンマー投 決		2	女 7種走幅跳(Dピット)	11:30	2	男 8種やり投	10:45
2	女 7種走高跳	11:00	3	男 8種走幅跳(Bピット)	11:45	3	男 三段跳 決	12:00
3	男 ハンマー投 決	13:00	4	女 やり投 決	12:00		男 8種走高跳	
4	女 7種砲丸投	14:00	5	男 8種砲丸投	14:00	4	男 やり投 決	12:30
5	女 走幅跳 (B・Dピット) 決	14:30	6	男 走高跳 決	14:30			
6	女 円盤投 決	15:30		女 7種やり投				
			7	男 砲丸投 決	15:30			

体操競技・新体操競技

(体 操)藤井高等学校
Tel0877-22-2328
(新体操男子)坂出工業高等学校
Tel0877-46-5191
(新体操女子)観音寺市立総合体育館
Tel0875-27-7100

競技会会長 矢葺 久富
競技会副会長 新谷 昭雄 高野 憲夫

競 技 役 員

競技委員長	林 晋平			
競技副委員長	村井 良光	坂井 貴子		
審判長	造田 考一郎	林 晋平	森川 美智子	
会場主任	津田 和樹	大山 香奈子	亀井 聖美	
記録主任	竹治 寿人	丸山 涉子	大山 香奈子	北原 峰樹
本部記録	笠井 真希子	岸川 夏子		
会場記録	下崎 博	山口 綾香	箸方 直子	三好 真理子
救護	桑嶋 祥子	高橋 明子	高橋しのぶ	
技術部長	入野 雅樹	久本 昌美	林 晋平	横木 明代
審判員				
体操競技男子	河村 英一	岡部 洋明	西谷 友良	多木 穰司
	仁谷 誠二	亀井 皓紀	久次 達也	石井 雅貴
	橋本 幸博			
女子	藤田 千代子	竹治 佳代	綾 三恵	松本 林子
	高木 小百合	桧山 範子	細川 小百合	大西 奈保子
	川口 洋子			
新体操 男子	長谷川 貴司	豊岡 司	川西 雅人	大石 流星
	山本 庸平	木下 勇樹	山地 納	谷本 佑弥
	山田 真吾	川崎 祐輔	堂山 凌	喜田 速人
	山本 寛	木水 隼奨		
女子	吉田 佳代	横木 明代	亀井 聖美	福岡 佳与
	藤川 奏子	佐々木 佳代	藤田 利佳	河野 文子
	喜田 志保	石川 操	植村 千恵	柿崎 淳子
	大谷 真弓	大坂 真喜子	劉 宇	堂本 由幸
	前田 昌美	高橋 由佳	吉田 登紀子	飛鷹 真衣
	朽木 美幸	小山 厚子	大谷 真弓	西山 律子
	藤田 志織	百生 沙希	杉村 ひかる	澁谷 真理香
	中村 ゆかり			

日 程

種別	日 程	会 場
体操競技	6月3日(土) 11:30~11:45 開会式	藤井高等学校 Tel0877-22-2328
	11:45~15:00 男女自由演技	
新体操	6月4日(日) 10:30~10:45 開会式	坂出工業高等学校 Tel0877-46-5191 観音寺市立総合体育館 Tel0875-27-7100
	11:00~13:00 団体個人(男子)	
	11:00~16:00 団体個人(女子)	

※閉会式は、6月3日(土)・6月4日(日)各会場で競技終了後に行います。

体操競技	男子 高松北	藤井		
	女子 高松北	高中央	藤井	
新体操	男子 坂出工			
	女子 志度	高松東	高松一	高松桜井
	坂出	観一	観総合	
団体演技順	①観一	②観総合	③高松東	

水 泳 競 技

競 技 会 役 員

競技会会長 内海 富啓
 競技会副会長 細川 典宏 樋口 卓延
 役員長 増田 稔

(競泳・飛込) 県立総合水泳プール
 TEL 087-885-3821
 (水球) 高松南高校
 TEL 087-885-1131

競 技 役 員

競技委員長	萱原	実喜											
審判長	神前	知弘											
副審判長	武内	正幸	松本	彰									
機械審判	亀田	龍輔											
出発合図員	(注)三橋	雅人	秋山	一也	谷口	隆行							
泳法審判員	(注)中澤	貴浩	赤澤	清	向原	成剛		岡田 安記					
折返監察員	(注)渡邊	治郎(副)	岡本	晃治	早川	康臣		矢野 五十三		有友 孝雄		入倉 圭司	
		真鍋	克也	中村	彰夫	宮本 覚		中澤 宗治		和木本 尊久		三宅 甲介	
		福本	司	千葉	祐典	松永 吉弘		南原 将志		横山三知代			
機械操作員	(注)亀田	龍輔	小野坂	充令	脇	慶太		藤田 明信					
記録速報員	(注)柴坂	純子	藤阪	秀美	齋藤	秀子		寺岡あさ子					
計時員	(注)小島	隆史(副)	中山	卓	田山	泰三		真鍋 篤行		十河 浩二		柿元 健	
		松本	忍	正木	博	三船		智洋		大西 研作		吉田 知由	
		川田	良真	尾北	彩瑛	浜		志歩		児谷なつみ		岡野 杏奈	
		野本	有沙	森	菜月								
招集員	(注)田中	伸弥(副)	矢野	麻紀子		大谷紀美江		福濱美由紀		細谷 沙梨		高橋真理子	
通告員	(注)堤谷	美恵	濱田	里美		小松 祐子		石村亜美依		真鍋和歌子			
賞典員	(注)福井	千恵子	久保	定子		窪井 真季							
総務員	(注)岡田	誠子	谷川	美名子		福家 明子							
監視救護	三木	寿人	河合	美優		七條 未来							
救護係	菊池さくら												

飛込競技役員 齊藤 功 植村 佳員 秋山真由美 秋山 道子 植村 礼子 南原 紀代

水球競技役員 光田 康志 鎌倉 光幸 中澤 敏之 四角 忠士 平井 聡子 星加 美月
 武田 吾宇 幾田 智貴 大本 祐希 酒井 亮輔 香西 優磨 松浦 湧也
 松本 雅人

救護係 藤村香奈枝

日 程

開始式 平成29年6月3日(土) 9:30~9:50
 競技時間 第1日 6月3日(土) 10:00~16:00 競泳
 第2日 6月4日(日) 9:30~16:00 競泳・飛込・水球
 競技種目 第1日
 自由形 50、200、800(好)、1500(男) 平泳ぎ 200 背泳ぎ 200
 バタフライ 200 個人メドレー 400 フリーレーン 4×100
 第2日
 自由形 100、400 平泳ぎ 100 背泳ぎ 100 バタフライ 100
 個人メドレー 200 フリーレーン 4×200 メドレーレーン 4×100

◎ 飛込 飛板飛込 高飛込

◎ 水球については高松南高校、一校のみの出場のため試合は行わない。

バスケットボール競技

競技会役員

競技会会長 竹内 伸
 競技会副会長 山田 司 清谷 守之

高 松 南 高 校
 ☎ 8 8 5 - 1 1 3 1
 善 通 寺 第 一 高 校
 ☎ 0 8 7 7 - 6 2 - 1 4 5 6
 高 松 高 校
 ☎ 8 3 1 - 7 2 5 1
 高 松 西 高 校
 ☎ 8 8 2 - 6 4 1 1
 高 松 商 業 高 校
 ☎ 8 3 3 - 1 9 7 1
 高 松 市 西 部 体 育 館
 ☎ 8 8 5 - 3 3 4 4
 高 松 市 総 合 体 育 館
 ☎ 8 2 2 - 0 2 1 1

競技役員

競技委員長 山下 浩二
 競技副委員長 湯沢 純一
 総務委員長 横田 篤
 総務副委員長 松岡 修 真鍋 拓
 記録主任 塩飽 知世
 記録員 加藤明日子 柴野 香織
 会場主任 迫田 達也 丸吉 大介 白川 一樹 織野 智成 今田 真二
 牧野 充裕 長谷川悠貴 八幡 愛基
 審判長 仲地 祥吾
 副審判長 白川 一樹
 審判員 浪越健太郎 入江 孝彰 田中 恵美 川本 伸人 美野 彰吾
 高橋 利幸 八幡 愛基 丸吉 大介 上村 公己 牧野 充裕
 片山 雅晴 松本 伸一 吉田 猛 藤田 公介 長谷川悠貴
 造田 勝之 小村 城 稲沢 健一 植原 英彦 松本 智美
 三谷 修司 濱野 富之 小島 慶子 石川 数志 近井 英俊
 山口 烈士 岡田 満 木下 雄貴 西桶 健太 西山登司雄
 草薙 雅彦 佐治 正充 湯浅 奈月 藤原 紘子 丸岡 智和
 升形 信勝 佐藤 省三 片山 健 高田 博 山西 秀治
 小山 春香 菅 由佳里 岡 思甫 取口 亨史 大西 光宏
 柳生 明 川原 勝 福家 功雄 山田 豊弘 大森 麻里
 救 護 森 里子 宮本 董 三谷 容子 十川 美香 半田 リエ
 岡田 真由 吉田美南子 林 知里

日 程

6/3 (土)	6/4 (日)	6/5 (月)	6/10 (土)
1. 10:00	1. 10:00	1. 10:00	1. 10:00
2. 11:30	2. 11:30	2. 11:30	2. 11:30
3. 13:00	3. 13:00	3. 13:00	3. 13:00
4. 14:30	4. 14:30	4. 14:30	4. 14:30

平成29年度 香川県高等学校総合体育大会バスケットボール競技組合せ

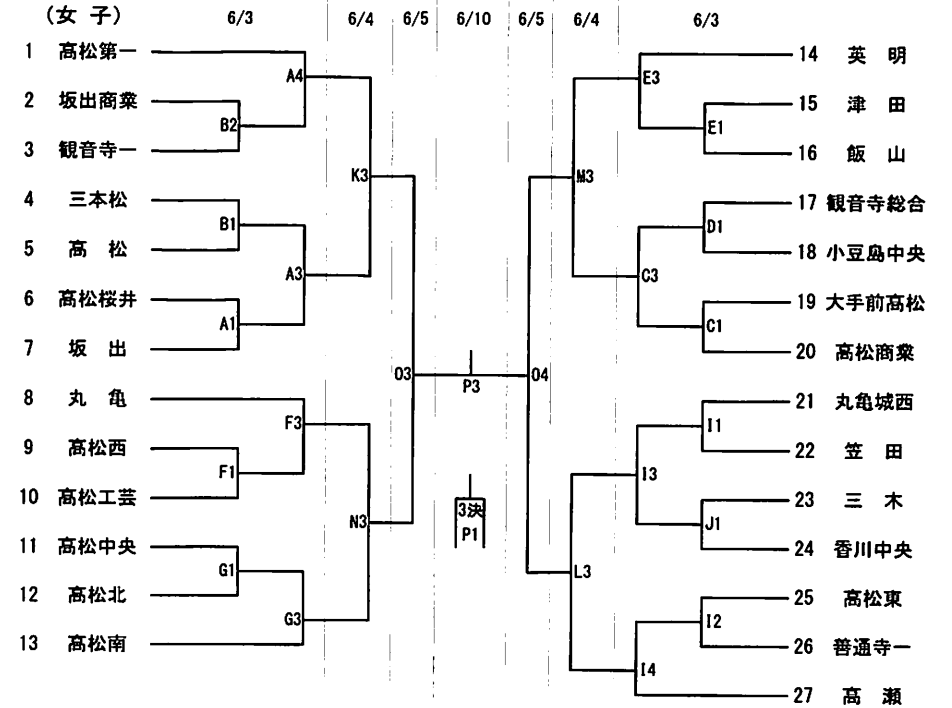
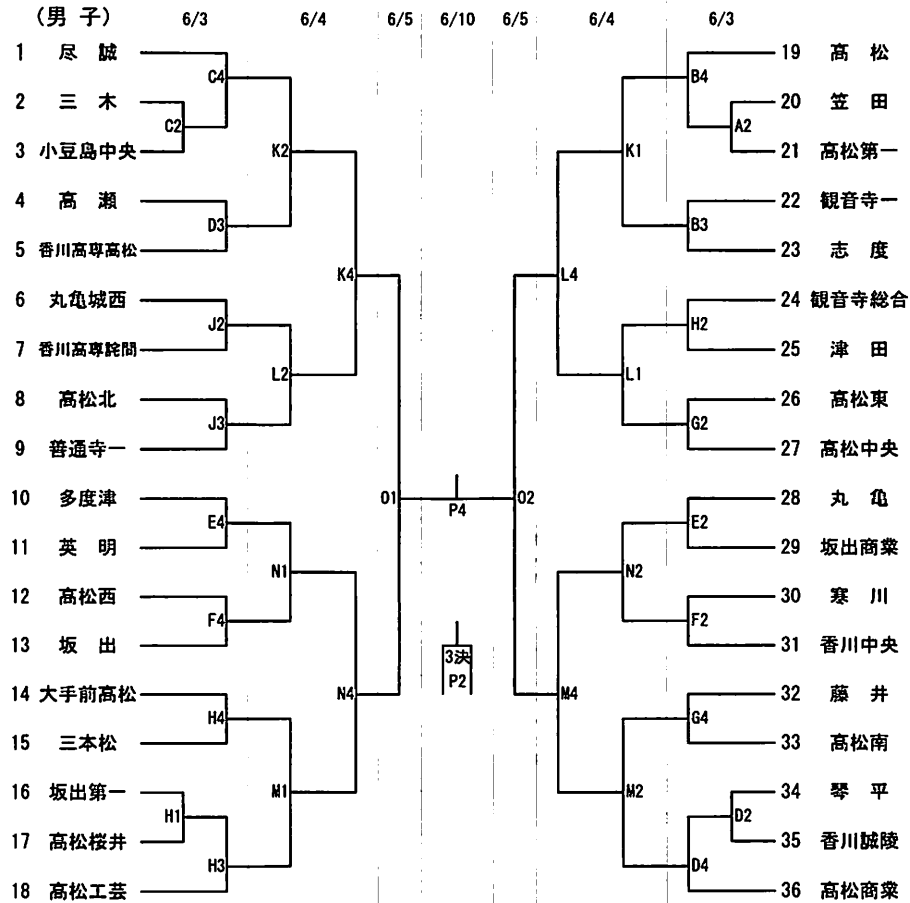

(試合開始時間)

	1	2	3	4	5
6/3	10:00	11:30	13:00	14:30	
6/4	10:00	11:30	13:00	14:30	
6/5	10:00	11:30	13:00	14:30	
6/10	10:00	11:30	13:00	14:30	

(試合会場)

6/3	Aコト	高松高校	奥側	Bコト	高松高校	入口側
	Cコト	高松商業	南側	Dコト	高松商業	北側
	Eコト	高松西高校	東側	Fコト	高松西高校	西側
	Gコト	高松南高校	入口側	Hコト	高松南高校	奥側
	Iコト	普通寺第一高校	東側	Jコト	普通寺第一高校	西側
6/4	Kコト	高松高校	奥側	Lコト	高松高校	入口側
	Mコト	高松工芸高校	東側	Nコト	高松工芸高校	西側
6/5	Oコト	高松市西部体育館				
6/10	Pコト	高松市総合体育館				

【バレーボール競技役員】

【競技会役員】

競技会会長 池田 正樹
 競技会副会長 池田 義幸 三好 信治 宮川 隆
 競技会委員長 中瀬巳紀生

【競技運営役員】

競技委員長 谷畑 祐二
 競技副委員長 福家浩一郎
 競技委員 小原 将照 秋友 秀一
 会場主任 細谷 忠生
 会場委員 富士 博 中西 正美 岡本 孝士 東山 毅彦
 放送委員 大野 知見 林 蓉子 吉森 優香
 コート主任 小林 幸男(M) 大坂 浩資(S)
 コート委員 山下 悦子 桑島 裕美 麓 哲哉 大伴斗志郎
 用具委員 鷺岡 寛 川上 倫史 石川 翔太
 競技記録主任 齋藤 商禮
 記録委員 野嶋 隆行 中瀬 弥生
 エントリー主任 金城 志麻
 エントリー委員 齋藤 祥子 林 由加理 植村 舞華
 登録委員 香川 昌之 藤阪 純弘
 審判委員長 西山 晃平
 審判副委員長 徳永 智仁
 審判用具委員 植松 陽司 萱原 恭弘
 丸井 敬之 亀山 愛以 高嶋 甫 金城 志麻 鷺岡 寛 桑田 昌樹
 大坂 浩資 川上 倫史 中瀬 弥生 大野 知見 齋藤 祥子 大伴斗志郎
 秋友 秀一 福家浩一郎 細谷 忠生 山上 匡 齋藤 博 齋藤 商禮
 栗島実栄子 野嶋 隆行 窪井 大登 淵崎龍司郎 大路 啓介 林 由加理
 小原 将照 徳永 智仁 山下 悦子 香川 昌之 中西 正美 麓 哲哉
 岡本 孝士 藤阪 純弘 桑島 裕美 吉森 優香 林 蓉子 今川 敬子
 秋山 恵一 小林 幸男 中瀬巳紀生 由良 諭 岡崎 将司 淵崎裕次郎
 福岡 敬晃 岡 優佑 赤松 佑亮 徳永 貴仁 多田 俊昭 藤田 航
 法兼 秀樹 十川 英明

総務委員長 栗島実栄子
 総務副委員長 大野 知見
 総務委員 吉森 優香 桑田 昌樹 大路 啓介 濱野 卓也
 救護係 岸本 洋美
 駐車場係 淵崎裕次郎 岡崎将司

【競技会日程】

- 1 競技場 高松市総合体育館
 メインアリーナ (A・B・C コート) サブアリーナ (Dコート)
- 2 競技日程
- 6月3日(土) 9:30 開会式
 (開館8:15) メインアリーナにおいて、第3試合までの出場チームで実施する。
 開会式終了後 第1試合プロトコール開始
 男子1回戦 6試合 (Aコート)
 女子1・2回戦 17試合 (B・C・Dコート) を実施する。
- 6月4日(日) 9:30 第1試合開始 ※プロトコールは試合開始の11分前に開始する。
 (開館8:30) 男子2・3回戦 12試合 (A・Bコート)
 女子3・4回戦 12試合 (C・Dコート)
- 6月5日(月) 9:30 第1試合開始 ※プロトコールは試合開始の11分前に開始する。
 (開館8:30) 男子準決勝2試合、3位決定戦、決勝 (Aコート) を実施する。
 女子準決勝2試合、3位決定戦、決勝 (Cコート) を実施する。

第57回香川県高等学校総合体育大会 バレーボール競技組合せ
男子の部

会場：高松市総合体育館

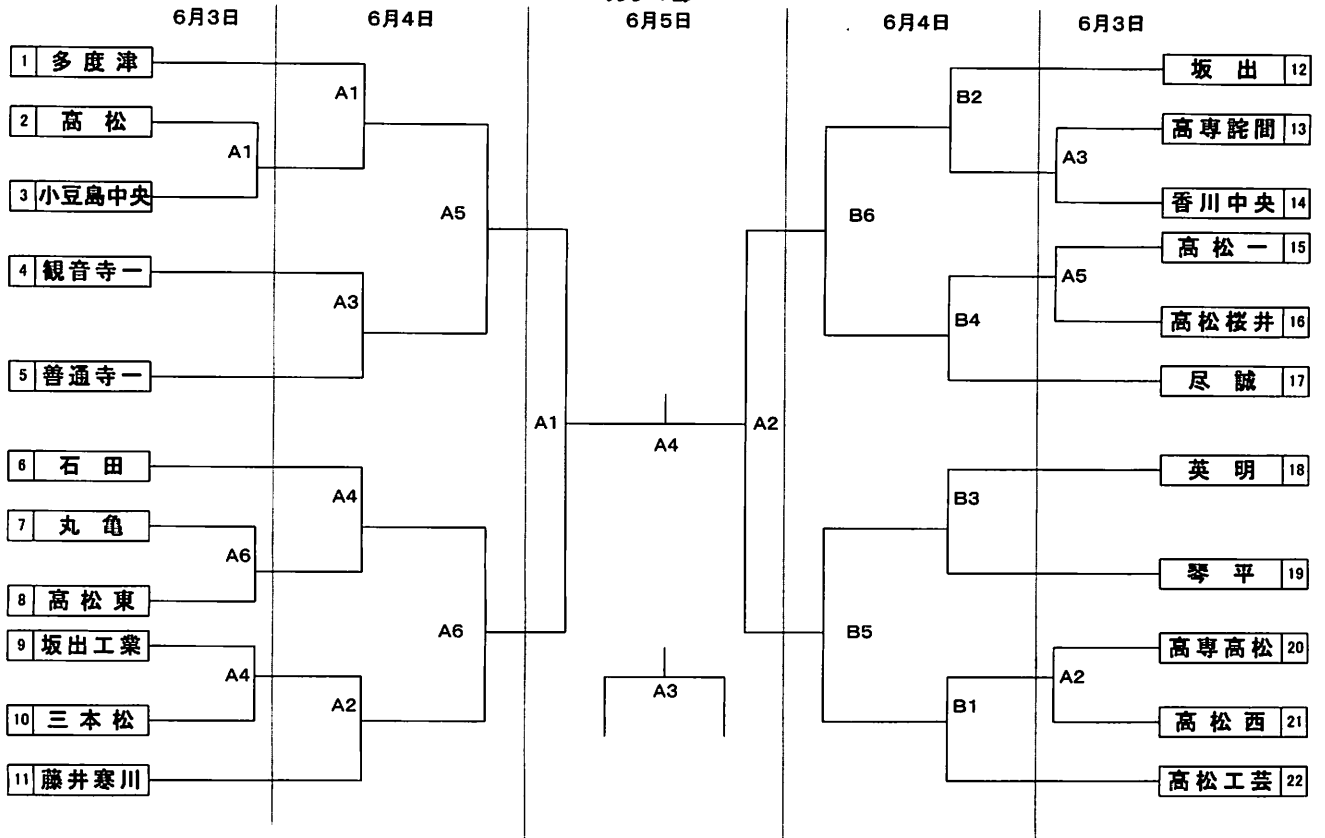

女子の部
6月5日

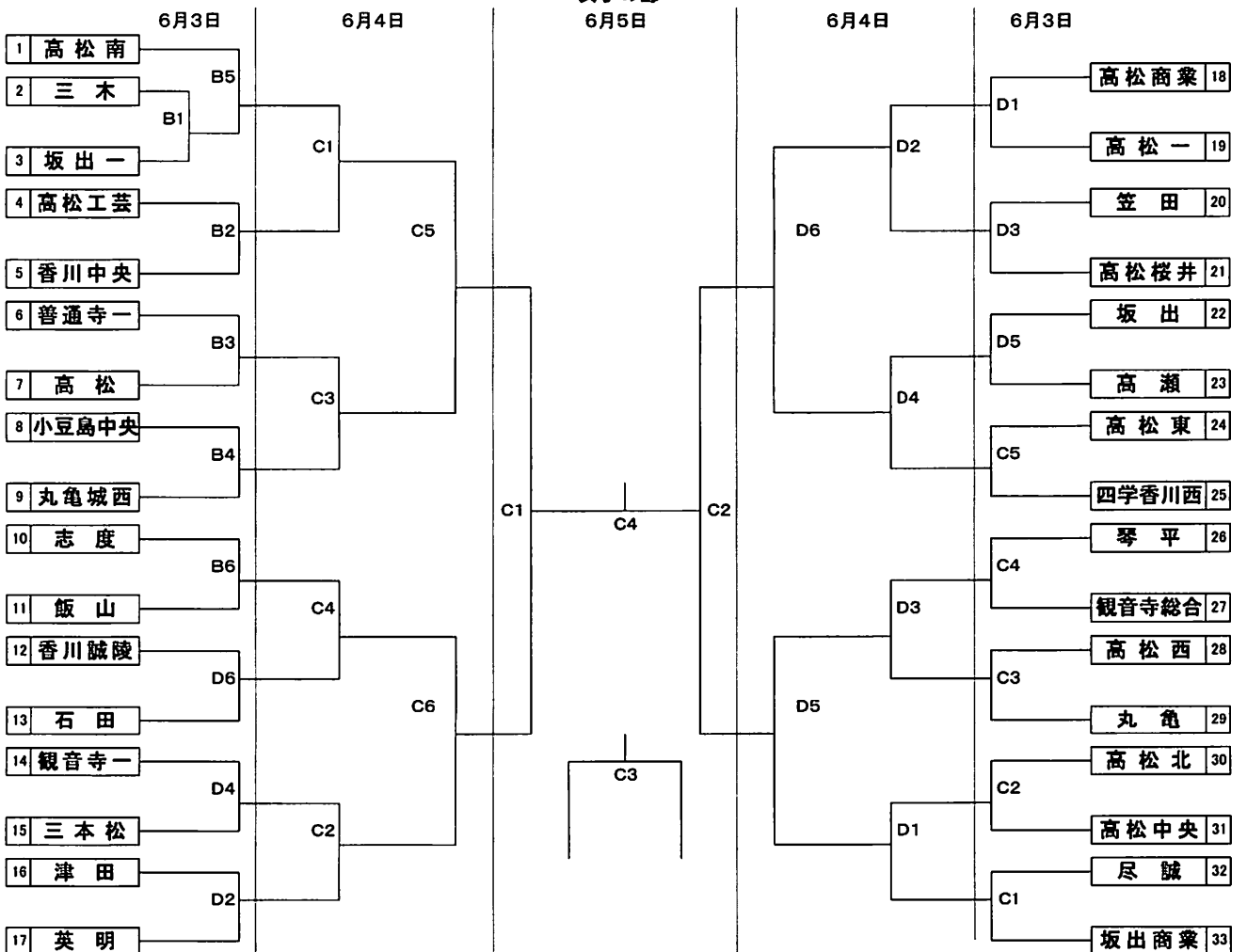

卓 球 競 技

丸亀市民体育館

Tel.0877-24-6251

競技会役員

競技会会長 野崎 保夫
競技会副会長 金崎 正久 山下 達雄

競技役員

競技委員長 塩見 卓生
競技副委員長 近藤 博樹
審判長 片岡 雅浩
副審判長 大野 真次
総務 正見 隆 渡辺恵津子 辻 憲一朗
進行 土居 浩一 真鍋 卓二 河西 弘誠
記録 栗 崇仁 乃口 哲朗 松山 大起
会場・表彰 中山 義秀 荒井 裕子 星野尾拓也
救護 野嶋 裕子 山路 美保

日 程

1. 開始式	6月 3日 (土)	9時より	丸亀市民体育館
2. 競 技	6月 3日 (土)	9時30分～	男女学校対抗決勝まで
	6月 4日 (日)	9時～	男女ダブルス決勝まで
		12時～	男女シングルス1・2回戦まで
	6月 5日 (月)	9時～	男女シングルス決勝まで

※個人戦の組合せは、別紙印刷する。

卓 球

男子学校対抗の部

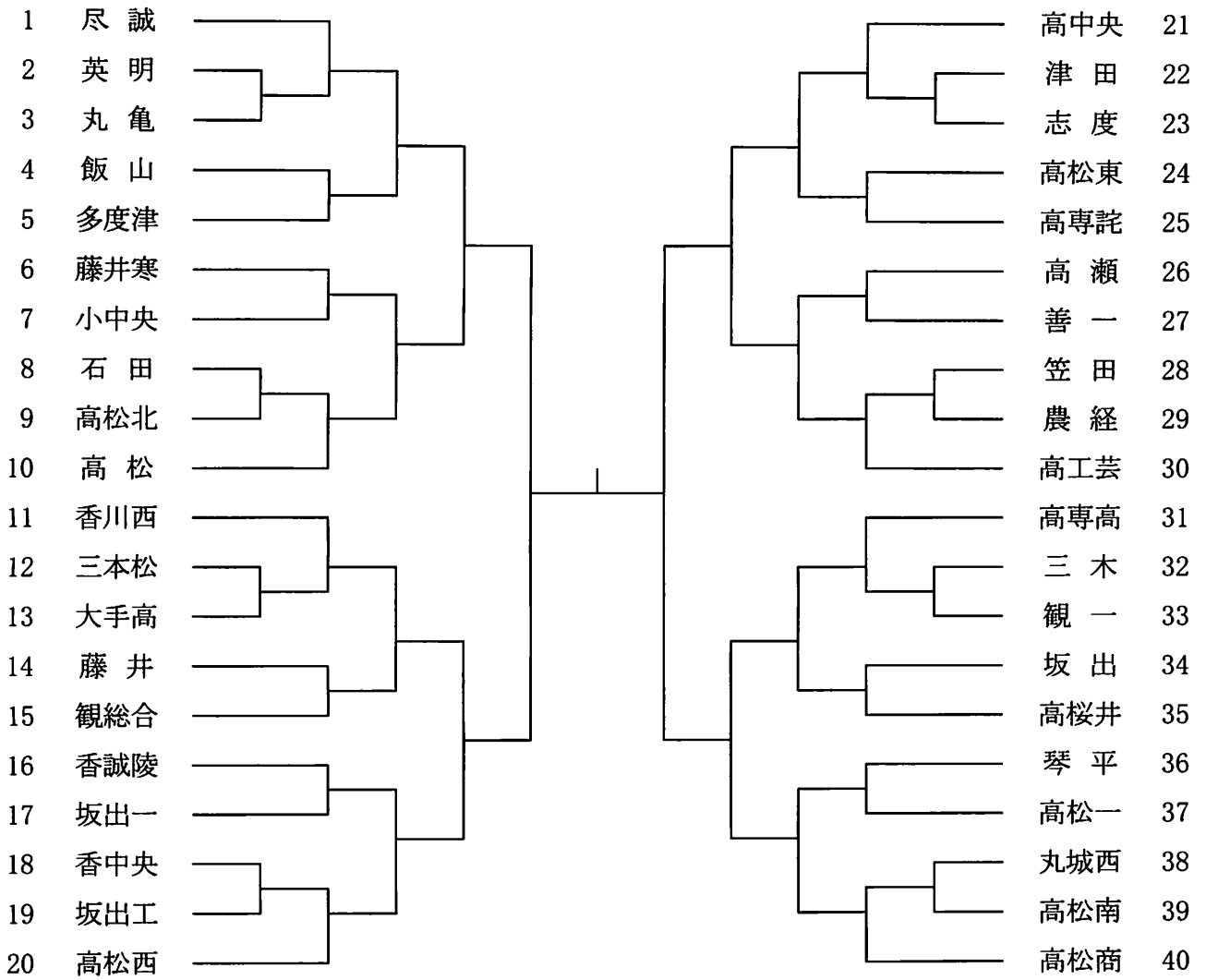

女子学校対抗の部

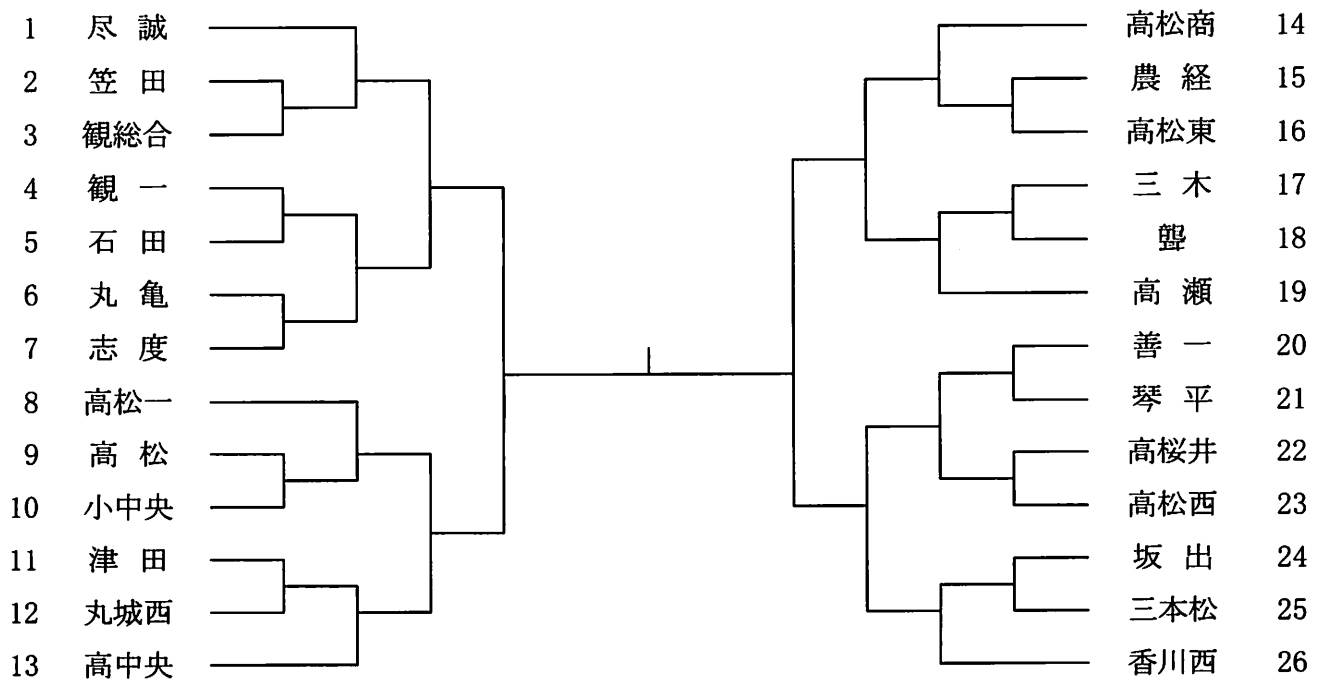

ソフトテニス競技

香川県総合運動公園テニス場 (Tel. 087-881-0354)

競技会役員

競技会会長 白井 良尚
競技会副会長 黒島 俊哉

競技役員

競技委員長 富田 司
競技副委員長 安藤 正美
審判委員長 川本 往立
審判副委員長 高橋 克典
総務委員長 大西 健太
進行記録 黒川 直樹 中波 美佐子
会場係 江戸須磨子 平田 浩基
審判員 小林 正憲 山口 高德 安倍 祥二 富田 隆弘
救護係 日下亜希子

日程

団体戦	6月 3日 (土)	9:00～	開会式 開会式終了後競技 競技終了後閉会式
個人戦	6月 4日 (日)	9:00～	開会式 開会式終了後競技
個人戦	6月 5日 (月)	9:00～	競技 競技終了後閉会式

組合せ

団体戦は右のとおり
個人戦は別紙プログラムによる

平成29年度香川県高等学校総合体育大会ソフトテニス競技

男子団体戦

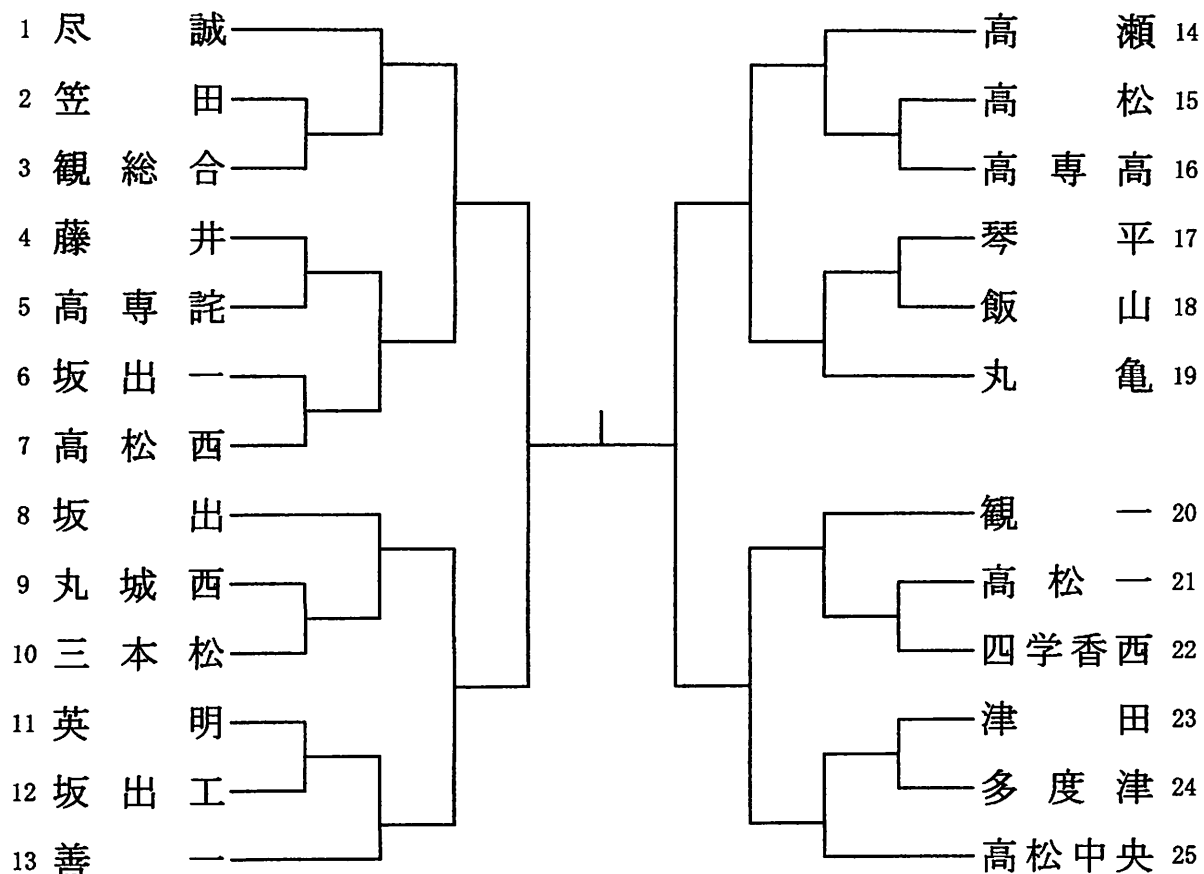

女子団体戦

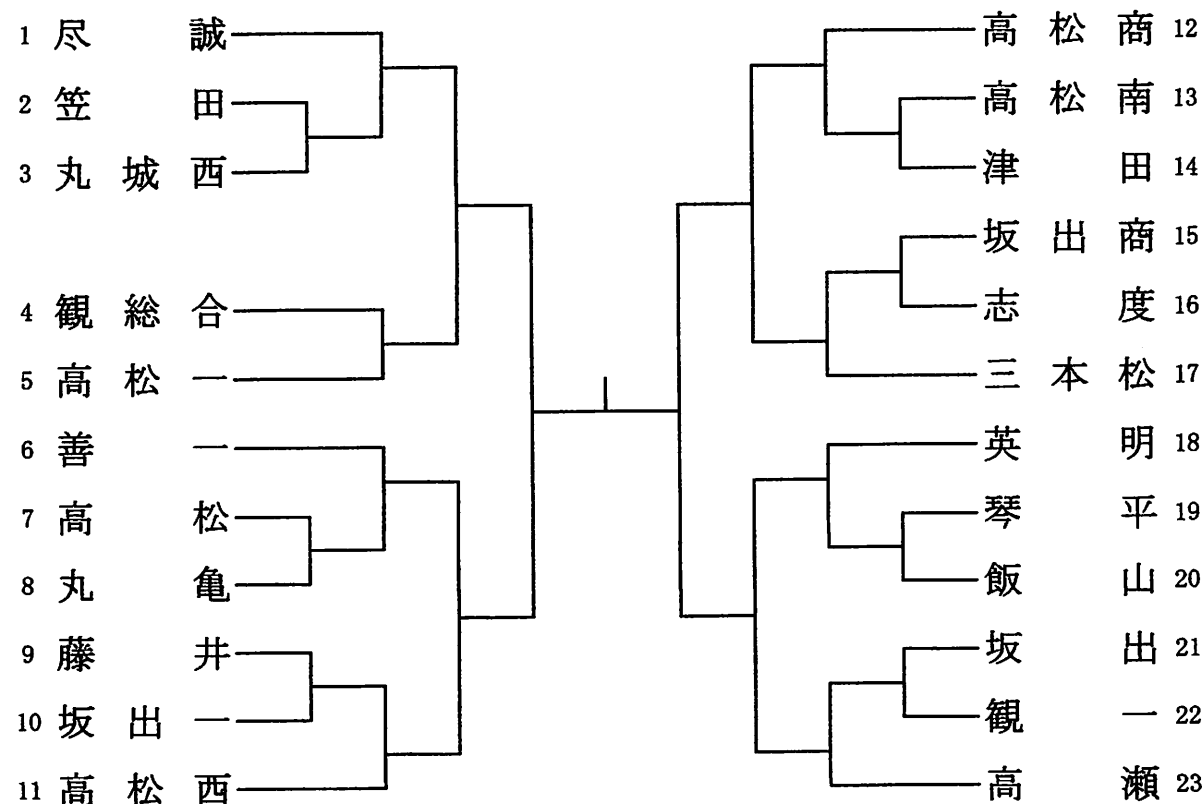

ハンドボール競技

高松市香川総合体育館

TEL 087-879-8000

香川中央高校体育館

TEL 087-886-7151

競技会役員

競技会会長	中筋 政人
競技会副会長	香西 新五 横山 和司

競技役員

競技委員長	加藤 剛基			
競技副委員長	山地 翔	松井 佑翔		
会場主任	高畠 賢	植松 朋子		
JHAオフィシャル	谷口 友一	河合 哲		
TD主任	後井 隆利	大西 朋子		
記録主任	沖山 純子	田上 重士		
TD記録係	菊池 和也	福井 一仁	宮岡 孝伸	山下 直子
	鬼松 悟	浜野 孝二	亀山 洋一	垂水 真希
	菊井 浩之	安藤 寿	藤目 愛美	高木 香識
	田中 重行	黒坂 堯永	山上 泉	
審判長	田中 潤			
審判員	杉山 孝広	高木 優明	後藤 聡	高木 裕司
	伊藤 良弘	池浦 慎治	大西健太郎	川内 健矢
	松本 勇樹	吉寄 徹彦	福崎 開	木村 聡志
	二川あさひ	宮治 孝夫	西川 由朗	秋和 慶子
	川地 太原			
総務係	林 秀樹	濱野 千秋	八重安由美	
救護係	石川 愛	近藤千枝加	福谷早紀美	大平沙也香

競技日程

6月 3日	1・2回戦	9:30~
6月 4日	準決勝	9:30~
6月 5日	3位決定戦	9:30~
	決勝戦	12:00~
	閉会式	14:30~ (優勝~第3位)

平成29年度香川県高等学校総合体育大会 ハンドボール競技組み合わせ

【男子の部】

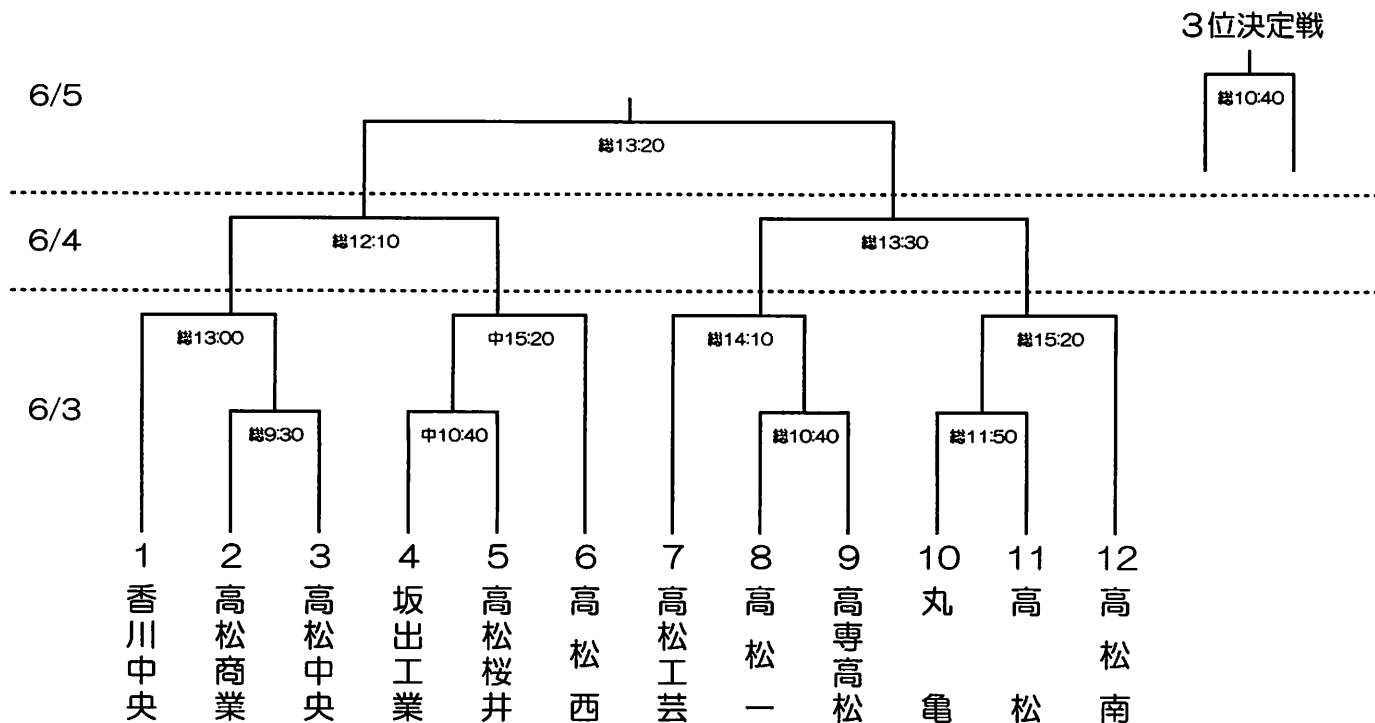

【女子の部】

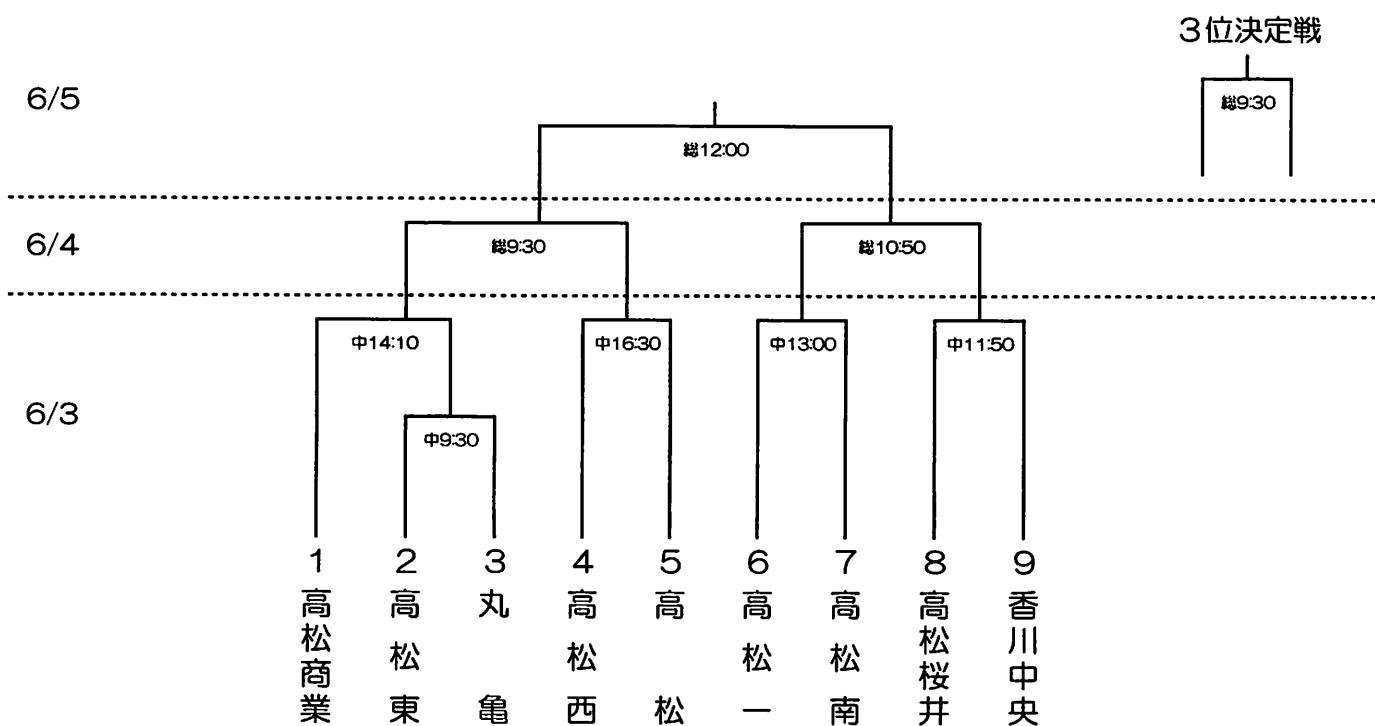

※総…高松市香川総合体育館 中…香川中央高等学校体育館

サッカー競技

競技会会長 溝渕 祥民

競技会副会長 草薙 浩

競技役員

競技委員長 佐々木浩児

会場・記録係 小林 秀彰 土岐 勇人 毛利 孝一
 福家 真一 近藤 孝彦 山本 真也
 石原 健史

審判 高木 翔太 川口 大貴 中筋 健太 岡崎 泰英 山根 康彦
 岡田 勝 近藤 秀朗 金川 貴史 藪 徳人 井川 靖夫
 荒岡 成志 陶山 輝佳 伊藤 一郎 野口 佑太 関 栄二
 勝岡 茂隆 西山 貴生 川原寅之亮 河北 健一 志原 正敏
 三崎 輝久 堀尾 高德 木村 晋也 四茂野志音 吉原 秀至
 松岡 慧 梶原 伸治 松岡 晶 中川 弘一 出来 正晃
 馬場 英彰 村山 翔平 大須賀幸樹 新延 司 北地 一弘
 田井 靖久 大野 拓生 福田 直樹 橋本 実 宮田 賢治
 細川 裕介 今田 隆志 綾 英則 亀野 克城 上原 弘幹
 中山 大介 安岐 道明 岡内 博信 森 陽介 明比 隼希
 石川 大記 大平 昌司 安富 裕二 加地 優里 大浦 翔
 山下 達也 安井 貴昭 石原 徹也 高橋 竜平 山地 修司
 今井 雅丈
 田中 亜弥 菊池亜砂子 渡邊 涼花 小野 雅代

救護係 森 里子 高橋 明子 空河内由華 藤澤 伸子 今滝 美幸
 市川多恵子 野口 由美 富川妙日子 藤川 章代

日程 男子

5/27 (土) 開始式 10:30~
 1・2回戦 県営サッカー場、瀬戸大橋記念公園、
 東部運動公園、屋島競技場
 5/28 (日) 2回戦 県営サッカー場、瀬戸大橋記念公園、
 四国学院大学サッカー場
 6/3 (土) 3回戦 県営サッカー場、鉢伏ふれあい公園、
 東部運動公園
 6/4 (日) 準々決勝戦 県営サッカー場
 6/5 (月) 準決勝戦 県営サッカー場
 6/10 (土) 決勝戦 県営サッカー場

日程 女子

6/3 (土) 開始式 11:30~
 準決勝戦 東部運動公園
 6/4 (日) 決勝戦 県営サッカー場

県営サッカー場
 087-881-0354
 瀬戸大橋記念公園
 0877-45-2344
 鉢伏ふれあい公園
 0877-64-0633
 東部運動公園
 087-843-9466
 屋島競技場
 087-802-7350
 四国学院大学サッカー場
 0877-62-2111

サッカー競技

競技時間

①11:00~12:30 ②13:30~15:00

組合せ

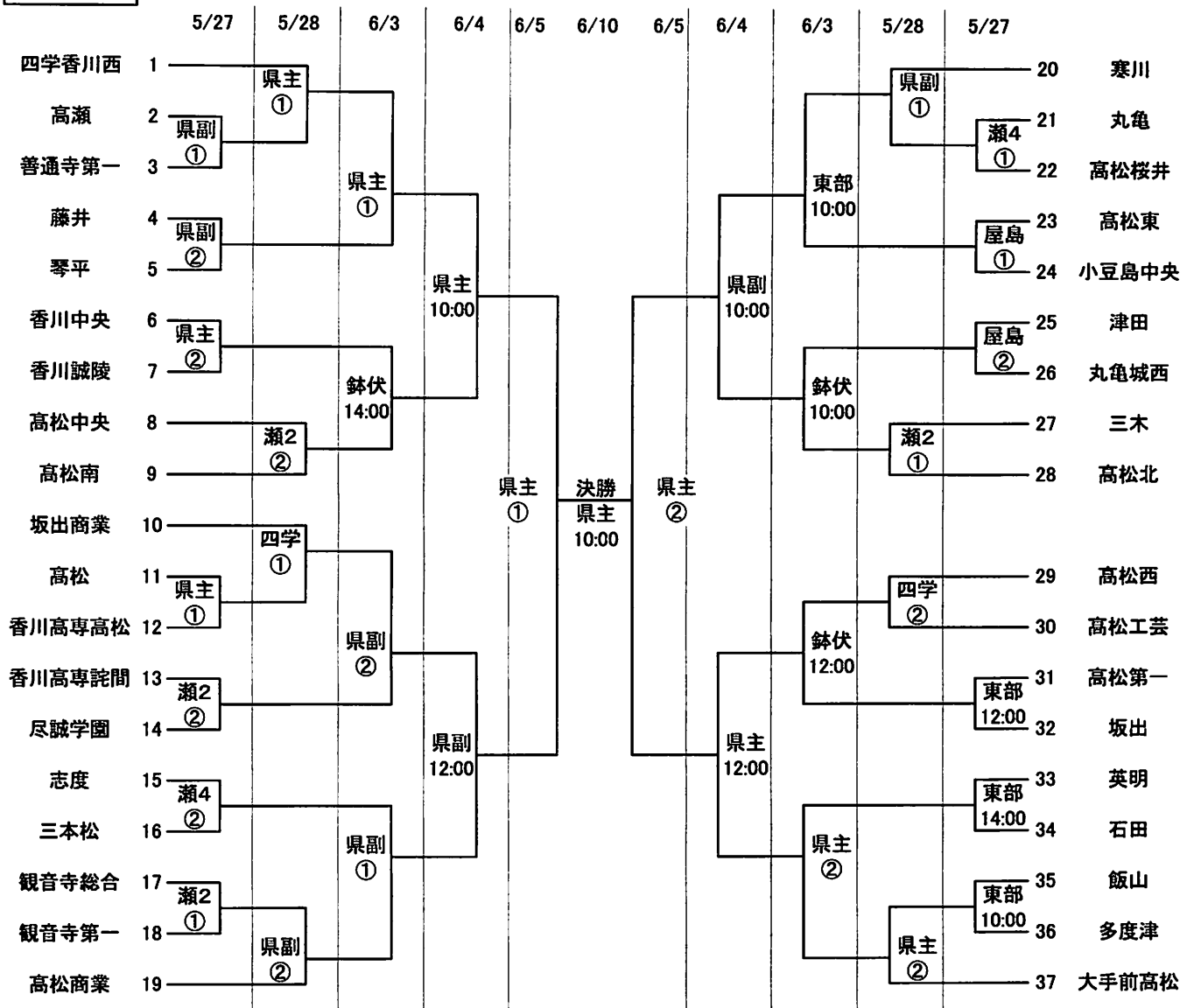

サッカー競技(女子)

組合せ

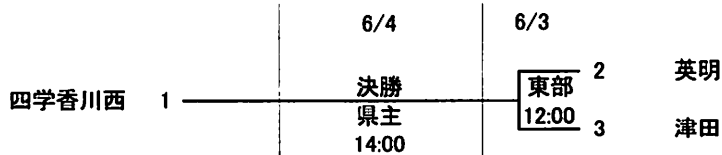

バドミントン競技

坂出市立体育館

TEL (0877) 45-6670

競技会役員

競技会会長 篠原 達司
競技会副会長 岸 輝人

競技役員

競技委員長 河合 雄太
審判部長 二宮 和敬
審判副部長 三井 秀隆 山本 敏雄
競技部長 飯野 馨
競技副部長 松延 健二 西田 敏
総務部長 林 一男
総務副部長 宮西 秀行 藤原 由紀 井川 聡恵
田中三奈子 柴野亜季子 岡野 佳浩
会場主任 芝軒 次郎 (男子) 久保 真由 (女子)
進行主任 小比賀昭仁 (男子) 小林 賢治 (女子)
記録主任 鎮田 頼宣 (男子) 土居 純子 (女子)
審判員 井奥 亮太 伊藤 碧 堀尾真裕美 宮田 拓也
(記録員) 泉川 博光 森岡 京子 溝渕 祐貴 荒川 智行
増山 奈菜 古野美穂子 富田 真吾 池内 学
桜井 香枝 十河 昌二 仲野 克己 丸山 右子
曾川 恵子 三枝 幸奈 大西麻衣子 西森 早紀
井上 真弓 八田 由美 西森 優真 松岡 秀樹
糸目 真也 大前 明久 東川 啓太 中澤 幸子
山崎 基弘 北窪由加里 川西 秀俊 牧山 雄彦
岡村 雅文 三野 菜摘 櫻又 英尊 矢田 淳士
篠山 学 上野 恵子 穂積さとみ 平井 正子
高島佐依子 宮武 孝典 松本 耕治 神下 留美
塩見恵美子 滝 彰 吉永 慎一 村主 俊司
石川 雅基 大林 泰世 香川 萌 宮武 隆志
玉尾 聡彦 山中 秀和 虫本 満紀 下司 清史
藤田 節子 寺西 歩 多田 康記 飯野 尚子
光成 拓自
救 護 上村華巴子

日程

- (1) 開始式 6月 3日 (土) 8時30分
(2) 競技 6月 3日 (土) 8時45分～17時00分
男女共に学校対抗戦
6月 4日 (日) 8時30分～17時00分
男女共に個人戦 (ダブルスとシングルスの一部)
6月 5日 (月) 8時30分～17時00分
男女共に個人戦 (シングルス)

※ 個人戦の組み合わせは、別紙プログラムによる。

パドミントン 競技

男子 学校対抗の部 (28校)

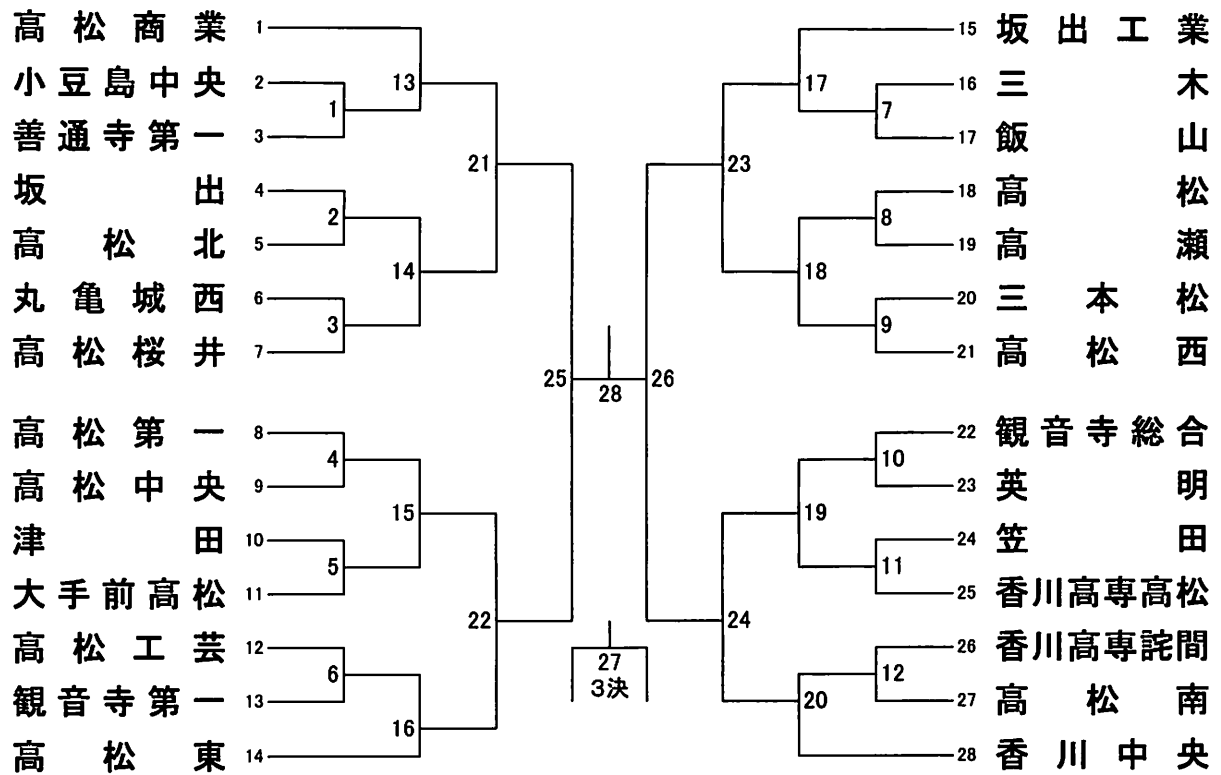

女子 学校対抗の部 (27校)

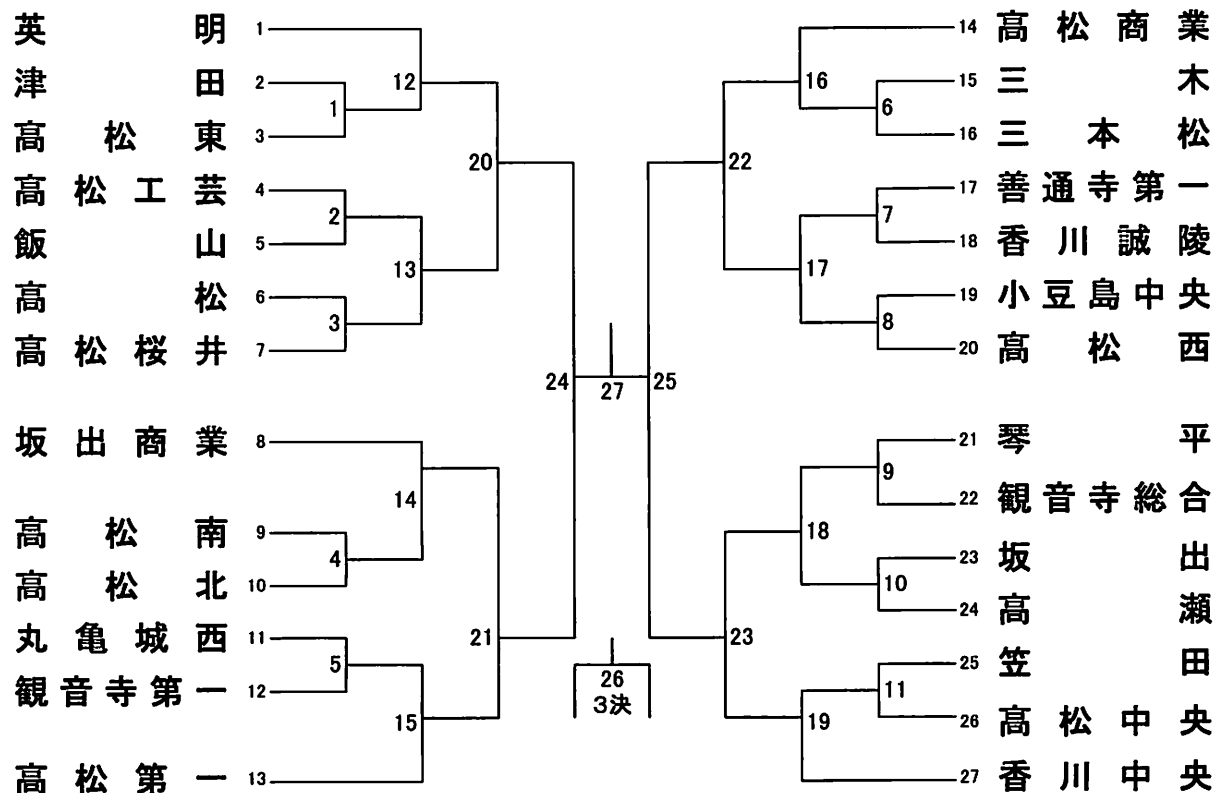

ソフトボール競技

丸亀市土器川公園ソフトボール場

競技会役員

競技会会長 大山 雅久

競技会副会長 塩田 浩之

競技役員

競技委員長 佐藤 秀哉

総務委員長 岡本 哲夫

審判委員長 川田 利明

会場主任 林 正章 立石 俊昭

球場主任 柿本 宗晴 阿野 忠彦

記録長 山地 直美

記録員 蓮池千代子 豊嶋 好志

進行 谷田 圭司 富士川 仁 丸岡 弘季

記録 山下 修 石川 剛

審判員 新居 勝美 鎌田 昌弘 松本 侑三 後藤 朝子 津島 正博 森井 義文

半田 和志 石浜 好一 横山 忠慶 秋山 清次 谷藤 英昭 川西 伴晴

東山 勝 多田有美子 合田 博好 田淵 達夫 片山 司郎 石川 順一

糸瀬 博教

救護 吉田 美南子

日程

開会式 6月3日(土) 8時45分 丸亀市土器川公園ソフトボール場

競技開始時刻 男子 6月3日(土) 試合会場

準決勝 9:30 球場 9

準決勝 11:00 球場 9

決勝 13:00 球場 9

3位決定戦 14:30 球場 9

女子 6月3日(土) 試合会場 6月4日(日) 試合会場

1回戦 9:30 球場5・8 3位決定戦 9:30 球場5

1回戦 11:00 球場5 決勝戦 11:00 球場5

準決勝 12:00 球場8

準決勝 13:30 球場5

第57回香川県高校総合体育大会ソフトボール競技大会組合せ表

〔男子〕

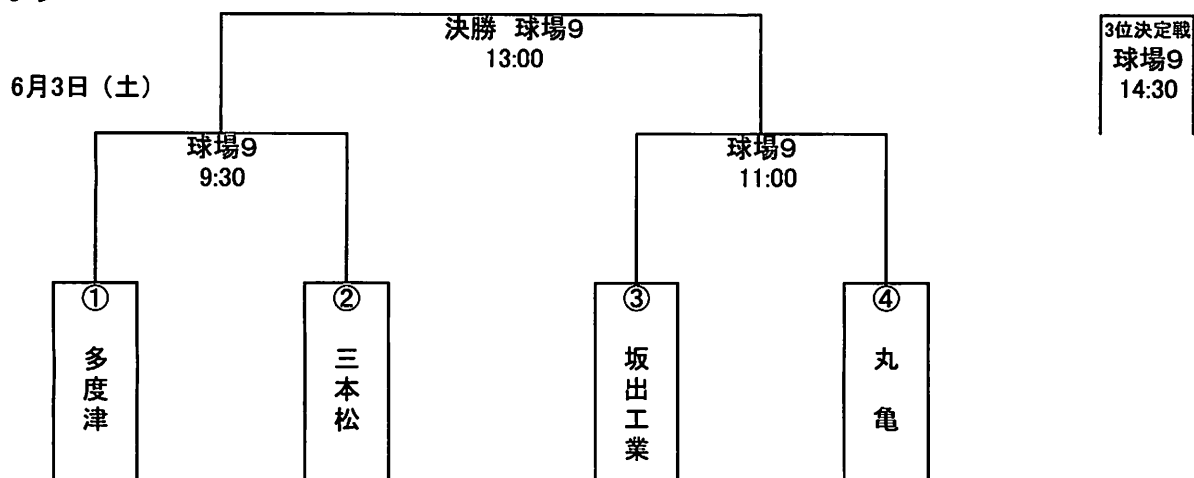

〔女子〕

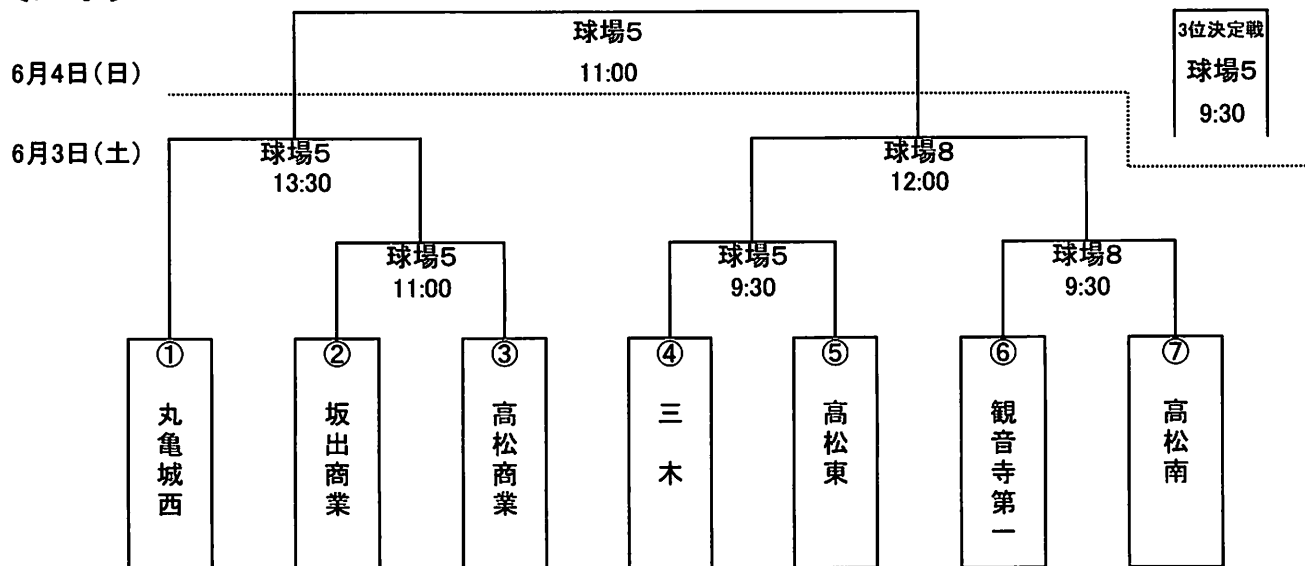

* 開始式は8:45より丸亀城西以外の全チーム参加をお願いします。
(フェンスの設置は7:45より丸亀城西以外の全チームをお願いします。)

- ◎使用球 内外ゴム公認3号球
- ◎試合球場 丸亀土器川運動公園ソフトボール場
- ◎競技運営上、試合球場、開始時刻の変更及びフィールドイングを省くことがある。
- ◎勝利チームは試合終了後、グラウンド整備をすること。
- ◎ベンチの使用は、番号順で1塁側・3塁側をお願いします。
- ◎ジュース缶、ビン、ペットボトル、及び弁当ガラは必ず持ち帰って下さい。

ラグビーフットボール競技

高松市東部運動公園グラウンド
087-843-9446
香川県営第2サッカーラグビー場
087-882-0948

競技会役員

競技会会長 谷岡敏大

競技役員

競技委員長	濱口広利								
総務委員長	和田祥司								
総務	宮西一樹	篠原弘樹							
審判員	福家寛幸	山地計秀	土井剛史	高木啓吾					
	山田友幸	中嶋拓哉	牧本剛典	上村勇介					
会場主任	高木智	増田剛司							
記録	渡辺宣夫	山本勝行							
医務員	香山浩司	篠原光道							
救護	湖崎敬子								

日程

期日・会場 平成29年 6月 3日(土) 高松市東部運動公園グラウンド
6月 5日(月) 香川県営第2サッカーラグビー場

開始式 6月 3日(土)
高松市東部運動公園グラウンド 14:00

閉会式 6月 5日(月)
香川県営第2サッカーラグビー場 12:10

組合せ

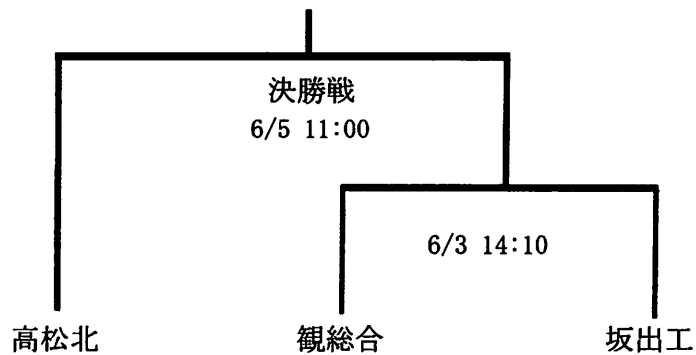

相撲競技

香川県営相撲場

TEL 087-881-0354

競技会役員

競技会会長 梶 正司

競技役員

競技委員長 眞鍋正義

競技副委員長 田中裕十

総務委員長 堀井隆夫

審判長 黒田良治

副審判長 吉田健太郎

主審 大石現貴 野村盛二

副審 川上詠三 堀家雄介 山畑太 五藤博之
河合真一 馬場俊輔 梅林勇介 宮内智哉

進行係 上原彰文

記録係 片長佑斗

土俵係 西泰輔

救護係 池内文音

日程

6月4日(日) 10時より開会式 引き続き競技開始
13時競技終了予定

組み合わせ

団体決勝リーグ

高松南 — 農経高

個人

予選リーグ

決勝リーグ

体重別トーナメント

柔道競技

県立武道館

TEL 087-821-5125

競技会役員

競技会会長 竹内 秀夫

競技役員

競技委員長 牛田 昌宏

競技副委員長 細川 真司

総務委員長 川口 善史

審判長 中山 尚昭

審判員 出田 龍太郎 井上 喜雅 井上 晃一 香川 正志 形部 安彦
鎌田 博和 亀代 祐司 亀井 光平 久米 達也 児島 浩二
小角 善二 小角 亮友 小前 宏彰 坂西 亮滋 坂野 裕樹
佐野 浩太 鹿谷 武史 柴田 裕士 島本 求 関 竜輝
十川 康平 高平 正幸 滝 一馬 滝 大輔 田中 孝司
中橋 政彦 長野 秀紀 馬場 竜也 平野 聖二 細川 泰史
前田 清和 松原 祐也 松本 真一郎 六車 武倫

総務委員 浅草 義之 池本 健志郎 高橋 一栄 原田 真吾 堀内 直樹
記録係 大高 直士 堺 茂美 佐柳 清子 塩入 誠士 柴原 由記子
会場係 石崎 格 高木 俊介 出尾 智史 長谷井 清人 濱崎 圭司
救護係 十亀 真由美 玉木 加寿美
救護接骨師 鎌倉 和広

日程

6月2日(金) 個人試合計量 16:45~17:00

6月3日(土) 個人試合計量 8:30~9:30

開始式 9:30~9:50

団体試合 10:00~13:00

個人試合 13:30~15:00

6月4日(日) 個人試合 9:30~15:00

閉会式

第57回香川県高等学校総合体育大会(柔道競技)29・6・3 於:県立武道館

(男子の部)

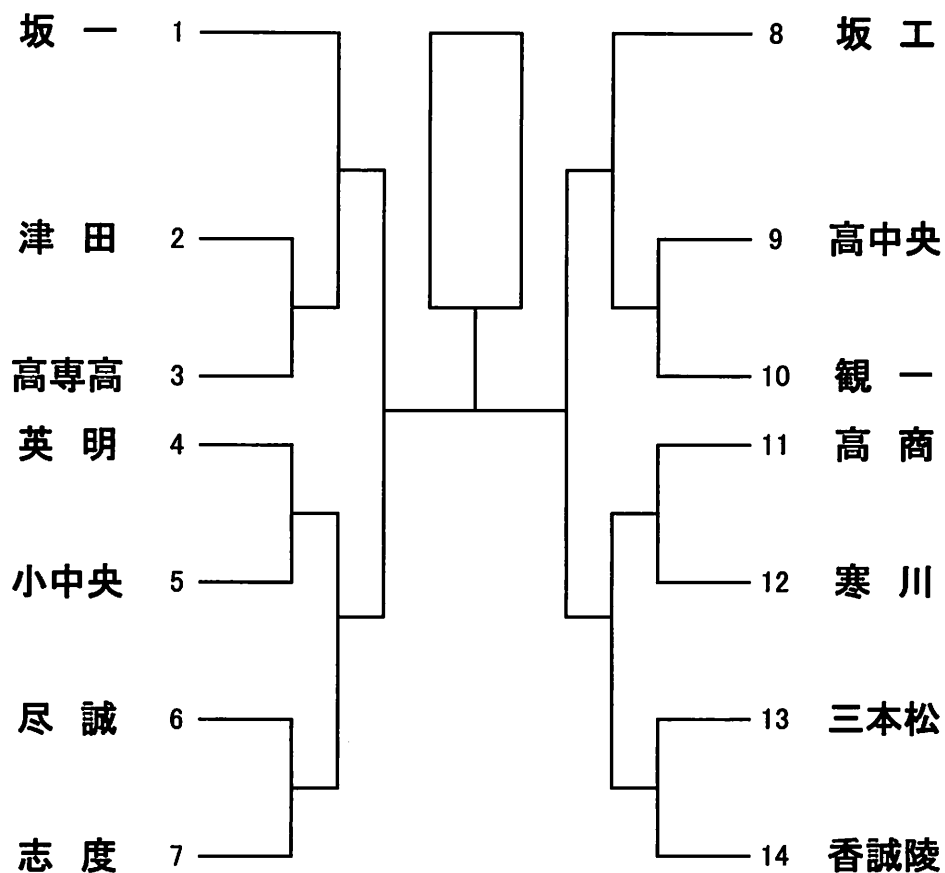

(女子の部)

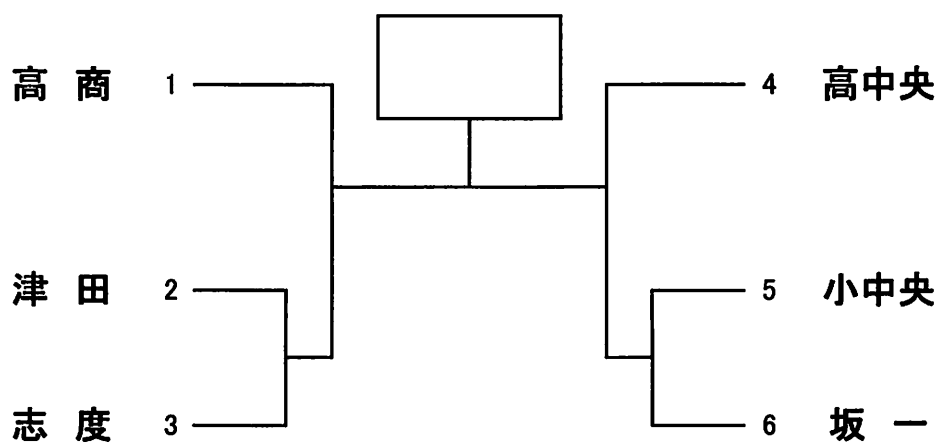

剣道競技

香川県立丸亀高等学校体育館
TEL 0877-23-5248

競技会役員

競技会会長 大林誠二
競技会副会長 大松原賢司

競技役員

競技委員 審判 副審 進行 主任 審判 主審 合部 試合 本合 試場 計場 時計 時審	長長 長長 務務 任任 任任 任任 任任 任任 任任 任任 任任 任任	立小 竹梶 鳥(第 一試 合場)	岩川 下原 居(第 一試 合場)	洋聖 真一 弘合 幹吉 周幸 直智 史亮 和喬 公太	輝二 司成 毅(第 二試 合場)	雄彦 士修 一誠 紀繁 成暁 祐明 玄暁 庸融 郎	(第 二試 合場) 彦彦 德典 代孝 美也 宏子 剛智 武聡 人健 吏	池村 井尾 谷井 諏小 安棄 村吉 宮田 下森 中	上下 寄本 上訪 川部 島上 田田 村岡 塚村	(第 三試 合場) 也毅 博也 夫幸 洋輝 史明 大士 涉人 英貴	土福 久佐 福松 小西 岡松 石矢 山雉 清三	保藤 崎下 林山 西本 川野 下鳥 水浦	(第 四試 合場) 三勝 大菜 康人 徹太 代春 征希 凌真 美	楠小 遠松 雉千 先大 吉島 今柏 安小 加	藤本 鳥葉 馬林 田本 西本 西川 藤	雄若 友直 良香 千一 和和 春春	救護 尾藤 方美
--	--	------------------------------	------------------------------	--	------------------------------	---	--	---	--	---	--	--	--	---	---------------------------------------	----------------------------------	----------------

(順不同)

日程

受付・竹刀検量	6月3日(土) 6月4日(日)	7時30分～9時00分 8時00分～9時20分	
開始式 合戦	6月3日(土) (第1日/団体戦) 6月3日(土)	9時00分～ 9時20分～	於 香川県立丸亀高等学校体育館
		14時00分～	女子団体1回戦～準々決勝 (第1～第4試合場使用) 男子団体1回戦～準々決勝 (第1～第4試合場使用)
		15時00分～	女子・男子団体準決勝 (第1・第2試合場使用) 女子・男子団体決勝 (特設試合場使用)
	(第2日/個人戦) 6月4日(日)	9時20分～ 9時20分～	男子個人決勝まで (第1・第3試合場使用) 女子個人決勝まで (第2・第4試合場使用)
閉会式	6月4日(日)	16時00分～	於 香川県立丸亀高等学校体育館

第57回 香川県高等学校総合体育大会 剣道競技

(大会記録)

平成29年6月3日
丸亀高等学校体育館

(女子団体の部)

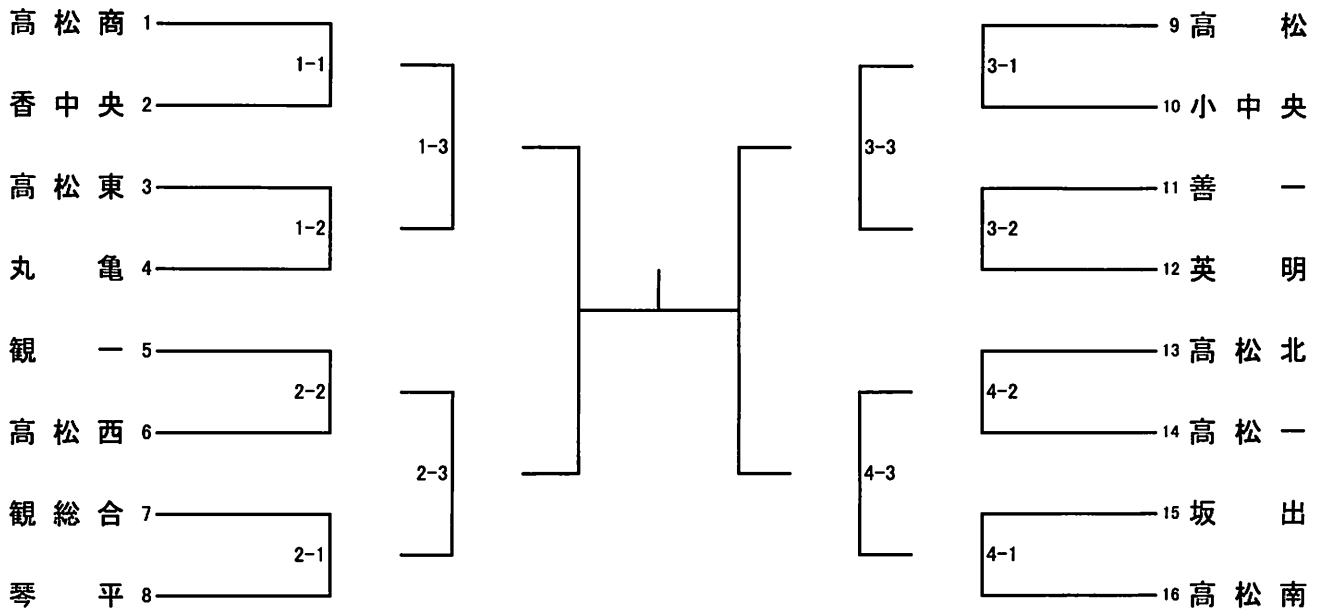

(男子団体の部)

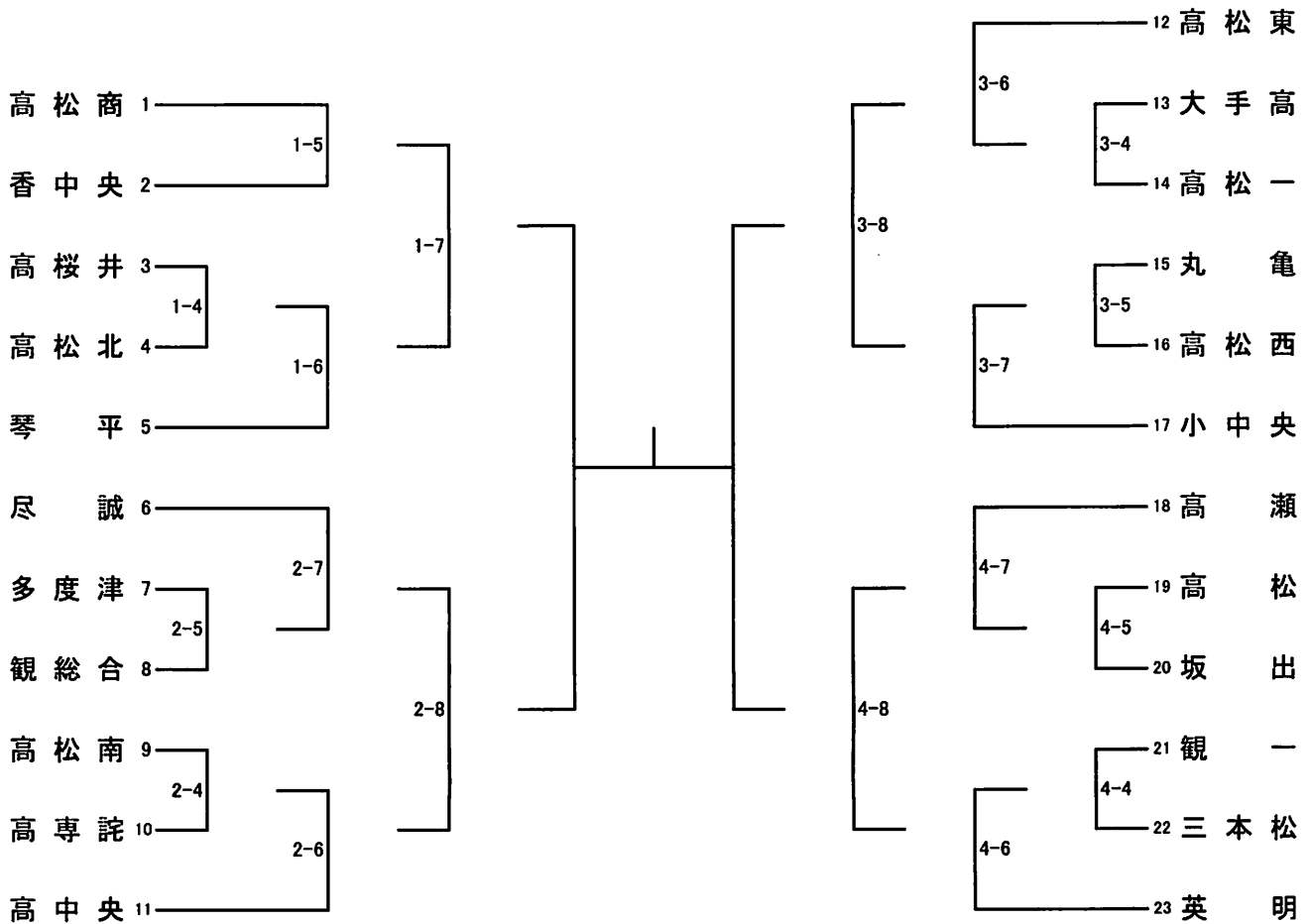

弓 道 競 技

琴 平 高 校
0877-73-2261

競 技 会 役 員

競 技 会 会 長 松 木 聡 司
競 技 会 副 会 長 二 川 敏 夫 志 賀 紀 之

競 技 役 員

競 技 委 員 長	笠 原 忍 二	高 島 俊 三	津 郷 尚 則	今 宮 健 三	近 藤 正 文
審 判 員	英 雅 子	高 坂 本 裕			
審 判 員	光 孝 佳 子				
行 務 委 員	丈 尚 宏 人	蓮 井 京	佐 々 木 卓 也	曾 根 志 帆	高 橋 一 彰
行 務 委 員	健 由 宏 起 子	米 田 和 代	渡 邊 多 江 子	豐 嶋 初 美	川 崎 和 代
記 録 委 員	伊 子 二 明 郎	林 岸 宮 西 節	川 西 正 芳	北 野 敏 和	高 倉 菜 保
P C 担 当 員	野 橋 本 上 淵 雄	川 萱 好 藤	北 藤 橋 森 伊	北 野 敏 和	高 倉 菜 保
放 送 前 委 員	末 村 水 金 門	西 原 好 藤	北 藤 橋 森 伊	北 野 敏 和	高 倉 菜 保
招 集 委 員	馬 水 金 門	三 安 高	北 藤 橋 森 伊	北 野 敏 和	高 倉 菜 保
會 場 管 理 委 員	大 林				
救 護 委 員					

日 程

6 月 3 日 (土)	9:00 ~ 9:30	監 督 會 議 ・ 役 員 打 合 せ (射 場 内)
	9:30 ~ 10:00	開 會 式
	10:00 ~ 12:00	団 体 予 選 1 回 戦
	12:00 ~ 14:00	団 体 予 選 2 回 戦
	14:00 ~ 14:30	決 勝 ト ー ナ メ ン ト 抽 選
	14:30 ~ 16:30	団 体 決 勝 ト ー ナ メ ン ト
	16:30 ~ 16:45	団 体 競 技 表 彰 式
6 月 4 日 (日)	9:00 ~ 9:30	監 督 會 議 ・ 役 員 打 合 せ (射 場 内)
	9:30 ~ 13:30	個 人 競 技 1 次 予 選
	13:30 ~ 15:30	個 人 競 技 2 次 予 選
	15:30 ~ 16:30	個 人 決 勝
	16:30 ~ 17:00	順 位 決 定 戦
	17:00 ~ 17:30	個 人 競 技 表 彰 式 ・ 閉 會 式

予 選 立 順

男 子	1 高 松 工 芸 合 併	2 飯 山 第 一	3 高 松 南 中 央	4 志 度 出 丸 龜 西 農 業 經 營 (個 人)	5 高 瀬 津 田 出 商 業
	6 觀 音 寺 第 一	7 高 松 第 一	8 小 豆 島 中 央	9 坂 出 丸 龜 西 農 業 經 營 (個 人)	10 多 度 津 田 出 商 業
	11 觀 音 寺 第 一	12 高 松 第 一	13 高 松 東	14 丸 龜 西 農 業 經 營 (個 人)	15 津 田 出 商 業
	16 丸 龜 城 西 商 業	17 石 田 平	18 笠 田 三 本 松	19 高 松 西 農 業 經 營 (個 人)	20 坂 出 商 業
	21 高 松 商 業	22 琴 平	23 三 本 松	24 農 業 經 營 (個 人)	
女 子	1 坂 出 工 芸 合 併	2 飯 山 丸 龜 城 西	3 高 松 南 中 央	4 三 本 松 東 高 松 商 業	5 丸 龜 石 田 觀 音 寺 第 一
	6 高 松 工 芸 合 併	7 丸 龜 城 西	8 小 豆 島 中 央	9 高 松 東 高 松 商 業	10 石 田 觀 音 寺 第 一
	11 志 度 第 一	12 高 松 西	13 高 瀬 出 商 業	14 高 松 商 業	15 觀 音 寺 第 一
	16 高 松 第 一	17 琴 平	18 坂 出 出 商 業	19 高 松 商 業	20 笠 田
	21 觀 音 寺 合 併	22 津 田	23 農 業 經 營 (個 人)	24 大 手 前 丸 龜 (個 人)	

団体競技決勝トーナメント

男子

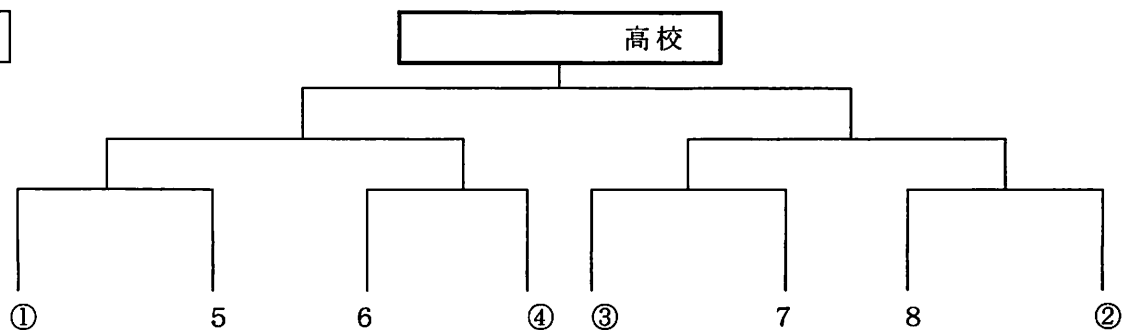

女子

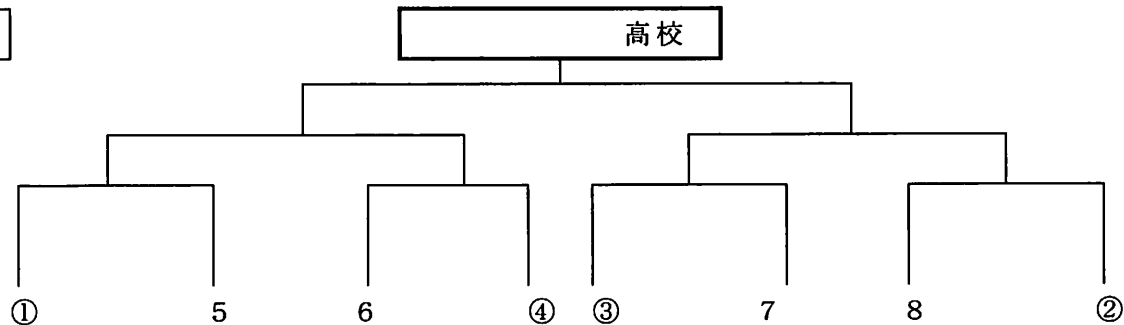

個人競技

別紙プログラムによる。

成績

種類	順位	男子	女子
団体競技	1位	高校	高校
	2位	高校	高校
	3位	高校	高校
		高校	高校
個人競技	1位	(高校)	(高校)
	2位	(高校)	(高校)
	3位	(高校)	(高校)
	4位	(高校)	(高校)
	5位	(高校)	(高校)
	6位	(高校)	(高校)

テニス競技

競技会役員

競技会会長 鶴岡英作
競技会副会長 秋山文孝

競技役員

競技委員長 香西信幸
競技副委員長 馬場昌樹 山ノ井崇弘
審判委員長 桜井謙一郎
審判副委員長 松本貴洋
総務委員 池田恵 岡本泰範 久住亮介 西山智也
会場委員 川根康孝 太田大介 石川優太 藤澤佳子
進行記録委員 加藤章生 安藤優太 平井梨津子 小橋三知栄
審判委員 北谷俊雄 坂部雅則 野崎隆亨 小笠原圭一
救護係 守池琢 穴吹康志 岡田真輔 坂本圭右
相川一生 佐藤大輔 新田友香
瀬尾美香 今滝美幸 近藤佑美

日程

- (1) 開始式 6月3日(土) 8:40~8:55
- (2) 競技 団体の部 6月3日(土) 9:00~18:00
【男女団体戦決勝まで】
- 個人の部 6月4日(日) 9:00~18:00
【男女シングルス決勝戦まで・男女ダブルス2回戦まで】
- 6月5日(月) 9:00~18:00
【男女ダブルス決勝戦まで】
- 6月6日(火) 予備日
- ※全日、日没まで延長の可能性あり

会場

高松市亀水運動センター TEL 087(881)0182

丸亀市総合運動公園 TEL 0877(23)4733

組合せ

団体戦は右の通り

個人戦は別紙プログラムによる

第57回 香川県高等学校総合体育大会 テニス競技

平成29年6月3日

会場: 亀水運動センター (男子)

丸亀総合運動公園 (女子)

男子 学校対抗の部 (26校)

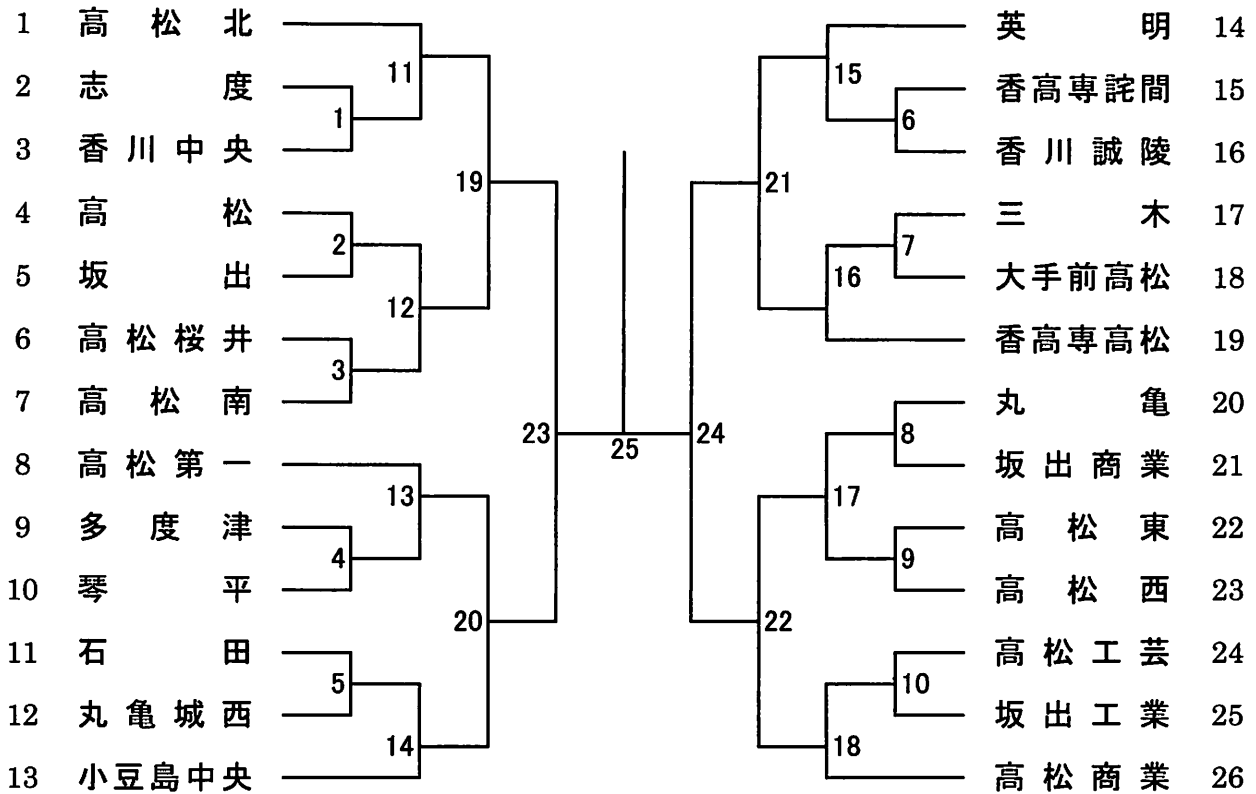

女子 学校対抗の部 (19校)

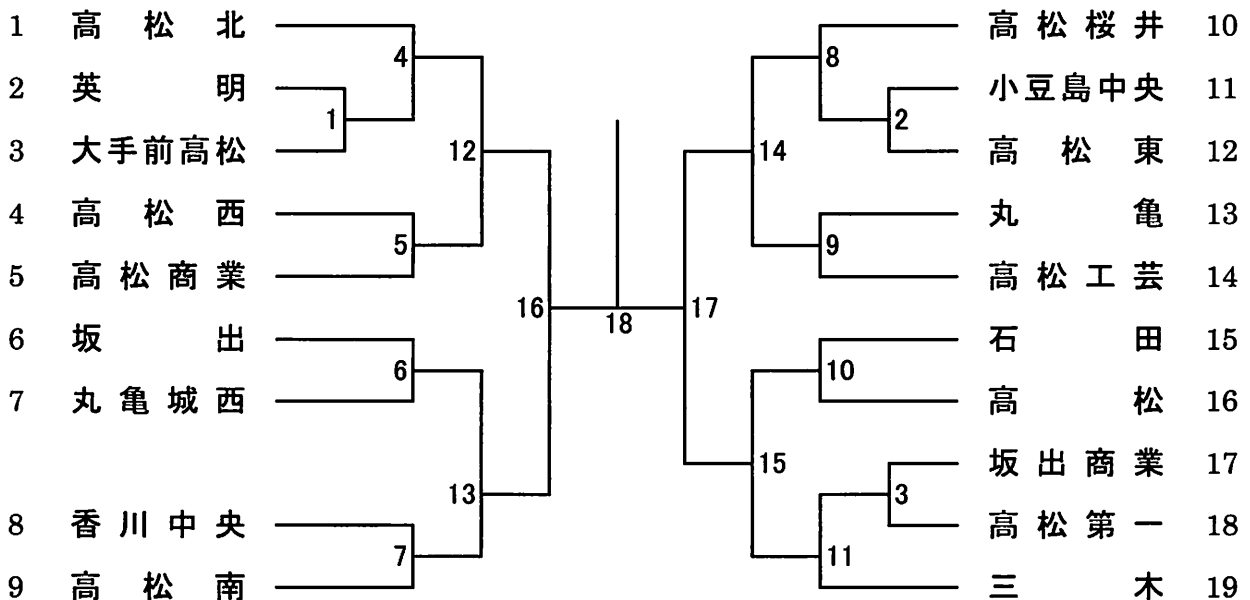

登山競技

競技会役員

競技会会長 秋山 貢司 (善一)
競技会副会長 高倉 和弘 (観一)

競技役員

競技委員長 西村 真也 (善一)
競技副委員長 玉垣光何朗 (津田)

◎登山隊

男子隊長 金代 晶生 (観総)
男子副隊長 三宅 宏明 (観一)
男子班長 中西 良典 (高松)
女子隊長 高橋 一生 (琴平)
女子副隊長 細川 悦代 (善一)
救護主任 岩田真梨子 (工芸) 大西 貴子 (観一)
補助員主任 植松 紀子 (高松) 原 誠司 (高一) 尾方 良美 (観一)

◎総務・支援

総務主任 玉垣光何朗 (津田)
進行主任 福永 信雄 (多度津) 秋山 大地 (多度津)
会場・設営主任 後藤 隆彰 (善一) 富木田好作 (多度津) 増田 裕明 (高一)
渉外・会計主任 辻 綾 (丸亀) 帆玉 真悟 (丸亀)
輸送・通信主任 宮武 利文 (観総) 岩瀬香寿子 (観総)

◎審査

審査員長 金崎 哲也 (坂出)
副審査員長 中澤 智哉 (高松)
審査員 白川 直美 (丸亀) 合田 直樹 (観総) 岡 直樹 (琴平)
三木 芳幸 (四国気象予報士会)

日程

6月3日(土) 13:00 審査委員会 14:00 開会式 14:30 審査開始(幕営)
6月4日(日) 5:40 普通寺第一高校発 = (バス移動) = 7:00 道の駅ことなみ…
11:00 竜王峠(昼食)…13:30 相栗峠…15:30 県民いこいの森キャンプ場着(幕営)
6月5日(月) 7:30 県民いこいの森キャンプ場…9:30 天満ヶ原…
10:30 県民いこいの森キャンプ場(昼食) 11:30 閉会式、解散

開閉会式

6月3日(土) 14:00 開会式 普通寺第一高校
6月5日(月) 11:30 閉会式 県民いこいの森キャンプ場

参加校

男子(9) 高松、高松一、坂出、丸亀、多度津、普通寺一、琴平、観音寺一、観音寺総合
女子(6) 高松、坂出、丸亀、普通寺一、観音寺一

自転車競技

高松競輪場
TEL (087) 851-5036

競技会役員

競技会会長 白井 宏和

競技会副会長 池田 宏樹

競技役員

総務委員長 堤谷 孝章

競技委員長 高畑 秀規

チーフコミッセル 山口 智哉

コミッセル 堀 芳彰 寺岡 正人 今井 工 松岡 敏

武下 勝 紅谷 晃二 田中 浩晶 藤沢 敦子

島田 章 近藤 幸代 三笠 弘隆 富山 芳宏

西井 庸思 紅谷 修 竹井 靖 三木 洋

長池 亮 安藤 竜二 山地 大介

救護員 柳谷 貴子

競技日程

5月27日(土) 受付 9:00~9:30
監督会議 9:30~10:00
開会式 10:00~10:30
競技 10:30~17:00

5月28日(日) 監督会議 9:30~10:00
競技 10:00~16:00
閉会式 16:00~16:30
監督会議 16:00~17:00

競技会場

高松競輪場 高松市福岡町一丁目4番46号 TEL 087-851-5036

競技種目

1kmタイムトライアル、3kmインテイクインリアルバースhoot、スプリント、ケリン
ポイントレース、4km速度競走、スクラッチ、チームスプリント、4kmチームバースhoot
女子500mタイムトライアル、女子2kmインテイクインリアルバースhoot、女子チームスプリント

参加校

石田高校、高松工芸高校、農業経営高校、笠田高校

ヨット競技

高松市立ヨット競技場
TEL (087)822-1668

競技会役員

競技会 会長 中條 敏雄
副会長 寺尾 章 齊藤 修

競技役員

競技(レース)委員長 齊藤 修
委員 佐伯 太朗 樋上 聡史 秦 知浩 佐々木崇徳
審判部 九富潤一郎 多田 幸男 諏訪 毅
発着部 齊藤 修 吉田 和晃 秦 知浩 佐伯 健太
水路部 甲 康平 佐々木崇徳 木村 駿吾 山田 佳明
樋上 聡史 大西 遼 諏訪 晴彦 田中茉女子
佐伯 太朗 永木 宏尚 樋口 篤 藤本 博文
総務部 小松 芳智 山下 佳織
救護 大曾根 知佳

成績

男子 総合

1 位 高校 総得点 点 2 位 高校 総得点 点

男子 F J 級

学校名(チーム)	第1回戦		第2回戦		第3回戦		第4回戦		第5回戦		第6回戦		総得点	順位
	順位	得点	順位	得点	順位	得点	順位	得点	順位	得点	順位	得点		
高松高校	A													
	B													
	C													
高松商業高校	A													
	B													
	C													
	D													
高松工芸高校	A													
	B													
	C													
	D													
高松第一高校	A													
香川高専高松	B													

男子 420 級

学校名(チーム)	第1回戦		第2回戦		第3回戦		第4回戦		第5回戦		第6回戦		総得点	順位
	順位	得点	順位	得点	順位	得点	順位	得点	順位	得点	順位	得点		
高松高校	A													
	B													
	C													
高松商業高校	A													
高松工芸高校	A													
香川高専高松	A													

女子 総合

1 位 高校 総得点 点 2 位 高校 総得点 点

女子 F J 級

学校名(チーム)	第1回戦		第2回戦		第3回戦		第4回戦		第5回戦		第6回戦		総得点	順位
	順位	得点	順位	得点	順位	得点	順位	得点	順位	得点	順位	得点		
高松高校	A													
高松商業高校	A													
	B													
	C													
高松第一高校	A													

女子 420 級

学校名(チーム)	第1回戦		第2回戦		第3回戦		第4回戦		第5回戦		第6回戦		総得点	順位
	順位	得点	順位	得点	順位	得点	順位	得点	順位	得点	順位	得点		
高松商業高校	A													
	B													
高松第一高校	A													

フェンシング競技

高松市牟礼総合体育館

Tel.087-845-7060

競技会役員

競技会会長 吉田 重隆

競技役員

競技委員長 前田 雄亮

技術委員長 渡邊 秀才

技術委員 市ヶ谷廣輝 櫛橋 朋彦 吉原 一樹

審判長 石橋 武

審判員 木内 優太 藤長 和也 川淵 哲也 池田 礼奈

浅利 大樹 三原 大典 松本 拓也

ピスト主任 國金 直剛

設営主任 高木 大輔

用具検査官 安藤 暢英

救護係 石川美保子

会場

高松市牟礼総合体育館

日程

6月3日(土) 11:20~11:30 開始式
 11:30~17:00 学校対抗・個人対抗
 6月4日(日) 9:00~17:00 個人対抗

組合せ

学校対抗 男子

		1	2	3
1	高松北			
2	高松			
3	三本松			

女子

		1	2	3
1	高松北			
2	高松			
3	三本松			

個人対抗 5月30日(火)の抽選会で決定したものにより行う。

なぎなた競技

琴平高校
Tel 0877-73-2261

競技会役員

競技会会長
競技会副会長

中西 公子
田山 千恵子

競技役員

競技委員長
審判長
総一本部主任
コ本部書記
本記時掲選審判員

大東 智美
穴田 清美
高木 慶子
亀井 繁義
黒川 知子
大谷 糸穂
杉山 昭夫
太田 恵利
岡坂 円香
中井 紀子
杉山 有美
大岡 光

淀谷 なつみ
大岡 久美
楠多 恵子
十川 美保
山本 秀夫
宮武 佑希
尾崎 恵明
熊野 涼子
吉原 淳

三田 麻由
鈴木 香奈江
仲上 真由
岩崎 佑香
山本 由加
山原 洋子
大岡 響

林田 彩花
大西 泰代
白川 未樹
矢野 真依子

救護

岩瀬 典子

会場

琴平高校体育館

日程

6月4日(日)

監督会議 8:30~ 8:45
開始式 8:45~ 9:00
競技 9:10~16:00
(1) 演技
(2) 団体戦
(3) 個人戦
閉会式 16:00~

組合せ

団体(リーグ戦)

	1 香川 中央	2 丸 亀	3 農 経	4 琴 平	5 香川 誠陵	勝者数	勝本数	順位
1 香川中央								
2 丸亀								
3 農経								
4 琴平								
5 香川誠陵								
負数								

1コート ① 1-4 ② 5-3 ③ 4-2 ④ 3-1 ⑤ 2-5

2コート ① 2-3 ② 1-2 ③ 5-1 ④ 4-5 ⑤ 3-4

空 手 道 競 技

平成29. 6. 4
高松中央高等学校
TEL (087) 831-1291

競技会役員

競技会会長 香川 泰造
競技会副会長 石川 豊(県連盟) 小西 治良(県連盟)
原 泰富(県連盟) 北林 秀章(県連盟)

競技役員

競技委員長 小西 裕樹
総務委員 吉田 圭吾 崎山 幸一 六車 梨花
召集進行委員 前川 英介 榎 英幸 鎌田 高明
記録委員 大島 由加子 熊坂 志保
救護委員 空河内 由華
大会ドクター 蔵本 守雄
審判委員長 横田 稔(県連盟)
審判委員 氏家 正純 井上 博司 伊達 浩二 今井 孝一
藤川 浩二 安藤 啓二 久保 仁志 佐藤 安良
嶋 勝弘 根ヶ山尚基 山地 恵美 滝 洋二
宮本 幸昌 門井 吾子 中村 真徳 大森 高仁

日 程

6月4日(日) 9時30分 引率者、審判員会議
開会式開始
10時～ 競技開始
1 男女個人形競技
2 男女個人組手競技
3 男女団体組手競技

会 場

高松中央高等学校 新体育館 2階 武道場

組 合 せ

男子団体組手



女子団体組手

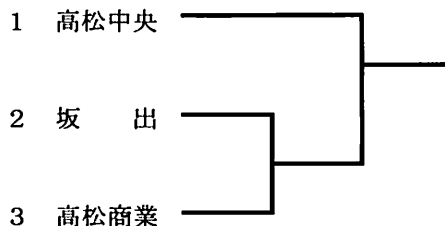

団体戦は、試合前にオーダー表を提出すること。延長戦はしない。5人の勝数の多い方を「勝ち」とする。勝者同数の場合は5人の合計ポイント数によって決定する。これも同数の場合は、代表者戦によって決定する。

少 林 寺 拳 法 競 技

多度津町総合スポーツセンター内多度津町町民第2体育館
Tel.0877-33-3666

競 技 会 役 員

競技会会長 小判 繁樹
競技会副会長 勘原 利幸

競 技 役 員

競技委員長 真屋 尚之
審査委員長 村井 誠
総務委員 下浦 俊彦 星川 正文 大西 博文
人見 敏史
審査委員 大林 貢 天野 喬 石川美貴雄
五藤 孝 古賀 亮次
監査委員 香川 親仁 田中 豊 金山 俊弘
召集委員 (タイム係・呼出係)
記録委員 柳萬 紘志 松尾 裕太 大森 茜
南 貴之 本行 圭介 上原 成功
藤澤龍之介 大藪 彩乃
救護係 木村 千恵

日 程

平成29年 6月 3日 (土) 開会式 10:00
閉会式 15:00

参 加 校

男子(13校) 坂出第一, 藤井, 多度津, 禅林学園, 観音寺総合,
香川高専詫間, 観音寺第一, 丸亀, 丸亀城西,
坂出商業, 高松工芸, 坂出工業, 大手前丸亀

女子(10校) 坂出第一, 多度津, 禅林学園, 観音寺総合, 坂出
観音寺第一, 高松南, 大手前高松, 大手前丸亀
英明

ウェイトリフティング競技

多度津高等学校

Tel 0877-33-2131

競技会役員

競技会会長 岩澤 正俊

競技役員

競技委員長	花城 正樹			
審判委員長	奈良輝揚仁			
総務	藤田 昌士	高島 正人	大塚 一樹	
記録	三井 達矢	多木 彩	川南ちひろ	
審判員	濱岡 徹	伊禮 淳	森村 将光	
	玉城 成一	福岡 勝也		
検量	渡辺 貴大	造田 愛永		
アテンド	中浦 雄太	中田 正志		
招集進行	藤岡 祐次	川田 智裕		
器具	近藤 幸彦	塩田 啓介	久世 昌宣	
	藤原 誠也	峯久 侑也	荒井 智也	
放送	武内孝太郎	青木 拓磨		
救護	渡邊 祥子			

日程

6月 3日 (土)	検量	8:00～ 9:00
	開会式	9:00～ 9:15
	競技	10:00～15:00
	閉会式	競技終了 10分後

会場

香川県立多度津高等学校体育館

レスリング競技

高松北高等学校

087-845-2155

【 競技会役員 】

競技会会長 竹 田 忠 弘
競技会副会長 横 田 敏 文

【 競技役員 】

競技委員長 竹下 敬
総 務 上 原 尚 真 古 澤 英 宣
山 本 達 夫 鈴 木 康 文
審 判 長 増 田 莊 史
審 判 員 沖 山 功 竹 下 敬 野々村 孝
田 谷 亘 香 西 順 平 西 山 凌 代
進 行 山 田 円 博 平 田 真 史
記 録 係 佐々木 秀 幸 北 善 隆
時 計 係 北 善 隆
得 点 係 山 下 忍 笹 和 幸
計 量 係 増 田 莊 史 竹 下 敬 野々村 孝
賞 状 係 平 田 真 史
ビ デ オ 係 伊 藤 雄 介 岡 平 侑 磨
救 護 係 黒 田 友 香

【 日 程 】 6月 3日 (土) 計 量 13:00～13:30

6月 4日 (日) 開会式 9:50～10:00

競 技 10:00～

閉会式 競技終了後～

【 会 場 】

高松北高等学校

【 組 合 せ 】

学校対抗戦

香川中央高等学校 一高松北高等学校

多度津高等学校 一高松北高等学校

多度津高等学校 一香川中央高等学校

※個人対抗戦は別途

アーチェリー競技

高松市東部運動公園
TEL (087) 843-9446

競技会役員

競技会会長 多田 幸平
競技会副会長 吉田 守秀

競技役員

競技委員長 宮武 孝明
D O S 吉良 洋平
総務 太田 秀樹
審判長 柏原 敏宏
副審判長 森 裕之
審判員 本田 廣司 近藤 昭二 廣瀬 基
藤本 修平
計時係 壺井 君子 松原 侑紀 植村 志保
記録係 大熊 百恵 吉原 聖子 平井 加奈子
救護係 宮本 堇

競技日程

6月4日(日)

受付	9:00～ 9:30
開会式	9:30～ 9:40
弓具検査	9:40～ 9:50
団体戦決勝・個人選予選(70m 72射)	10:00～13:00
昼食	13:00～13:35
個人戦 準々決勝戦	13:35～14:05
準決勝戦	14:10～14:40
3位決定戦	14:45～15:15
決勝戦	15:20～15:50
閉会式	16:00～16:15

会場

高松市東部運動公園 (高松市高松町1347-1)

競技種目

70mラウンド (団体戦決勝・個人戦予選)
トーナメントラウンド (個人戦決勝)

参加校

高松東高校・高松西高校・香川中央高校・観音寺第一高校

ホッケー競技

坂出市番の州町1番地
三菱化学坂出事業所人工芝グラウンド
0877-46-8888

競技会役員

競技会会長 織田潤二
競技会副会長 岡川 等

競技役員

競技委員長 山本 彩
競技副委員長 酒井 将年
総務 若林 功 鶴木 由香 宮本 美幸
運営 植田 桂司 松永 夕芽 山田 芳紀
記録 藤原 邦子 古川 千尋 橋谷 美於
審判長 片平 久光
ジャッジ・審判 植田 桂司 大谷 育美 竹田 博則
鶴田 慎悟 藤沢 信之 北山 和徳
田井 美久 都崎 萌香 藤澤 良
森下 幸信 猶野 宏明 永田 親玲
北山 和徳 谷川 太朗 葛岡 諒
中井 窓夏
救護 林 知里

日程

平成29年6月4日(日曜日) 8:45～ 開会式
9:00～ 競技
16:30～ 閉会式

会場

三菱化学坂出事業所人工芝グラウンド

競技時間

- ① 男子リーグ戦 9:00～10:05 飯山 - 香中央
- ② 女子リーグ戦 10:15～11:20 香中央 - 高松東
- ③ 男子リーグ戦 11:30～12:35 飯山 - 高松東
- ④ 女子リーグ戦 12:45～13:50 香中央 - 飯山
- ⑤ 男子リーグ戦 14:00～15:05 香中央 - 高松東
- ⑥ 女子リーグ戦 15:15～16:20 高松東 - 飯山

組合せ

男子の部

女子の部

	飯山	香川中央	高松東
飯山		①	③
香川中央			⑤
高松東			

	香川中央	高松東	飯山
香川中央		②	④
高松東			⑥
飯山			

カヌー競技

坂出市府中町 1417-5

坂出市府中町 府中湖カヌー競技場

TEL & FAX 0877-46-5191

競技会役員

競技会会長 平畑 博人

競技役員

競技会委員長	栗 英彰
総務	近藤 敏弘 吉田 義廣
総務員	鈴木 慶久 大山 剛毅 山下 典一 森黒 聡子
審判長	幸田 直哉
決勝審判長	山下 典一
決勝審判員	湊 正則 鈴木 慶久 西田 弥生
水路審判主任	森黒 良治
水路審判員	阪口 秀樹 迫田 哲 富田 勝也
記録主任	白川 浩
記録部員	竹下 卓慶 湊 正則
記録補助員	香川県立坂出工業高校コンピュータ部
会場主任	森黒 聡子
式典・表彰員	大山 剛毅 関本 紘美 篠原 晴香
通告員	西田 弥生 関本 紘美
医事員	森近 恵子
発艇員	大井 健司 前川 龍
配艇・検艇員	吉田 義廣 篠原 晴香
救助員	貝原 邦明

開会式	平成29年 6月 3日 (土) 10:00~
競技	6月 3日 (土) 11:00~
閉会式・表彰式	6月 4日 (日) 14:00~ (予定)

参加校	男子：坂出工 坂出 高瀬
	女子：坂出工 坂出 高瀬

ボート競技

府中湖特設漕艇場

競技会役員

競技会会長 奈良 博史

競技役員

競技委員長 坂井 俊夫
 審判長 高尾 正彦
 審判員 中山 和也、本宮 弘、池田 昂一郎、加藤 進介
 総務委員 渡辺 剛、大砂古 昂生
 救護係 野口 由美、富川 妙日子

参加校

男子：坂出商 (1校)
 女子：坂出商 (1校)

競技種目

女子舵手付きクワトロプル (4×+)、男女ダブルスカル (2×)、男女シングルスカル (1×)

競技日程

6 / 3 (土) 開始式 8 : 30 ~
 6 / 4 (日) 閉会式 11 : 00 ~

6 月 3 日	No	時刻	種目	6 月 4 日	No	時刻	種目
		8:30			開始式	4	10:00
	1	10:00	女子シングルスカル 決勝	5	10:15	女子ダブルスカル 決勝	
	2	10:15	男子シングルスカル 決勝				
	3	12:30	女子クワトロプル 決勝	11:00		閉会式	

第57回香川県高等学校総合体育大会ボート競技 組合せ

男子2×

決勝

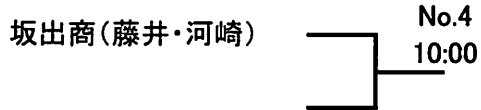

男子1×

決勝

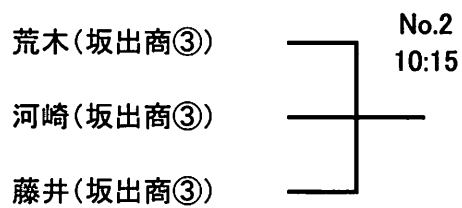

女子4×+

決勝

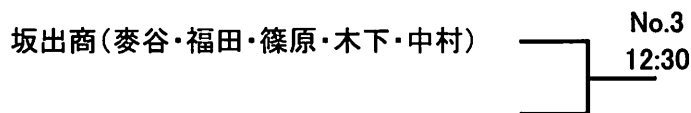

女子2×

決勝

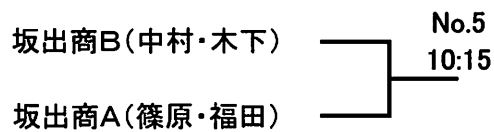

女子1×

決勝

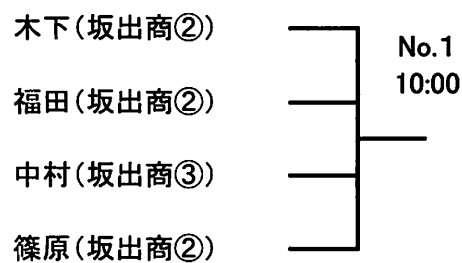

ライフル射撃競技

高瀬高校ライフル射撃場

TEL 0875-72-5100

競技会役員

競技会会長 大林誠二

競技役員

競技委員長 栗田隼人

審判長 山下晃弘

審判委員 馬淵章弘

審判委員 織田健太

審判委員 加藤瑞紀

射場係 栗田隼人

救護係 岩瀬典子

日程

開会式 6/3(土) 8:30

競技 6/3(土) 9:15~12:30

表彰式 6/3(土) 12:45~12:50

閉会式 6/3(土) 12:50~13:00

会場

高瀬高校ライフル射撃場

競技種目

ビームライフル男子個人(BRS60JM)

ビームライフル女子個人(BRS40JW)

参加校

男子(1校) 高瀬高校 女子(1校) 高瀬高校

ボクシング競技

競技会役員

競技会会長 川井秀哉
競技会副会長 白坂正典

香川県連 梅下ボクシングジム
高松市鹿角町282-1
Tel 087-868-6032

競技役員

競技委員長 梅下 悟
総務 三宅 信一郎 長尾 忠道 多田 重信 安藤 敬二
村岡 伸一郎 梅下 久
医事 伊藤 輝一 政田 哲二
審判長 林 田 豊
審判員 木津 順児 永田 聡 中山 賢人
西村 俊一 深石 恭夫 太田 蓮
記録主任 中西 麻美
記録 元木 啓介
救護係 鈴木 鈴子 市川 多恵子

日程

5月28日(日) 総合検診後監督会議・各階級1回戦
点呼 7:50 全選手
検診計量 8:00 終了後監督会議
開会式 11:00
競技開始 開会式終了後

6月3日(土) 各階級準決勝戦
点呼 7:50 出場選手のみ
検診計量 8:00
競技開始 13:00

6月4日(日) 各階級決勝戦
点呼 7:50 出場選手のみ
検診計量 8:00
開会式 11:00
競技開始 終了後閉会式

参加校

高松工芸、尽誠学園

組合せ

5月28日(日) 総合検診終了後監督会議にて組合せ抽選

ゴルフ競技

満濃ヒルズカントリークラブ
0877-79-3301

競技会役員

競技会会長 今西 建二

競技役員

競技委員長	平野 千夏		
審判長	吉岡 一郎		
総務	筒井 宏充		
審判委員	中村 浩司	森口 亮	
	坂下 実利	宮川 昌明	
救護係	山路 美保		

日 程

6月3日(土)	開会式	8:30~
	競技	9:00~
	閉会式	競技終了次第

会 場

満濃ヒルズカントリークラブ

参加校

男子(4校)四国学院大学香川西高校・寒川高校・高松中央高校・高松商業高校

女子(2校)四国学院大学香川西高校・高松中央高校

平成29年度 四国高等学校選手権大会日程・会場一覧

種目名	兼全国総体 四国地区 予選会	主管県	会場地	期 日						会 場 名	
				6/16(金)	6/17(土)	6/18(日)	6/19(月)	7/15(土)	7/16(日)		
第70回 陸上競技	男女	●	愛媛	松山市	△	○	○	○		愛媛県総合運動公園陸上競技場	
第65回 体操	男子	●	香川	高松市		◎	○			高松市総合体育館	
	女子			観音寺市		◎	○			観音寺市立総合体育館	
	男子			高知	高知市		△	○			高知市立総合体育館
第68回 水球	男子	●	香川	高松市					◎	香川県立高松南高等学校	
	女子			高知	高知市					◎	高知市立総合運動公園水泳場
	男子			高知	高知市					◎	高知市立総合運動公園屋内競技場
第70回 バスケットボール	男女		香川	三豊市 多度津町 琴平町	△	○	○			三豊市総合体育館 多度津町民体育館 ヴィスボことひら	
第70回 バレーボール	男女		高知	高知市	△	○	○			春野総合運動公園体育館	
第70回 卓球	男女		香川	坂出市	△	○	○			坂出市立体育館	
第67回 ソフトテニス	男女		徳島	徳島市		◎	◎			大神子病院しあわせの里テニスセンター	
第66回 ハンドボール	男女		徳島	徳島市 北島町	△	○	○			徳島市立体育館 北島北総合公園体育館	
第5回 サッカー	男子	●	徳島	徳島市		◎	○	○		徳島市球技場	
	女子			徳島市 板野郡		◎	○			徳島市球技場 TSV(徳島スポーツビレッジ)	
第65回 ラグビーフットボール	男子		香川	高松市	◎		○			香川県総合運動公園球技場	
第65回 バドミントン	男女		徳島	鳴門市	△	○	○			鳴門・大塚スポーツパーク内 アミノバリューホール	
第61回 ソフトボール	男子		徳島	徳島市	△	○	○			徳島市民吉野川北岸運動広場 ソフトボール場	
第66回	女子										
第64回 相撲	男子		愛媛	松山市				◎		愛媛県総合運動公園相撲場	
第66回 柔道	男女		高知	南国市		◎	○			南国市スポーツセンター	
第63回 剣道	男子		愛媛	松山市		◎	○			愛媛県武道館	
第51回	女子										
第58回 弓道	男女		徳島	鳴門市		◎	○			鳴門・大塚スポーツパーク弓道場	
第47回 テニス	男女		香川	高松市	△	○	○			香川県総合運動公園テニス場	
第59回 登山	男女		香川	善通寺市 まんのう町 高松市	◎	○	○			香川県立善通寺第一高等学校 竜王山・天満ヶ原	
第49回 自転車競技	トラック	●	高知	高松市		◎	○			高知競輪場	
	ロード			三原市	6月10日(土)						広島県中央森林公園
第61回 駅伝競走	男子		徳島	鳴門市		11/18(土)	11/19(日)	△	○	鳴門・大塚スポーツパーク ボカリエットスタジアム 周辺長距離走路	
第29回	女子										
第38回 なぎなた	女子		香川	琴平町		◎	○			香川県立琴平高等学校	
第28回 ウェイトリフティング	男女		香川	多度津町			◎			香川県立多度津高等学校	
第37回 ホッケー	男女	●	高知	香美市	△	○	○			栗山公園野球場(土佐山田スタジアム)	
第26回 ボート	男女		愛媛	今治市	△	○	○			玉川湖ボートコース	
第25回 空手道	男女		高知	高知市		◎	○			高知県立武道館	
第23回 ボクシング	男子	●	香川	高松市		◎	○			香川県立高松工芸高等学校	
第16回 ライフル射撃	男女		愛媛	内子町	△	○	○			内子町城の台公園特設ライフル射撃場・体育館	
第14回 レスリング	男子		愛媛	今治市	計量	◎	○			愛媛県立今治工業高等学校体育館	
	女子	●									
第13回 カヌー	男女		高知	須崎市		◎	○			須崎市浦ノ内カヌー競技場	
第12回 少林寺拳法	男女		愛媛	松山市		◎	○			愛媛県武道館 剣道場	
第7回 フェンシング	男女		香川	高松市		◎	○			高松市牟礼総合体育館	
第2回 アーチェリー	男女		愛媛	今治市		◎	○			今治市宮窪町石文化公園グラウンド	

△=競技種目別開会式 ◎=競技種目別開会式後競技 ○=競技

※第58回全国高等学校ヨット選手権大会四国水城予選会：6月17日(土)・18日(日) 高松市立ヨット競技場

平成29年度全国高等学校総合体育大会 競技会場・競技日程

県名	競技種目名	競技会場所在地	競技会場名	7月							8月																										
				21	22	23	24	25	26	27	1	2	3	4	5	6	7	8	9	10	11	12	13	14	15	16	17	18	19	20							
				金	土	日	月	火	水	木	金	土	日	月	火	水	木	金	土	日	月	火	水	木	金	土	日	月	火	水	木	金	土	日			
山形県	総合開会式	天童市	山形県総合運動公園総合体育館																																		
	陸上競技	天童市	NDソフトスタジアム山形																																		
	体操	体操競技	酒田市	酒田市国体記念体育館																																	
		新体操	山形市	山形市総合スポーツセンター第一体育館																																	
	バレーボール	男子	山形市	山形市総合スポーツセンター第一体育館																																	
			寒河江市	寒河江市市民体育館																																	
			天童市	天童市スポーツセンター総合体育館																																	
	バドミントン		鶴岡市	鶴岡市小貝本原総合体育館																																	
			鶴岡市	鶴岡市島島体育館																																	
			新庄市	新庄市民文化会館																																	
			尾花沢市	尾花沢市文化体育施設																																	
			鶴岡市	鶴岡市島島体育館																																	
			新庄市	新庄市民文化会館																																	
	ソフトボール	男子	南陽市	南陽市市民体育館																																	
			向山公園ソフトボール場																																		
南陽市総合公園																																					
ソフトボール	女子	白鷹町	白鷹町ソフトボール場																																		
		白鷹町	白鷹町野球場																																		
		長井市	長井市陸上競技場																																		
レスリング		上山市	三友エンジニア体育文化センター																																		
		山形市	蔵王山系・月山 開閉会式：蔵王体育館(山形市)																																		
		西川町	幕営地：蔵王総合グラウンド(山形市) 弓張平公園(西川町)																																		
ホッケー		川西町	川西町フレンドリープラザ																																		
		米沢市	川西町総合運動公園ホッケー競技場																																		
カヌー		米沢市	山形県立米沢商業高等学校カヌー場																																		
		西川町	弓張平公園陸上競技場																																		
宮城県	水泳	競泳 飛込 水球	利府町	セントラルスポーツ宮城G21プール																																	
			利府町	セントラルスポーツ宮城G21プール																																	
			栗田町	ヒルズ県南総合プール																																	
	バレーボール	女子	利府町	セキスイハイムスーパーアリーナ																																	
			多賀城市	利府町総合体育館																																	
	サッカー	男子	仙台市	ユアテックスタジアム仙台																																	
			仙台市	泉サッカー場西フィールド																																	
			仙台市	泉総合運動場泉グラウンド																																	
		松島町	松島町文化観光交流館																																		
		松島町	松島フットボールセンターピッチ1																																		
		松島町	松島フットボールセンターピッチ2																																		
	女子	七ヶ浜町	七ヶ浜サッカースタジアム																																		
		利府町	七ヶ浜サッカースタジアム																																		
		利府町	みやぎ生協めぐみ野サッカー場Aグラウンド																																		
	相撲		大崎市	大崎市塩子スポーツセンター																																	
登米市			登米警察団場の里ホール																																		
ボート		登米市	アイエス総合ボートランド																																		
剣道		仙台市	カメイアリーナ仙台(仙台市体育館)																																		
弓道		仙台市	カメイアリーナ仙台(仙台市体育館)																																		
フェンシング		気仙沼市	気仙沼市民会館																																		
アーチェリー		利府町	セキスイハイムスーパーアリーナ																																		
なぎなた		仙台市	仙台総合運動場(元気フィールド仙台)宮城野体育館																																		
少林寺拳法		塩竈市	塩竈ガス体育館																																		
福島県	バスケットボール	福島市	県宮あづま総合体育館																																		
			福島市国体記念体育館																																		
			福島市西部体育館																																		
			福島県立福島商業高等学校																																		
			福島県立福島南高等学校																																		
			福島成蹊高等学校																																		
			福島県立福島高等学校																																		
			福島県立橋高等学校																																		
	郡山市	郡山総合体育館																																			
	ソフトテニス	男子 女子	会津若松市	会津総合運動公園テニスコート																																	
ハンドボール		福島市	県宮あづま総合体育館																																		
			福島市国体記念体育館																																		
柔道		郡山市	郡山総合体育館																																		
			白津風雅堂																																		
テニス		会津若松市	会津総合運動公園テニスコート																																		
自転車競技	トラック	いわき市	未定																																		
	ロード	石川町・浅川町 石川町	石川町・浅川町周回特設コース 石川町共同福祉施設																																		
ボクシング		会津若松市	あいづ総合体育館																																		
ウェイトリフティング		福島市	福島県立福島明成高等学校																																		
空手道		猪苗代町	猪苗代町総合体育館(カメリーナ)																																		
和歌山県	ヨット	和歌山市	和歌山セーリングセンター																																		

●:総合開会式 ○:競技種目別開会式 ■:競技種目別開会式後競技
●:競技 ◆:競技終了後閉会式 □:閉会式