

平成 30 年度

# 第 5 8 回

# 香川県高等学校総合体育大会

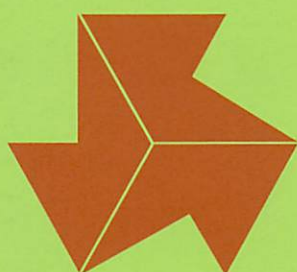

期 日 平成 30 年 6 月 2 日 (土) ～ 6 月 4 日 (月)

主 催 香 川 県 教 育 委 員 会  
香 川 県 高 等 学 校 体 育 連 盟

後 援 (公助)香 川 県 ス ポ ツ 協 会  
香 川 県 市 市 市 市 市 市 市 市  
高 松 市 市 市 市 市 市 市 市  
丸 亀 出 市 市 市 市 市 市 市  
坂 通 寺 市 市 市 市 市 市 市  
善 観 音 寺 市 市 市 市 市 市  
観 音 寺 市 市 市 市 市 市  
まんのう町 教 育 育 育 育 育 育 育

主 管 香 川 県 高 等 学 校 体 育 連 盟 種 目 別 専 門 部  
香 川 県 種 目 別 競 技 団 体



## 全国高体連マーク

このマークは、若人の力と技と明朗な精神を表徴するものである。

マークを構成している三つのKは、次のドイツ語の頭文字をとったもので、若人の情熱を示す紅色によって浮き出され、高体連のシンボルマークとされている。

KRAFT KUNST KLARHEIT  
力 技 明朗な精神

競技は力であり、進歩は技の錬磨にまつ、競技者はこれをつつむ明朗な精神をもってせねばならない。

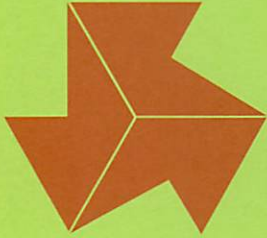

## 高体連の歌

増田 文雄 作詞

小松 清 作曲

♩ = 104

*mf* あ け ゆ く お お ぞ ら あ か ね の あ さ の ひ あ

*poco legato*  
*mf* お ぐ こ こ ろ は さ や か に は れ て と も に か た く み き

*non legato*  
*f* た え ゆ く *mf* い の ち は つ ら つ い き あ が る *f*

*ff* と も よ い さ つ ど い な ん

*mf* こ う た い れ ん *f* こ う た い れ ん わ れ ら わ か し

一、あけゆく大空おおぞら

あかねの朝の陽

仰ぐ心は さやかに晴れて

ともに肩組み 鍛えゆく

生命はつらつ意気あがる

友よいざつどいなん

高体連 高体連 われら若し

二、さみどり 萌えたつ

希望のこの土つち

しかと踏みしめ 大気に伸ばす

この手 この脚 躍進の

ちから溢れて 血はおどる

友よいざつどいなん

高体連 高体連 われら若し

三、世紀のひかりは

野山に 波路に

うた声たかく こだまとひびき

たゆまぬ努力 技を練る

行手ほまれの 花かおる

友よいざつどいなん

高体連 高体連 われら若し

(昭和32年7月15日制定)





# 第58回 香川県高等学校総合体育大会

## 第67回 香川県高等学校定時制通信制課程総合体育大会



この一瞬に全力を！

すべての人に感動を！

### 県高校総体

平成30年 6月2日(土)～4日(月)

- サッカー 5月26日(土)・27日(日)  
・6月2日(土)～4日(月)・9日(土)
- 自転車 5月26日(土)・27日(日)
- ボクシング 5月27日(日)・6月2日(土)・3日(日)
- バスケットボール 6月2日(土)～4日(月)・9日(土)

### 県定通総体 平成30年 6月24日(日)



## 目

## 次

あ い さ つ	1
大会役員	2
大会総合成績一覧表	3
参加人数一覧表	4～5
香川県高等学校総合体育大会種目別優勝校一覧表	6～9
第58回香川県高等学校総合体育大会競技日程一覧	10～13
陸上競技	14～15
体操競技・新体操競技	16
水泳競技(競泳・飛込・水球)	17
バスケットボール競技	18～19
バレーボール競技	20～21
卓球競技	22～23
ソフトテニス競技	24～25
ハンドボール競技	26～27
サッカー競技	28～29
バドミントン競技	30～31
ソフトボール競技	32～33
ラグビーフットボール競技	34
相撲競技	35
柔道競技	36～37
剣道競技	38～39
弓道競技	40～41
テニス競技	42～43
登山競技	44
自転車競技	45
ヨット競技	46
フェンシング競技	47
なぎなた競技	48
空手道競技	49
少林寺拳法競技	50
ウェイトリフティング競技	51
レスリング競技	52
アーチェリー競技	53
ホッケー競技	54
カヌー競技	55
ボート競技	56
ライフル射撃競技	57
ボクシング競技	58
ゴルフ競技	59
四国大会日程	60
全国大会日程	61



ご あ い さ つ

香川県高等学校体育連盟  
会長 出射 隆文

いよいよ、香川県の高中生アスリートの祭典、第58回香川県高等学校総合体育大会が、「この一瞬に全力を！ 全ての人に感動を！」のスローガンのもとに開催されます。各校の運動部に所属する皆さんは、仲間と支え合い、励まし合いながら日々努力を重ねてきたと思います。今大会に参加する33競技、47校、8,683名の選手の皆さんには、二度と戻ることのない一瞬一瞬に集中し、鍛え上げた身体と、決して折れることのない強い心を持って、この最高の舞台で堂々と戦ってほしいと思います。そして、高体連マークとなっている3つのドイツ語の「K」、「KRAFT（力）」、「KUNST（技）」、「KLARHEIT（明朗な精神）」を最後まで発揮してくれるよう期待しています。

また、生徒の体力・技術の向上や人間的な成長のために御尽力いただいている指導者の方々に対しまして、深く感謝の意を表します。

さて、今年の全国高等学校総合体育大会は、「翔べ誰よりも高く東海空へ」のスローガンのもと「2018 彩る感動 東海総体」が、三重県、愛知県、静岡県、岐阜県の東海4県と和歌山県で開催されます。今大会に出場する選手の皆さんには、ぜひ、東海総体での活躍を目指して、精一杯頑張ってください。

ところで、今年2月、韓国の平昌で冬季オリンピック・パラリンピックが開催されました。日本の選手はとても素晴らしい活躍ぶりでしたが、特に、スピードスケート女子500mで金メダルを獲得した小平奈緒選手がライバルの李相花（イ・サンファ）選手に歩み寄って、抱きかかえるシーンにはとても感動しました。

新聞記事によると、そのとき小平選手は、「たくさんの重圧の中、よくやったね、私はまだリスペクトしているよ」と李選手に声をかけたようです。

両者ともに「金メダル」が期待され凄まじい重圧の中で戦ったと思います。特に地元韓国の李選手の重圧は計り知れません。このことをお互いにわかっていることによる行動だったのではないのでしょうか。

香川県高等学校総合体育大会に参加する全ての皆さんが、これまで鍛えてきた力と技、そして高校生らしいフェアプレイの精神を遺憾なく発揮して、小平・李選手のような名勝負が展開されること祈念するとともに、これまでスポーツに打ち込める環境を提供してくれたり、競技を指導・応援してくれたりした家族の方、友人や学校の先生方などに「感謝」の気持ちを忘れず、競技に取り組んでくれることを期待します。

終わりに、今大会の開催につきまして、多大な御理解、御協力をいただいております競技団体や会場となる市町の皆様、関係機関の皆様方に深く感謝を申し上げ、大会に寄せる言葉とします。

選手の皆さんの健闘を祈ります。



# 大会 総 合 成 績 一 覧 表

大会回数 順位	(男子の部)		(女子の部)	
	優 勝	第 2 位	優 勝	第 2 位
第 1 回大会	多度津工業高校	高松商業高校	明善高校	観音寺第一高校
第 2 回大会	高松工芸高校	多度津工業高校	明善高校	高瀬高校
第 3 回大会	高松商業高校	多度津工業高校	高松女子商業高校	明善高校
第 4 回大会	高松商業高校	多度津工業高校	高松女子商業高校	明善高校
第 5 回大会	高松商業高校	多度津工業高校	高松女子商業高校	明善高校
第 6 回大会	高松商業高校	多度津工業高校	明善高校	藤井高校
第 7 回大会	高松商業高校	高松高校	明善高校	観音寺商業高校
第 8 回大会	高松商業高校	多度津工業高校	明善高校	丸亀商業高校
第 9 回大会	高松商業高校	多度津工業高校	明善高校	藤井高校
第10回大会	高松商業高校	高松工芸高校	観音寺商業高校	高松女子商業高校
第11回大会	高松商業高校	高松工芸高校	明善高校	高松女子商業高校
第12回大会	高松商業高校	高松工芸高校	観音寺商業高校	明善高校
第13回大会	高松工芸高校	高松商業高校	観音寺商業高校	志度商業高校
第14回大会	高松工芸高校	高松商業高校	観音寺商業高校	丸亀商業高校
第15回大会～第24回大会 総合得点制中止				
第25回大会	尽誠学園高校	高松商業高校	高松南高校	丸亀商業高校
第26回大会	高松商業高校	尽誠学園高校	高松南高校	丸亀商業高校
第27回大会	高松商業高校	尽誠学園高校	観音寺商業高校	高松商業高校
第28回大会	高松商業高校	尽誠学園高校	高松南高校	高松第一高校
第29回大会	高松商業高校	多度津工業高校	高松第一高校	高松東高校
第30回大会	高松商業高校	尽誠学園高校	高松商業高校	高松北高校
第31回大会	高松商業高校	高松工芸高校	高松商業高校	香川中央高校
第32回大会	高松商業高校	多度津工業高校	高松商業高校	明善高校
第33回大会	高松商業高校	尽誠学園高校	高松商業高校	高松北高校
第34回大会	尽誠学園高校	高松工芸高校	高松商業高校	高松北高校
第35回大会	高松商業高校	尽誠学園高校	高松商業高校	高松北高校
第36回大会	高松工芸高校	高松商業高校	高松商業高校	高松北高校
第37回大会	高松工芸高校	多度津工業高校	高松商業高校	明善高校
第38回大会	高松商業高校	高松工芸高校	高松商業高校	高松北高校
第39回大会～ 総合得点制中止				

第58回 香川県高校総体参加人数一覧表(男子)

\* 印は個人参加

NO	学校名	陸上	体操	新体操	競泳	飛込	水球	バスケット	バレー	卓球	ソフトテニス	ハンド	サッカー	ラグビー	バドミントン	バレーボール	相撲	柔道	剣道	弓道	テニス	登山	自転車	ヨット	フリスビー	空手道	少林寺	ウエイト	レスリング	アーチェリー	ホッケー	カヌー	ボート	ライフル	射撃	ゴルフ	男子参加人数	注目種目	学校名				
1	小豆島中央	24						11	7	10			23		13	*	1	8	5	15	18																135	10	小豆島中央				
2	三本松				6			16	15	6	22		18		11	11			7	6	10				12												140	12	三本松				
3	津田	3						7		10	12		23		11				8	*	1	5					* 1										81	8	津田				
4	藤井寒川							14	14	8	*	6	25		* 11				7																10	95	6	藤井寒川					
5	石田								15	20			16								15	5		6													77	6	石田				
6	志度							12		13			20						*	2	6	15	16															84	6	志度			
7	三木	8						15		10			21		12					*	2	20																89	7	三木			
8	高松北	19	5		7			16		16			25	25	14						8	20				9				4					3	171	12	高松北					
9	高松東	18				3		16	7	14		10	25		12				*	2	7	12	17						5	15					1	164	14	高松東					
10	高松中央	9				2		16		14	28	9	25		12					10	7					27									3	162	12	高松中央					
11	高松商	14				1		16		9		11	25		13					14	7	8	12		10												140	12	高松商				
12	高松	19			7			16	11	16	12	15	25		13				*	2	7	12	24	10		5	7										201	15	高松				
13	高松一	23				5		15	10	19	16	14	25		12						8	15	18	5	6													191	14	高松一			
14	高松桜井	14				12		16	10	16		15	25		12				*	2	7		23															152	10	高松桜井			
15	高松南					1	12	15		9		14	25		6		5			7	9	5																108	11	高松南			
16	香川中央	31				11		16	15	11		16	25		11						7	34					11	9		15								212	13	香川中央			
17	英明	24				3		16	15	8	12		25		12						20	7																160	11	英明			
18	高松工芸	21				16		16	15	21		14	25		13							15	6		12	10													202	14	高松工芸		
19	大手前高松	9						15		* 4			25		5						4	32																	94	6	大手前高松		
20	香川誠陵	1				1		16		10			16		6						3	*	1																65	8	香川誠陵		
21	高松西	17				12		16	11	21	32	16	25		12						7	11	16								13							209	13	高松西			
22	農業経営	8								7			18		* 2		7		*	1	*	1		2					*	1								47	5	農業経営			
23	飯山	5								11	12		17		8			*	1		7									1		15							77	8	飯山		
24	坂出	11				1		16	15	18	16		25		12					3	7	10	10	*	3										4				151	13	坂出		
25	坂出商	13						9					25									3	13	11												5			85	8	坂出商		
26	坂出一	1						15		5	6		16	21							14															9			87	8	坂出一		
27	坂出工			9					15	14	22	12		26	26	13					9						1				17								174	12	坂出工		
28	丸亀	10			4			16	15	31	18	8	25		18					3	8	12	15	10												1			194	15	丸亀		
29	丸亀城西	13				3		14		9	14		25		12						* 1	12	13					1											117	10	丸亀城西		
30	大手前丸亀																																						0	0	大手前丸亀		
31	藤井	1	8					15		13	16		19								3																6		81	8	藤井		
32	多度津	19				14		16	15	11	20		24			18					8	15	11	10			7	11	13	12									226	17	多度津		
33	普通寺一	14						16	15	17	22		25		12					*	1		10																132	8	普通寺一		
34	尽誠	20						15	9	12	26		25		* 2						13	7																1	130	9	尽誠		
35	琴平	4						16	15	11	12		25		* 2							8	15	5	4															117	10	琴平	
36	高瀬	19						14		5	20		21		8				*	1	5	6							10		* 4								113	9	高瀬		
37	四学香川西	30								11	4		25		* 3																								17	90	5	四学香川西	
38	笠田	11						9		8	7				8				*	1		11		5															60	7	笠田		
39	観音寺一	30						16	14	10	24		25		13						6	7	15	10				1		9										181	14	観音寺一	
40	観音寺総合	31						16		21	26		25	23	14							7	14	4				9												190	11	観音寺総合	
41	翠	2							*	2																														4	1	翠	
42	禪林																											5													5	1	禪林
43	星椋香川																					*	1																		1	0	星椋香川
44	高専高松	17				11		16	14	12	22	14	20		8						4	6		14		4														162	13	高専高松	
45	高専院間	8						16		5	12		20									6	7		7															74	7	高専院間	
46	百	1																																							1	1	百
47	香川中部養護	6																																							6	1	香川中部養護
参加人数		528	13	9	121	0	12	531	272	498	439	168	892	95	341	60	13	140	183	273	391	66	25	35	28	35	50	25	25	28	45	31	6	4	22	33	5,437			参加人数			
参加校数		38	2	1	20	0	1	36	21	41	26	13	39	4	33	4	3	22	34	24	26	9	4	5	3	3	11	3	3	4	3	3	1	1	5	4				参加校数			
学校対抗数		38	2	1	20	0	1	36	21	39	25	13	39	4	28	4	2	15	27	23	26	8	4	5	3	2	11	3	2	3	3	3	1	0	5	4				学校対抗数			
種目名		陸上	体操	新体操	競泳	飛込	水球	バスケット	バレー	卓球	ソフトテニス	ハンド	サッカー	ラグビー	バドミントン	バレーボール	相撲	柔道	剣道	弓道	テニス	登山	自転車	ヨット	フリスビー	空手道	少林寺	ウエイト	レスリング	アーチェリー	ホッケー	カヌー	ボート	ライフル	射撃	ゴルフ	男子参加人数	注目種目	種目名				





## 香川県高等学校総合体育大会種目別優勝校一覧表（その1）

男子の部

種目	陸	上	体	操	新	水	バ	バ	卓	ソ	ハ	サ	テ	バ	ソ	相	柔	剣	弓
年度	回数	陸	上	体	操	水	バ	バ	卓	ソ	ハ	サ	テ	バ	ソ	相	柔	剣	弓
36	1	高松商	土庄				高工芸	坂商	多工	高工芸	高松一	高松商		高松商	土庄	多水	津田	琴平	三本松
37	2	高松商	丸亀			観商	三本松	坂商	多工	高工芸	高松一	高工芸		高松商		多水	観商	琴平	琴平
38	3	高松商	土庄			多工	三本松	多工	高瀬		高松一			高松商		多水	高松商	高松商	琴平
39	4	高松商	土庄			高工芸	高松商	多工	高松商	志度商	坂出工	高松商		高松商	丸亀商	多水	高松商	琴平	琴平
40	5	観商	観一			多工	善一	坂商	高工芸	丸亀商	高松一	高松		高松商	高松商	笠田	志度商	琴平	丸亀
41	6	高松商	観一			多工	善一	多工	高瀬	丸亀	坂出工	高松商		高松商	多水		高松商	琴平	琴平
42	7	高松商	香川			多工	高松	坂出工	多工	多工	坂出工	高松商		高松商	高松商		津田	香川	三本松
43	8	高松商	香川	坂出工		多工	善一	坂出工	高瀬	丸亀商	坂出工	高松商		高松商	琴平	多水	津田	琴平	三本松
44	9	高松商	高松南	坂出工		多工	高松商	坂出工	志度商	丸亀	三本松	高松商		善一	高松商		志度商	琴平	志度商
45	10	高松商	高松一	坂出工		多工	高松商	坂出工	志度商	丸亀	三本松	高松商		高一	高松商		津田	琴平	高工芸
46	11	高工芸	志度商	坂出工		高工芸	善一	坂出工	志度商	丸亀商	三本松	高松商		高松商	高松商		津田	志度商	三本松
47	12	高松商	坂出工	坂出工		高工芸	高松商	坂出工	高工芸	善一	三本松	高松商		高松商	高松商	多水	高工芸	琴平	三本松
48	13	高工芸	坂出工	坂出工		高工芸	高松商	坂出工	高工芸	尽誠	三本松	高工芸	坂出工	高松商	高松商	多水	高工芸	琴平	三豊工
49	14	高工芸	坂出工			高工芸	高松商	坂出工	坂出工	善一	坂出工	高工芸	三豊工	高松商	多工	小豆島	高松商	琴平	三豊工
50	15	高工芸	坂出工	坂出工		高工芸	高松商	坂出工	三豊工	善一	坂出工	高工芸	坂出工	高松商	高松商	多水	尽誠	琴平	三豊工
51	16	高工芸	坂出工			高工芸	高松商	高工芸	高工芸	丸亀	高工芸	高松商	三豊工	高松商	多工	小豆島	尽誠	高松南	琴平
52	17	高工芸	坂出工			高工芸	高松商	小豆島	高工芸	丸亀	坂出工	高松商	三豊工	高松南	高松商	多水	志度商	志度商	志度商
53	18	高松一	高松一			高工芸	高松商	坂出工	高工芸	尽誠	高松商	高松商	三豊工	高松商	坂出工	多水	観商	琴平	石田
54	19	高工芸	藤井			高工芸	高松商	坂出工	尽誠	尽誠	坂出工	高松商	坂出工	高松商	高松商	多水	志度商	琴平	三豊工
55	20	観一	坂出工			多工	高松商	坂出工	藤井	尽誠	高松商	高松商	坂出工	高松商	坂出商	多水	志度商	高松商	志度商
56	21	高松商	坂出工			高工芸	高松商	坂出工	高瀬	尽誠	高松南	高松商	坂出工	高松商	坂出商	多水	志度商	高松一	志度商
57	22	三豊工	藤井			高工芸	高松商	尽誠	藤井	尽誠	高松商	高松商	坂出工	高松西	多工	多水	志度商	琴平	石田
58	23	観一	藤井			高工芸	丸亀	高工芸	藤井	尽誠	坂出工	高松南	坂出工	高松西	高松商	小豆島	志度商	琴平	丸亀
59	24	観一	坂出工			高工芸	高松商	坂出工	高瀬	尽誠	坂出工	高松商	坂出工	高松西	雙	小豆島	志度商	琴平	琴平
60	25	三豊工	坂出工			高工芸	高松商	尽誠	高瀬	尽誠	高松商	高松南	坂出工	高松西	坂出商	多水	尽誠	琴平	津田
61	26	尽誠	坂出工	坂出工		高工芸	丸亀	坂出工	観一	尽誠	高松商	高松商	坂出工	高松商	坂出商	多水	志度商	琴平	石田
62	27	三豊工	藤井	坂出工		高工芸	高松商	坂出工	観一	香川西	高松商	高松商	三豊工	高松商	多工	小豆島	尽誠	琴平	三豊工
63	28	観一	藤井	坂出工		高工芸	高松商	坂出工	尽誠	尽誠	高松商	高松商	坂出工	高松商	丸亀	多水	志度商	琴平	高松東
元	29	高松東	藤井	坂出工		高松一	高松商	高工芸	尽誠	香川西	高松商	高松南	坂出工	高松商	多工	高松南	志度商	高松南	石田
2	30	善一	藤井	坂出工		多工	高松西	坂出工	尽誠	香川西	高松商	高松商	三豊工	高松商	多工	高松南	志度商	尽誠	多工
3	31	観一	藤井	坂出工		高松商	高松商	坂出工	尽誠	尽誠	香中央	高松商	高松北	高松商	多工	高松南	高松商	高松南	笠田
4	32	観一	高松北	坂出工		高松商	高松商	坂出工	尽誠	香川西	香中央	高松商	高松北	高松商	多工	高松南	高松商	高松一	三豊工
5	33	観一	高松北	坂出工		高工芸	高松商	坂出工	尽誠	香川西	香中央	高松商	高松北	高松商	多工	高松南	高松商	琴平	琴平
6	34	尽誠	藤井	坂出工		高工芸	高松商	坂出工	尽誠	香川西	香中央	高松商	坂出工	高松商	多工	高松南	志度	高松南	丸亀
7	35	高松北	高松北	坂出工		高工芸	高松商	尽誠	尽誠	香川西	香中央	高松商	高松北	高松商	多工	高松南	高松商	尽誠	観一
8	36	尽誠	藤井	坂出工		高工芸	高松商	坂出工	尽誠	香川西	香中央	高松商	高松北	高松商	多工	高松南	志度	高松南	観一
9	37	観一	藤井	坂出工		高工芸	高松商	高工芸	尽誠	香川西	高工芸	高松商	坂出工	高松商	多工	高松南	志度	高松一	多工
10	38	観一	藤井	坂出工		高工芸	高松商	高工芸	尽誠	香川西	香中央	高松商	坂出工	高松商	坂出工	高松南	高松商	坂出商	琴平
11	39	観一	藤井	坂出工		高工芸	善一	坂出工	尽誠	尽誠	高松商	高松商	高松北	高松商	多工	高松南	高松商	尽誠	観一
12	40	観一	藤井	坂出工		多工	高松商	高工芸	尽誠	尽誠	香中央	香川西	観一・坂出工	高松商	多工	高松南	志度	高松南	高一
13	41	観一	高松北	坂出工		多工	善一	高工芸	高中央	尽誠	香中央	高松商	観一・坂出工	高松商	三本松	高松南	高松商	琴平	笠田
14	42	観一	高松北	坂出工		多工	善一	高瀬	尽誠	尽誠	香中央	高松北	坂出工	高一	多工	高松南	高松商	琴平	高松商
15	43	観一	藤井	坂出工		多工	高松商	坂出工	尽誠	尽誠	香中央	尽誠	三豊工	高松商	多工	高松南	志度	琴平	高松商
16	44	観一	藤井	坂出工		多工	高松商	高工芸	尽誠	香川西	香中央	高松北	坂出工	高松商	多工	高松南	高松商	高松南	琴平
17	45	観一	藤井	坂出工		多工	善一	高工芸	尽誠	尽誠	香中央	香川西	高松北	英明	多工	高松南	高松商	高松西	小豆島
18	46	観一	藤井	坂出工		多工	善一	高工芸	尽誠	香川西	香中央	高松商	坂出工	英明	多工	小豆島	高松商	琴平	高松商
19	47	観一	高松北	坂出工		多工・多度津	尽誠	高工芸	尽誠	尽誠	香中央	香川西	坂出工	英明	多工	小豆島	高松商	琴平	高松商
20	48	観一	藤井	坂出工		高工芸	尽誠	高工芸	尽誠	尽誠	香中央	香川西	高松北	高松商	多工・多度津	高松南	高松商	高松西	高松商
21	49	観一	藤井	坂出工		高工芸	尽誠	高工芸	尽誠	尽誠	香中央	香川西	坂出工	高松一	多度津	高松南	高松商	三本松	琴平
22	50	観一	藤井	坂出工		高工芸	尽誠	高工芸	尽誠	尽誠	香中央	香川西	高松北	高松一	丸亀	高松南	高松商	土庄	坂出
23	51	観一	藤井	坂出工		多度津	尽誠	坂出工	尽誠	尽誠	香中央	香川西	三豊工	高松商	多度津	高松南	高松商	尽誠	志度
24	52	観一	藤井	坂出工		高松北	尽誠	高工芸	尽誠	尽誠	香中央	高松商	三豊工	高松東	多度津	高松南	英明	高松商	丸亀
25	53	香川西	藤井	坂出工		多度津	尽誠	高工芸	尽誠	尽誠	香中央	高松商	坂出工	高松東	多度津	高松南	高松商	琴平	三本松
26	54	観一	藤井	坂出工		多度津	尽誠	高工芸	尽誠	尽誠	香中央	坂出商	三豊工	高松東	多度津	高松南	高松商	琴平	多度津
27	55	観一	藤井	坂出工		高工芸	尽誠	高一	尽誠	尽誠	香中央	高松南	高松北	香中央	多度津	高松南	高松商	高松商	津田
28	56	四学香川西	高松北	坂出工		高工芸	尽誠	高工芸	尽誠	尽誠	香中央	四学香川西	坂出工	香中央	多度津	高松南	高松商	尽誠	志度
29	57	四学香川西	高松北	坂出工		高工芸	高松商	高工芸	尽誠	尽誠	香中央	四学香川西	高松北	坂出工	多度津	高松南	高松商	高松商	坂出

# 香川県高等学校総合体育大会種目別優勝校一覧表（その2）

男子の部

種目	テニス	自転車	ヨット	フェンシング	水泳(水球)	空手道	少林寺拳法	加什ワテイング	レスリング	アーチェリー	ホッケー	カヌー	水泳(飛込)	ライフル射撃	ボクシング	ボート	登山	ゴルフ
36	1		高工芸															
37	2		高工芸															
38	3		高松商															
39	4		高工芸															
40	5		高工芸															
41	6		高松商															
42	7		高松															
43	8		高松商															
44	9		高松商															
45	10		高工芸															
46	11		高松商															
47	12		高松商															
48	13	高松南 石田	高松商															
49	14	高松南 石田	高松商															
50	15	高松南 石田	高松商															
51	16	高松商 石田	高松															
52	17	高松南 三本松	高松商															
53	18	高工芸 三本松	高松商															
54	19	志度商 石田	高工芸															
55	20	志度商 石田	高松商	高松														
56	21	志度商 高工芸	高松商	高松														
57	22	志度商 石田	高松	高松														
58	23	志度商 三本松	高松	高松														
59	24	志度商 石田	高工芸	高松														
60	25	志度商 三本松	高松商	高松														
61	26	高松北 石田	高松	高松														
62	27	坂出商 三本松	高松商	大川東	高松南													
63	28	志度商 石田	高松商	高松通	高松南	高松一												
元	29	高松北 石田	高松商	高松	高松南	多工	多工											
2	30	高松北 高工芸	高松商	高松北	高松南	多工	三豊工											
3	31	高松北 高工芸	高工芸	高松	高松南	高松一	多工	多工	多工	高松西	香中央	坂出工						
4	32	高松北 高工芸	高松	高松北	高松南	多工	多工	多工	多工	観一	香中央	坂出工	高工芸					
5	33	高松北 高工芸	高工芸	高松北	高松南	多工	多工	多工	多工	観一	高松東	坂出工	高工芸	尽誠				
6	34	高松北 高工芸	高松一	高松	高松南	多工	多工	多工	高松北	観一	香中央	坂出工		尽誠	高工芸			
7	35	香中央 高工芸	高工芸	大川東	高松南	志度	多工	多工	多工	高松西	香中央	高瀬	高瀬	高工芸	高松			
8	36	坂出 高工芸	高工芸	大川東	高松南	多工	多工	多工	多工	高松西	香中央	坂出工	高工芸	高瀬	高工芸	高松	高松	
9	37	高松北 石田	高工芸	大川東	高松南	多水	多工	多工	多工	高松西	香中央	高瀬	高工芸	高瀬	高工芸	坂出	高松	
10	38	高松北 石田	高工芸	大川東	高松南	多工	多工	多工	多工	観一	香中央	高瀬		高瀬	高松商	高松	高松	高松
11	39	高松北 石田	高松	高松北	高松南	高中央	多工	多工	多工	高松東	香中央	坂出工		高瀬	高松商	高松	高松	高松
12	40	高松北 石田	高工芸	高松	高松南	高中央	多工	多工	多工	高松東	香中央	坂出工		高瀬	高工芸	坂出	高松	高松
13	41	高松北 石田	高工芸	大川東	高松南	高中央	多工	多工	高松北	高松東	香中央	坂出工	高松西	高瀬	高工芸	坂出	高松	高松
14	42	高松北 高工芸	高工芸	高松北	高松南	高中央	多工	多工	多工	高松東	香中央	坂出工	高松西	高瀬	高松商	坂出商	高松	高松
15	43	高松北 高工芸	高工芸	大川東	高松南	高中央	坂出一	多工	多工	観一	香中央	坂出工	高松西	高瀬	高工芸	坂出商	高松	高松
16	44	高松北 高工芸	高松商	大川東	高松南	高中央	坂出一	多工	多工	高松西	香中央	坂出工		高瀬	高工芸	高松	高松	高松
17	45	高松北 高工芸	高松商	高松北	高松南	高中央	多工	多工	多工	高松西	香中央	坂出工		高瀬	多工	高松	高松	高松
18	46	高松南 石田	高工芸	大川東	高松南	高中央	多工	多工	高松北	高松西	香中央	坂出工		高瀬	高工芸	高松	高松	高松
19	47	高松北 高工芸	高工芸	高松	高松南	高中央	多工	多工	高松北	観一	香中央	坂出工		高瀬	高工芸	高松	高松	高松
20	48	高松北 高工芸	高工芸	高松北	高松南	高中央	坂出一	多工	多工	高松西	香中央	坂出工		高瀬	高工芸	坂出	高松	高松
21	49	高松北 高工芸	高工芸	三本松	高松南	高中央	多度津	多度津	多度津	観一	香中央	坂出	高松西	高瀬	高工芸	坂出	高松	高松
22	50	高松北 石田	高工芸	三本松	高松南	高中央	多度津	多度津	香中央	観一	香中央	坂出工	高工芸	高瀬	高工芸	坂出	高松	高松
23	51	高松北 高工芸	高松	三本松	高松南	高中央	多度津	多度津	香中央	観一	香中央	坂出工	高工芸	高瀬	高工芸	坂出商	高松	高松
24	52	高松北 石田	高松商	三本松	高松南	高中央	藤井	多度津	香中央	香中央	高松東	坂出	高工芸	高瀬	高工芸	坂出商	高松	高松
25	53	高松北 高工芸	高松商	三本松	高松南	高中央	坂出一	多度津	香中央	高松東	飯山	坂出	高専高	高瀬	多度津	坂出商	高松	高松
26	54	高松北 高工芸	高工芸	三本松	高松南	高中央	坂出一	多度津	多度津	観一	香中央	坂出工	高専高		高工芸	坂出商	高松	高松
27	55	高松北 高工芸	高松商	三本松	高松南	高中央	坂出一	多度津	多度津	観一	香中央	坂出工			高工芸	坂出商	高松	高松
28	56	高松北 石田	高松商	高松北	高松南	高中央	禪林	多度津	多度津	高松東	香中央	坂出			高工芸	坂出商	高松	高松
29	57	高松北 高工芸	高工芸	三本松	高松南	高中央	禪林	多度津	多度津	高松東	香中央	坂出			高工芸	坂出商	高松	高松



# 香川県高等学校総合体育大会種目別優勝校一覧表（その3）

## 女子の部

年度	種目	陸上	上技	体技	操技	新体操	水泳(競泳)	バスケットボール	バレーボール	卓球	ソフトテニス	ハンドボール	バドミントン	ソフトボール	柔道	剣道	弓道	テニス	ヨット	フェンシング
36	1	三本松	観一				観一	明善	明善	女子商	観一		善一	明善			志度商			
37	2	三本松	藤井				高瀬	明善	明善	女子商	高瀬		善一				琴平			
38	3	小豆島	観一				女子商	明善	明善	女子商			善一				琴平			
39	4	三本松	藤井	観一		女子商	観商	津田	津田	女子商	丸亀商	三本松	善一	明善			琴平			
40	5	高松商	藤井	観一		女子商	女子商	津田	津田	女子商	丸亀商		善一	明善			琴平			
41	6	高松商	藤井	観一		女子商	明善	津田	津田	高瀬	丸亀商	三本松	善一	明善			琴平			
42	7	明善	観一	観一		女子商	明善	津田	津田	高瀬	丸亀商	三本松	善一	木田		香川	高松商			
43	8	明善	観一	観一		女子商	三本松	明善	高瀬	藤井	丸亀商	三本松	善一	女子商		高松一	三本松			
44	9	明善	藤井	観一		女子商	高松一	明善	高瀬	丸亀商	三本松	善一	藤井			高松南	高松商			
45	10	明善	観一	観一		女子商	高松一	志度商	女子商	藤井	丸亀商	三本松	善一	丸亀商		高松一	丸亀			
46	11	明善	観一	観一		女子商	三本松	明善	女子商	丸亀商	三本松	善一	明善			高松商	志度商		高松	
47	12	明善	藤井	観一		女子商	三本松	志度商	観商	丸亀商	三本松	善一	丸亀商			観一	三本松		高松	
48	13	明善	観一	観一		女子商	三本松	志度商	観商	観商	三本松	善一	丸亀商			観一	三本松		高松一	明善
49	14	明善	観一	観一		高工芸	三本松	明善	高瀬	観商	三本松	善一	丸亀商			高松一	丸亀商		高松一	明善
50	15	明善	観一	観一		高松一	三本松	明善	観商	観商	高松南	琴平	丸亀商			三本松	琴平		高松一	
51	16	明善	観一	観一		高中央	高松	観商	高中央	志度商	三本松	善一	丸亀商			高松南	観商	高松商	高松一	
52	17	明善	観商	観一		観商	高松南	志度商	観商	尽誠	三本松	善一	丸亀商			観一	琴平	高中央	高松一	高松
53	18	明善	高中央	観一		高工芸	三本松	明善	観商	尽誠	高松南	高一	丸亀商			高瀬	志度商	高工芸	高松	明善
54	19	明善	高中央	観一		高松一	三本松	志度商	観商	尽誠	三本松	高中央	高松南			高松一	丸亀	高工芸	高松一	高松
55	20	明善	藤井	観一		高松一	三本松	志度商	観商	尽誠	三本松	高中央	高松南			高松一	丸亀	高工芸	高松一	高松
56	21	明善	高中央	観一		高松一	三本松	志度商	観商	尽誠	高松東	高中央	高松南			高松南	琴平	高中央	高松商	高松
57	22	明善	観商	観一		高松一	三本松	志度商	高中央	尽誠	高松南	高中央	丸亀商			高松東	丸亀	高中央	高松	高松
58	23	明善	観商	観一		高工芸	三本松	坂出一	高中央	尽誠	高松	高松商	高松南			高松一	志度商	高中央	高松	高松
59	24	明善	高中央	観一		高工芸	三本松	志度商	観商	尽誠	高松南	高中央	丸亀商			高松一	三本松	高中央	高松	高松
60	25	明善	高中央	観一		高工芸	三本松	志度商	観商	尽誠	高松南	高中央	坂出商			高松一	高松南	高松南	高松商	高松
61	26	明善	高中央	観一		高工芸	丸亀商	志度商	観商	尽誠	高松商	高中央	観商			高松一	丸亀	高松北	高松商	高松
62	27	明善	高中央	観商		高松一	三本松	志度商	観商	尽誠	高松商	高松商	志度商	高松一		高松南	丸亀	高松北	高松商	高松
63	28	明善	高中央	観商		高松一	明善	志度商	高中央	尽誠	高松商	香中央	志度商	高松東		高松一	琴平	高松北	高松	高松
元	29	明善	藤井	観商		高松一	三本松	志度商	観商	尽誠	高松商	香中央	坂出商	高松商		高松南	丸亀	高松北	高松商	高松
2	30	明善	藤井	観商		高工芸	丸亀商	高松南	高瀬	尽誠	高松商	高中央	高松南	高松商		高松南	三本松	高松北	高松	高松北
3	31	明善	高中央	観商		高工芸	香中央	志度商	観商	香短附	高松東	香中央	高松南	高松商		香中央	琴平	高松北	高松	高松北
4	32	明善	藤井	観商		高工芸	高松東	志度	高中央	香短附	高松商	香中央	高松東	藤井寒		高松商	笠田	坂出商	高松商	高松北
5	33	明善	藤井	観商		高松商	丸城西	志度	高中央	香短附	高松商	香中央	高松南	藤井寒		高松商	坂出	高松北	高松商	高松北
6	34	明善	藤井	観中央		高工芸	丸城西	志度	高中央	香短附	高松商	明善	高松南	藤井寒		高松南	観一	坂出商	高工芸	高松北
7	35	明善	高中央	観中央		高工芸	丸城西	高松北	高瀬	香短附	高松商	高松商	高松南	善一		高松一	観一	高松北	高松	高松
8	36	明善	高中央	観中央		高工芸	明善	高松北	高瀬	香短附	高松商	香中央	高松南	藤井寒		高松一	坂出	高松商	高松	高松
9	37	明善	高中央	観中央		高工芸	明善	高松北	高瀬	明善	高松商	高松商	高松南	藤井寒		高松一	石田	香中央	高松商	高松
10	38	明善	高中央	観中央		高工芸	明善	高松北	高瀬	香短附	香中央	香中央	高松南	高松商		高松商	坂出	高松北	高松商	大川東
11	39	明善	高中央	観中央		高工芸	明善	高松北	高瀬	香短附	高松商	香中央	丸城西	高松商		高松一	坂出	高松北	高松商	高松
12	40	明善	高中央	観中央		高工芸	明善	高松北	高松商	明善	高松商	香中央	丸城西	高松商		高松一	坂出	坂出	高松一	高松
13	41	英明	高中央	観中央		高工芸	英明	高松北	高中央	尽誠	高松商	香中央	丸城西	志度		観一	石田	坂出	高松商	高松
14	42	英明	高中央	観中央		高工芸	英明	高松北	高松北	英明	香中央	香中央	高松南	志度		高松商	観一	高中央	高松商	大川東
15	43	英明	高中央	観一		高工芸	英明	高松北	高松北	英明	香中央	香中央	高松南	高中央		高松商	三本松	高中央	高松商	大川東
16	44	英明	高中央	観一		高工芸	英明	高松北	高松北	英明	香中央	香中央	高松東	高中央		高松商	三本松	坂出	高松商	大川東
17	45	英明	高中央	観一		高工芸	英明	丸城西	尽誠	尽誠	高松商	香中央	高松東	高松商		高中央	坂出	坂出	高松商	大川東
18	46	英明	高中央	高松東		高工芸	英明	高松商	尽誠	尽誠	高松商	香中央	高松東	高松商		高松商	高松一	高松北	高松商	大川東
19	47	英明	高中央	観中央		高工芸	英明	高松商	尽誠	尽誠	高松商	高松商	丸城西	高松商		高松商	高松一	高松北	高松商	高松北
20	48	英明	高中央	観中央		観中央	英明	高松東	尽誠	尽誠	高松商	高松商	高松南	高松商		高松商	津田	英明	高松商	三本松
21	49	英明	高中央	観中央		坂出	英明	高松商	尽誠	尽誠	高松商	香中央	高松南	高松商		高中央	津田	英明	高松商	高松北
22	50	小豆島	高中央	観一		坂出	英明	高松商	高松商	尽誠	高松商	香中央	高松南	高松商		高松商	高松一	英明	高松商	三本松
23	51	観中央	藤井	高松一		坂出	英明	高松商	尽誠	尽誠	高松商	高松商	高松南	高松商		高松商	琴平	丸亀	英明	高松北
24	52	英明	藤井	高松一		観中央	英明	高松商	高松商	尽誠	高松商	高松一	坂出商	高松商		高松商	琴平	高松商	英明	高松北
25	53	英明	藤井	高松一		丸亀	英明	高松商	高松商	尽誠	高松商	高松商	高松南	高松商		高松商	津田	高松北	高松商	三本松
26	54	英明	藤井	高松東		丸亀	英明	高松南	尽誠	尽誠	高松商	高松商	坂出商	高松商		高松商	琴平	三本松	高松北	高松北
27	55	高工芸	藤井	観一		高松一	英明	高松南	尽誠	尽誠	高松商	高松商	高松南	高松商		高中央	高松一	高松北	高松商	三本松
28	56	四万谷川	高中央	観中央		高松一	高松南	尽誠	尽誠	高松商	英明	高松南	高松商	高松商		高松商	琴平	三本松	高松北	高松
29	57	四万谷川	高中央	高松東		高松一	英明	高松南	尽誠	尽誠	高松商	英明	高松商	高松商		高松商	志度	高松北	高松商	高松北

香川県高等学校総合体育大会種目別優勝校一覧表（その4）

女子の部

種目	なぎなた	空手道	少林寺拳法	アーチェリー	ホッケー	カヌー	水泳(飛込)	ライフル射撃	ボート	登山	ゴルフ	サッカー								
36	1																			
37	2																			
38	3																			
39	4																			
40	5																			
41	6																			
42	7																			
43	8																			
44	9																			
45	10																			
46	11																			
47	12																			
48	13																			
49	14	琴平																		
50	15	琴平																		
51	16	琴平																		
52	17	善一																		
53	18	琴平																		
54	19	琴平																		
55	20	琴平																		
56	21	琴平																		
57	22	農経																		
58	23	琴平																		
59	24	琴平																		
60	25	琴平																		
61	26	琴平																		
62	27	琴平																		
63	28	琴平																		
元	29	琴平		藤井																
2	30	琴平		藤井																
3	31	琴平	高松一	藤井	高松西	香中央	高瀬													
4	32	琴平		藤井	観一	香中央	高瀬	高工芸												
5	33	琴平		坂出	観一	香中央	高瀬	高工芸	高瀬											
6	34	琴平		藤井	観一	香中央	高瀬	高工芸	高瀬											
7	35	琴平		香川西	高松西	香中央	高瀬	高工芸	高瀬	坂出商										
8	36	琴平		藤井	高松西	高松東	高瀬	高工芸	高瀬	坂出商	善一									
9	37	琴平		香川西	観一	香中央	高瀬	香中央	高瀬	坂出商	善一									
10	38	琴平		藤井	高松西	香中央	坂出	高高専	高瀬	坂出商	善一									
11	39	琴平		藤井	高松西	香中央	高瀬	香中央	高瀬	坂出商	善一									
12	40	琴平		坂出	観一	香中央	高瀬	香中央	高瀬	坂出	善一									
13	41	琴平	高中央	坂出一	高松西	香中央	高瀬	香中央	高瀬	坂出	善一									
14	42	琴平	高中央	坂出一	高松西	高松東	高瀬	高松西	高瀬	坂出	善一									
15	43	琴平	坂出	香川西	観一	高松東	高瀬		高瀬	坂出	善一									
16	44	琴平	坂出	坂出一	高松西	高松東	高瀬		高瀬	坂出	善一									
17	45	琴平	坂出	坂出一	高松西	香中央	坂出		高瀬	坂出	善一									
18	46	琴平	坂出	坂出一	高松西	香中央	高瀬	高松西	高瀬	坂出	善一									
19	47	琴平	坂出	坂出一	高松東	香中央	高瀬	高松西	高瀬	坂出	琴平									
20	48	琴平	坂出	坂出一	高松東	香中央	高瀬	高松西	高瀬	坂出	善一	香川西								
21	49	琴平	高中央	坂出一	観一	高松東	坂出	高松西	高瀬	坂出	善一	香川西								
22	50	琴平	高中央	坂出一	高松西	香中央	坂出		高瀬	坂出	善一	香川西								
23	51	琴平	高中央	坂出一	高松西	高松東	高瀬	高松西	高瀬	坂出	善一	香川西								
24	52	琴平	高中央	坂出一	高松西	高松東	高瀬	高松西	高瀬	坂出商	善一	香川西	津田							
25	53	琴平	高中央	坂出一	高松西	高松東	高瀬	高松西	高瀬	坂出商	琴平	高中央	津田							
25	53	琴平	高中央	坂出一	高松西	高松東	高瀬	高松西	高瀬	坂出商	琴平	高中央	津田							
26	54	琴平	高中央	坂出一	観一	高松東	高瀬			坂出商	善一	香川西	津田							
27	55	琴平	高中央	坂出一	香中央	高松東	高瀬	高工芸		坂出商	善一	高中央	香川西							
28	56	琴平	高中央	坂出一	高松西	高松東	坂出	高工芸		坂出商	善一	高中央	西香川西							
29	57	琴平	高中央	坂出一	香中央	高松東	坂出	高工芸		坂出商	善一	高中央	西香川西							

第 5 8 回 香 川 県 高 等 学 校

種 目	性別	男 子		
	月 日	6 / 2 (土)	6 / 3 (日)	6 / 4 (月)
陸 上 競 技		9:30 開始式～17:00 県立丸亀競技場 決勝種目 14:15 1 1 0 m H 14:25 5 0 0 0 W 15:45 4 0 0 m 16:15 1 5 0 0 m 16:50 4×100 m R 10:30 棒高跳 走幅跳 13:00 ハンマー投	10:00～17:15 県立丸亀競技場 決勝種目 13:30 3 0 0 0 m S C 15:00 4 0 0 m H 15:20 1 0 0 m 10:00 円盤投 14:30 走高跳 15:30 砲丸投 10:00～ 八種競技	10:00～16:00 県立丸亀競技場 決勝種目 11:55 8 0 0 m 13:05 5 0 0 0 m 13:45 2 0 0 m 15:00 4×400 m R 12:30 三段跳 12:30 やり投 10:00～ 八種競技 15:30 閉会式
	体 操	11:30 開始式～15:00 藤井高校 自由演技		
	新体操		10:30 開始式～13:00 坂出工業高 団体・個人	
水 泳	競 泳	9:30 開始式～16:00 県立総合水泳プール 競泳 自由形 50m、200m、1500m 平泳ぎ 200m 背泳ぎ 200m バタフライ 200m 個人メドレー 400m フリーリレー 4×100m	9:30～16:00 県立総合水泳プール 競泳 自由形 100m、400m 平泳ぎ 100m、背泳ぎ 100m バタフライ 100m 個人メドレー 200m フリーリレー 4×200m メドレーリレー 4×100m	
	飛 込			
	水 球		参加校1校のため試合なし	
バスケットボール		10:00～17:00 普通寺市民体育館・高松・善一 高松西・高松商 2回戦まで	10:00～17:00 普通寺市民体育館・高松 準々決勝まで	10:00～17:00 普通寺市民体育館 準決勝
6/9(土) 10:00～17:00 観音寺市立総合体育館 3位決定・決勝				
バレーボール		9:30 開始式～17:00 高松市総合体育館 1回戦	9:30～17:00 高松市総合体育館 2・3回戦	9:30～16:00 高松市総合体育館 準決勝、3位決定戦、決勝
卓 球		9:00 開始式～17:00 丸亀市民体育館 団体決勝まで	9:00～17:00 丸亀市民体育館 個人複決勝、単2回戦まで	9:00～17:00 丸亀市民体育館 個人単決勝まで
ソフトテニス		9:00 開始式～17:00 丸亀市総合運動公園 団体決勝まで	9:00 開始式～17:00 丸亀市総合運動公園 ベスト64まで	9:00～17:00 丸亀市総合運動公園 ベスト64から決勝まで
ハンドボール		9:10 開始式～17:00 高松市香川総合体育館・香川中央高 1回戦・2回戦	9:30～17:00 高松市香川総合体育館 準決勝	9:30～15:00 高松市香川総合体育館 3位決定・決勝
サ ッ カ ー		5/26(土)9:30 開始式(県営主)1回戦～15:30 県営副、瀬戸大橋、東部、三木総合 5/27(日) 2回戦～15:30 県営主・副、東部、成合河川敷		
		10:00～15:30 県営主・副、鉢伏、東部 3回戦	10:00～13:30 県営主・副 4回戦	11:00～15:00 県営主 準決勝
6/9(土) 10:00～ 県営主 決勝				
ラグビー		14:00 開始式～17:00 東部運動公園 1回戦	試合なし	11:00～13:30 県営副 3位決定戦・決勝
バドミントン		8:30 開始式～17:00 坂出市立体育館 団体決勝まで	8:30～17:00 坂出市立体育館 個人複決勝、単1回戦まで	8:30～17:00 坂出市立体育館 個人単決勝まで
ソフトボール		8:45 開始式～16:00 丸亀市土器川公園ソフトボール場 1回戦～決勝 決勝13:00 3位決定14:30		
相 撲			10:00 開始式～13:00 県営相撲場 団体・個人	



総合体育大会競技日程一覧

種目	性別	女子		
	月日	6/2 (土)	6/3 (日)	6/4 (月)
陸上競技		9:30開始式～16:50 県立丸亀競技場 決勝種目 13:10 5000W 15:25 400m 16:05 1500m 16:40 4×100mR  10:30 ハンマー投 14:30 走幅跳 15:30 円盤投 10:00～七種競技	10:00～17:00 県立丸亀競技場 決勝種目 14:40 800m 14:50 400mH 15:10 100m  10:00 走高跳 棒高跳 12:00 やり投 11:30～七種競技	10:00～16:00 県立丸亀競技場 決勝種目 12:45 100mH 13:35 200m 14:25 3000m 14:50 4×400mR  10:00 三段跳 砲丸投  15:30 閉会式
	体操	11:30開始式～15:00 藤井高校 自由演技		
	新体操		10:30開始式～16:00 観音寺市立総合体育館 団体・個人	
水泳	競泳	9:30開始式～16:00 県立総合水泳プール 競泳 自由形 50m、200m、800m 平泳ぎ 200m 背泳ぎ 200m バタフライ 200m 個人メドレー 400m フリーリレー 4×100m	9:30～16:00 県立総合水泳プール 競泳 自由形 100m、400m 平泳ぎ 100m 背泳ぎ 100m バタフライ 100m 個人メドレー 200m メドレーリレー 4×100m  飛込 飛板飛込、高飛込	
	バスケットボール	10:00～17:00 普通寺市民体育館・高松・善一 高松西・高松商 2回戦まで	10:00～17:00 普通寺市民体育館・高松 準々決勝まで	10:00～17:00 普通寺市民体育館 準決勝
-----				
6/9(土) 10:00～17:00 観音寺市立総合体育館 3位決定・決勝				
バレーボール	9:30開始式～17:00 高松市総合体育館 1・2回戦	9:30～17:00 高松市総合体育館 3・4回戦	9:30～16:00 高松市総合体育館 準決勝、3位決定戦、決勝	
卓球	9:00開始式～17:00 丸亀市民体育館 団体決勝まで	9:00～17:00 丸亀市民体育館 個人複決勝、単2回戦まで	9:00～17:00 丸亀市民体育館 個人単決勝まで	
ソフトテニス	9:00開始式～17:00 高松市亀水運動センター 団体決勝まで	9:00開始式～17:00 高松市亀水運動センター ベスト64まで	9:00～17:00 高松市亀水運動センター ベスト64から決勝まで	
ハンドボール	9:10開始式～18:00 香川中央高 1回戦・2回戦	9:30～17:00 高松市香川総合体育館 準決勝	9:30～15:00 高松市香川総合体育館 3位決定・決勝	
サッカー	14:00～15:30 東部運動公園 1回戦	14:00～15:30 県営主 決勝		
ラグビー	女子なし			
バドミントン	8:30開始式～17:00 坂出市立体育館 団体決勝まで	8:30～17:00 坂出市立体育館 個人複決勝、単1回戦まで	8:30～17:00 坂出市立体育館 個人単決勝まで	
ソフトボール	8:45開始式～15:00 丸亀市土器川公園ソフトボール場 1回戦・準決勝	9:30～3位決定戦 11:00～決勝戦 丸亀市土器川公園ソフトボール場～13:30		
相撲	女子なし			

種目	性別	男 子		
	月日	6 / 2 (土)	6 / 3 (日)	6 / 4 (月)
柔 道		9:30 開始式 ~ 15:00 県立武道館 団体決勝まで、個人試合	9:30~15:00 県立武道館 個人各級決勝まで	
剣 道		9:00 開始式 ~ 16:00 飯山総合運動公園体育館 団体決勝まで	9:20~16:00 飯山総合運動公園体育館 個人決勝まで	
弓 道		9:30 開始式 ~ 17:00 琴平高弓道場 団体決勝まで	9:30~17:30 琴平高弓道場 個人決勝まで	
テ ニ ス		8:40 開始式 ~ 18:00 香川県総合運動公園テニス場 団体決勝まで	9:00 ~ 18:00 香川県総合運動公園テニス場 個人シングルス 決勝まで 個人ダブルス 2回戦まで	9:00 ~ 18:00 香川県総合運動公園テニス場 個人ダブルス 決勝まで
登 山		14:00 開始式 観音寺総合高 設営、炊飯等審査(幕営)	7:00~ 登山行動 讃岐財田駅~登尾山~東山峠~ 大川山キャンプ場(幕営)	7:30~ 登山行動 大川山キャンプ場~中寺庵寺跡~ 健康ふれあいの里 閉会式
自 転 車		5/26(土) 10:00 開始式 ~ 17:00 高松競輪場	5/27(日) 10:00~16:00 高松競輪場 全種目決勝まで	
ヨ ッ ト		9:00 開始式 ~ 17:00 高松市ヨット競技場 1・2・3・4回戦	9:40~16:30 高松市ヨット競技場 5・6回戦	
フェンシング		11:20 開始式 ~ 17:00 高松市牟礼総合体育館 団体決勝まで、個人	9:00~17:00 高松市牟礼総合体育館 個人決勝まで	
なぎなた		男 子 な し		
空 手 道			9:45 開始式 ~ 16:00 高松中央高 体育館 団体組手・個人組手・個人形 決勝まで	
少林寺拳法		10:00 開始式 ~ 15:00 多度津高 同窓会館2F 団体・組・単独演武 決勝まで		
ウェイトリフティング		9:00 開始式 ~ 15:00 多度津高 体育館 スナッチ・クリーン&ジャーク		
レスリング			10:30 開始式 ~ 16:00 高松北高 レスリング場 団体・個人戦	
アーチェリー			9:30 開始式 ~ 16:00 東部運動公園 団体・個人戦	
ホ ッ ケ ー			8:30 開始式 10:05~16:40 三菱ケミカル坂出グラウンド	
カ ヌ ー		10:00 開始式 ~ 15:30 府中湖カヌー競技場	9:30~13:25 府中湖カヌー競技場	
ボ ー ト		府中湖 8:30開始式 14:45ダブルスカヌー決勝	府中湖 11:45シングルスカヌー決勝 舵手付4人スカヌー決勝	
ライフル射撃		8:30 開始式 ~ 13:45 高瀬高校ライフル射撃場		
ボクシング		5/27(日) 11:00 開始式後 ~ 県連梅下ジム 個人1回戦		
		13:00~15:00 県連梅下ジム 個人準決勝	11:00~15:00 県連梅下ジム 個人決勝	
ゴ ル フ				8:30 開始式 ~ 15:00 満濃ヒルズカントリークラブ 個人・団体

種目	性別	女 子		
	月日	6 / 2 (土)	6 / 3 (日)	6 / 4 (月)
柔 道		9:30 開始式 ~ 15:00 県立武道館 団体決勝まで	9:30~15:00 県立武道館 個人各級決勝まで	
剣 道		9:00 開始式 ~ 16:00 飯山総合運動公園体育館 団体決勝まで	9:20~16:00 飯山総合運動公園体育館 個人決勝まで	
弓 道		9:30 開始式 ~ 17:00 琴平高弓道場 団体決勝まで	9:30~17:30 琴平高弓道場 個人決勝まで	
テ ニ ス		8:40 開始式~18:00 香川県総合運動公園テニスコ 団体決勝まで	9:00 ~ 18:00 香川県総合運動公園テニスコ 個人シングルス 決勝まで 個人ダブルス 2回戦まで	9:00 ~ 18:00 香川県総合運動公園テニスコ 個人ダブルス 決勝まで
登 山		14:00 開始式 観音寺総合高 設営、炊飯等審査(幕営)	7:00~ 登山行動 讃岐財田駅~豊尾山~真山峠~ 大川山キャンプ場(幕営)	7:30~ 登山行動 大川山キャンプ場~中寺度寺跡~ 健康ふれあいの里 閉会式
自 転 車		5/26(土) 10:00 開始式 ~ 17:00 高松競輪場	5/27(日) 10:00~16:00 高松競輪場 全種目決勝まで	
ヨ ッ ト		9:00 開始式 ~ 17:00 高松市ヨット競技場 1・2・3・4回戦	9:40~16:30 高松市ヨット競技場 5・6回戦	
フェンシング		11:20 開始式 ~ 17:00 高松市牟礼総合体育館 団体決勝まで、個人	9:00~17:00 高松市牟礼総合体育館 個人決勝まで	
な ぎ な た			8:45 開始式 ~ 16:00 琴平高体育館 団体・個人・演技決勝まで	
空 手 道			9:45 開始式 ~ 16:00 高松中央高 体育館 団体徒手・個人徒手・個人形 決勝まで	
少 林 寺 拳 法		10:00 開始式 ~ 15:00 多度津高 同窓会館2F 団体・組・単独演武 決勝まで		
ウエイトリフティング		9:00 開始式 ~ 15:00 多度津高 体育館 スナッチ・クリーン&ジャーク		
レスリング			参加者なし	
アーチェリー			9:30 開始式 ~ 16:00 東部運動公園 団体・個人戦	
ホ ッ ケ ー			8:30 開始式8:45~15:20 三菱ケミカル坂出グラウンド	
カ ヌ ー		10:00 開始式 ~ 15:30 府中湖カヌー競技場	9:30~13:25 府中湖カヌー競技場	
ボ ー ト		8:30 開始式 府中湖 15:00艇手4人スカル決勝	府中湖 9:30シングルスカル決勝 12:00ダブルスカル決勝	
ライフル射撃		8:30 開始式 ~ 13:45 高瀬高校ライフル射撃場		
ボクシング		女 子 な し		
ゴ ル フ				8:30 開始式 ~ 15:00 満濃ヒルズカントリークラブ 個人・団体





平成30年度県総体競技順序(陸上競技)

6月2日(土)				6月3日(日)				6月4日(月)			
<トラック>				<トラック>				<トラック>			
* 開会式9:30											
1	女 7種100mH	(2組)	10:00	1	男 8種100m	(2組)	10:00	1	男 8種110mH	(2組)	10:00
2	男 110mH	予	10:15	2	女 800m	予 (1~3組)	10:10	2	女 200m	予 (1~4組)	10:15
	(3組2着+2)				(5組1着+3)	(4~5組)	10:25		(8組3着)	(5~8組)	10:30
3	女 400m	予	10:30	3	男 800m	予 (1~3組)	10:35	3	男 200m	予 (1~4組)	10:50
	(5組1着+3)				(8組3着)	(4~6組)	10:50		(10組2着+4)	(5~8組)	11:05
4	男 400m	予 (1~3組)	10:55			(7~8組)	11:05			(9~10組)	11:20
	(8組3着)	(4~6組)	11:10	4	女 100m	予 (1~5組)	11:20	4	女 100mH	予	11:35
		(7~8組)	11:25		(9組2着+6)	(6~9組)	11:40		(4組1着+4)		
5	女 1500m	予 (1~2組)	11:35	5	男 100m	予 (1~4組)	11:55	5	男 800m	決	11:55
	(3組3着+3)	(3組)	11:55		(11組2着+2)	(5~8組)	12:10	6	女 200m	準	12:05
						(9~11組)	12:25		(3組2着+2)		
6	男 1500m	予 (1~2組)	12:05	6	女 400mH	予	12:45	7	男 200m	準	12:20
	(4組2着+4)	(3~4組)	12:20		(3組2着+2)				(3組2着+2)		
7	女 4×100m	予	12:40	7	男 400mH	予	13:05	8	女 100mH	決	12:45
	(3組2着+2)				(4組1着+4)			9	男 5000m	決	13:05
8	男 4×100m	予	12:55	8	男 3000mSC	決	13:30	10	女 200m	決	13:35
	(3組2着+2)			9	女 100m	準	13:50	11	男 200m	決	13:45
9	女 5000mW	決	13:10		(3組2着+2)			12	男 8種1500m		14:10
10	男 400m	準	13:55	10	男 100m	準	14:05	13	女 3000m	決	14:25
	(3組2着+2)				(3組2着+2)			14	女 4×400m	決	14:50
11	男 110mH	決	14:15	11	男 800m	準	14:20	15	男 4×400m	決	15:00
12	男 5000mW	決	14:25		(3組2着+2)						
13	女 7種200m	(2組)	15:10	12	女 800m	決	14:40	* 閉会式15:30			
14	女 400m	決	15:25	13	女 400mH	決	14:50				
15	男 400m	決	15:45	14	男 400mH	決	15:00				
16	女 1500m	決	16:05	15	女 100m	決	15:10				
17	男 1500m	決	16:15	16	男 100m	決	15:20				
18	女 4×100m	決	16:40	17	男 8種400m	(2組)	15:30				
19	男 4×100m	決	16:50	18	女 7種800m	(2組)	15:40				
				19	男 5000m	予 (1組)	15:55				
					(2組8着+2)	(2組)	16:20				
				20	女 4×400m	予	16:45				
					(2組3着+2)						
				21	男 4×400m	予	17:00				
					(3組2着+2)						
<フィールド>				<フィールド>				<フィールド>			
1	男 棒高跳	決	10:30	1	女 走高跳	決	10:00	1	女 三段跳	決	10:00
	(Eピット)				女 棒高跳	決			(B・Dピット)		
	男 走幅跳	決			男 円盤投	決			女 砲丸投	決	
	(B・Dピット)										
2	女 7種走高跳		11:00	2	女 7種走幅跳(Dピット)		11:30	2	男 8種やり投		10:45
3	男 ハンマー投	決	13:00	3	男 8種走幅跳(Bピット)		11:45	3	男 8種走高跳	決	12:00
4	女 7種砲丸投		14:00	4	女 やり投	決	12:00	4	男 三段跳	決	12:30
5	女 走幅跳	決	14:30						(B・Dピット)		
	(B・Dピット)			5	男 8種砲丸投		14:00		男 やり投	決	12:30
6	女 円盤投	決	15:30	6	男 走高跳	決	14:30				
					女 7種やり投						
				7	男 砲丸投	決	15:30				

体操競技・新体操競技

(体 操)藤井高等学校  
 TEL0877-22-2328  
 (新体操男子)坂出工業高等学校  
 TEL0877-46-5191  
 (新体操女子)観音寺市立総合体育館  
 TEL0875-27-7100

競技会会長 矢葺 久富  
 競技会副会長 新谷 昭雄 高野 憲夫

競技役員

競技委員長	林 晋平			
競技副委員長	村井 良光	坂井 貴子		
審判長	竹治 佳代	林 晋平	森川 美智子	
会場主任	下崎 博	大山 香奈子	亀井 聖美	
記録主任	竹治 寿人	丸山 涉子	大山 香奈子	北原 峰樹
本部記録	笠井 真希子	岸川 夏子		
会場記録	津田 和樹	山口 綾香	箸方 直子	三好 真理子
救護	高橋 しのぶ	池内 文音	高橋 明子	
技術部長	入野 雅樹	久本 昌美	林 晋平	横木 明代
審判員				
体操競技男子	河村 英一 久次 達也 亀井 皓紀	仁谷 誠二 岡部 洋明	多木 穰司 橋本 幸博	西谷 友良 石井 雅貴
女子	川口 洋子 鏡原 妙子 大西 奈保子	中山 光恵 細川 小百合	綾 三恵 藤田 千代子	松本 林子 高木 小百合
新体操 男子	長谷川 貴司 山田 真吾 喜田 速人 葛城 竜也	山本 庸平 川崎 祐輔 川西 雅人 木水 隼奨	山地 納 堂山 凌 大石 流星	谷本 佑弥 豊岡 司 木下 勇樹
女子	前田 昌美 横木 明代 山下 明素花 喜田 志保 大坂 真喜子 堂本 由幸 藤田 志織	植村 千恵 西山 律子 吉田 登紀枝 三木 照世 柿崎 淳子 百生 沙希 高橋 由佳	亀井 聖美 藤田 利佳 石川 操 劉 宇 朽木 美幸 杉村 ひかる 澁谷 真理香	吉田 佳代 佐々木 佳代 松山 瑞希 西山 由夏 小山 厚子 藤川 奏子 中村 ゆかり

日 程

種別	日 程	会 場
体操競技	6月2日(土)11:30~11:45 開会式 11:45~15:00 男女自由演技	藤井高等学校 TEL0877-22-2328
新体操	6月3日(日)10:30~10:45 開会式	坂出工業高等学校 TEL0877-46-5191
	11:00~13:00 団体個人(男子) 11:00~16:00 団体個人(女子)	観音寺市立総合体育館 TEL0875-27-7100

※閉会式は、6月2日(土)・6月3日(日)各会場で競技終了後に行います。

参加校 体操競技  
 男子 高松北 藤井  
 女子 高松北 高中央 藤井  
 新体操  
 男子 坂出工  
 女子 志度 高松東  
 坂出 観一 高松一 高松桜井  
 観総合  
 新体操女子団体演技順  
 ①観総合 ②高松東

# 水 泳 競 技

## 競 技 会 役 員

競 技 会 会 長 糸 目 真 也  
 競 技 会 副 会 長 古 市 博 文 樋 口 卓 延  
 役 員 長 増 田 稔

(競泳・飛込) 県立総合水泳プール  
 TEL 087-885-3821  
 (水球) 高松南高校  
 TEL 087-885-1131

## 競 技 役 員

競 技 委 員 長 萱 原 実 喜  
 審 判 長 神 前 知 弘  
 副 審 判 長 武 内 正 幸 松 本 彰  
 機 械 審 判 小 野 坂 充 令  
 出 発 合 図 員 (注)三 橋 雅 人 秋 山 一 也 谷 口 隆 行  
 泳 法 審 判 員 (注)中 澤 貴 浩 赤 澤 清 向 原 成 剛 岡 田 安 記  
 折 返 監 察 員 (注)渡 邊 治 郎 (副)岡 本 晃 治 早 川 康 臣 矢 野 五 十 三 有 友 孝 雄 入 倉 圭 司  
 真 鍋 克 也 中 村 彰 夫 宮 本 覚 中 澤 宗 治 和 木 本 尊 久 三 宅 甲 介  
 福 本 司 千 葉 祐 典 松 永 吉 弘 横 山 三 知 代  
 機 械 操 作 員 (注)小 野 坂 充 令 脇 慶 太 中 山 卓 藤 田 明 信  
 記 録 速 報 員 (注)柴 坂 純 子 藤 阪 秀 美 齋 藤 秀 子 竹 内 陽 子  
 計 時 員 (注)小 島 隆 史 (副)吉 田 知 由 田 山 泰 三 白 川 修 伊 藤 一 郎 柿 元 健  
 松 本 忍 正 木 博 三 船 智 洋 大 西 研 作 伊 賀 史 郎 安 元 大 輔  
 川 田 良 真 尾 北 彩 瑛 浜 志 歩 児 谷 な つ み 岡 野 杏 奈 川 田 美 里  
 野 本 有 沙 森 菜 月  
 招 集 員 (注)田 中 伸 弥 (副)矢 野 麻 紀 子 大 谷 紀 美 江 福 濱 美 由 紀 細 谷 沙 梨 岡 崎 晶 子  
 通 告 員 (注)堤 谷 美 恵 濱 田 里 美 小 松 祐 子 真 鍋 和 歌 子  
 賞 典 員 (注)出 射 恵 美 子 福 井 千 恵 子 久 保 定 子  
 総 務 員 (注)岡 田 誠 子 藤 澤 範 子 福 家 明 子 森 恵 子  
 監 視 救 護 三 木 寿 人 河 合 美 優 七 條 未 来  
 救 護 係 三 谷 容 子

飛 込 競 技 役 員 齊 藤 功 植 村 佳 員 秋 山 真 由 美 秋 山 道 子 植 村 礼 子 南 原 紀 代

水 球 競 技 役 員 光 田 康 志 鎌 倉 光 幸 中 澤 敏 之 四 角 忠 士 平 井 聡 子 星 加 美 月  
 武 田 吾 宇 幾 田 智 貴 大 本 祐 希 酒 井 亮 輔 香 西 優 磨 松 浦 湧 也  
 松 本 雅 人  
 救 護 係 渡 邊 祥 子

## 日 程

開 始 式 平 成 3 0 年 6 月 2 日 (土) 9:30~ 9:50  
 競 技 時 間 第 1 日 6 月 2 日 (土) 10:00~16:00 競 泳  
 第 2 日 6 月 3 日 (日) 9:30~16:00 競 泳 ・ 飛 込 ・ 水 球  
 競 技 種 目 第 1 日  
 自 由 形 50、200、800(女 子)、1500(男 子) 平 泳 ぎ 200 背 泳 ぎ 200  
 ハ ッ プ ラ イ 200 個 人 フ リ ー 400 フ リ ー リ ー 4 × 100  
 第 2 日  
 自 由 形 100、400 平 泳 ぎ 100 背 泳 ぎ 100 ハ ッ プ ラ イ 100  
 個 人 フ リ ー 200 フ リ ー リ ー 4 × 200 フ リ ー リ ー 4 × 100

- ◎ 飛 込 飛 板 飛 込 高 飛 込
- ◎ 水 球 に つ い て は 高 松 南 高 校、一 校 の み の 出 場 の た め 試 合 は 行 わ な い。

# バスケットボール競技

## 競技会役員

競技会会長 清谷 守之  
 競技会副会長 山田 司 細川 典宏

善通寺市民体育館  
 ☎ 0877-62-7400  
 高松高校  
 ☎ 087-831-7251  
 高松商業高校  
 ☎ 087-833-1971  
 高松西高校  
 ☎ 087-882-6411  
 善通寺第一高校  
 ☎ 0877-62-1456  
 観音寺市立総合体育館  
 ☎ 0875-27-7100

## 競技役員

競技委員長 山下 浩二  
 競技副委員長 湯沢 純一  
 総務委員長 横田 篤  
 総務副委員長 真鍋 拓 牧田 茂  
 記録主任 塩飽 知世  
 記録員 山尾 久枝 高橋 利幸  
 会場主任 迫田 達也 丸吉 大介 白川 一樹 仲地 祥吾 高橋 利幸  
 上村 公己 入江 孝彰  
 審判長 長谷川 悠貴  
 副審判長 藤田 公介  
 審判員 浪越健太郎 入江 孝彰 川本 伸人 小村 城 稲沢 健一  
 高橋 利幸 八幡 愛基 丸吉 大介 上村 公己 牧野 充裕  
 片山 雅晴 松本 伸一 吉田 猛 中平 春香 菅 由佳里  
 三谷 修司 濱野 富之 小島 慶子 石川 数志 近井 英俊  
 山口 烈士 岡田 満 木下 雄貴 西桶 健太 西山登司雄  
 草薙 雅彦 佐治 正充 湯浅 奈月 藤原 紘子 丸岡 智和  
 升形 信勝 佐藤 省三 片山 健 高田 博 山西 秀治  
 大西 光宏 小島 慶子 白川 一樹 田中 豊弘 大森 麻里  
 柳生 明 川原 勝 福家 功雄 仲地 祥吾  
 救護 池西 結依 大曾根知佳 笠井 千尋 高鳥明日香 上村華巴子  
 大西 佑莉 吉田美南子 藤川 章代

## 日程

6/2 (土)	6/3 (日)	6/4 (月)	6/9 (土)
1. 10:00	1. 10:00	1. 10:00	1. 10:00
2. 11:30	2. 11:30	2. 11:30	2. 11:30
3. 13:00	3. 13:00	3. 13:00	3. 13:00
4. 14:30	4. 14:30	4. 14:30	4. 14:30



平成30年度 香川県高等学校総合体育大会バスケットボール競技組合せ

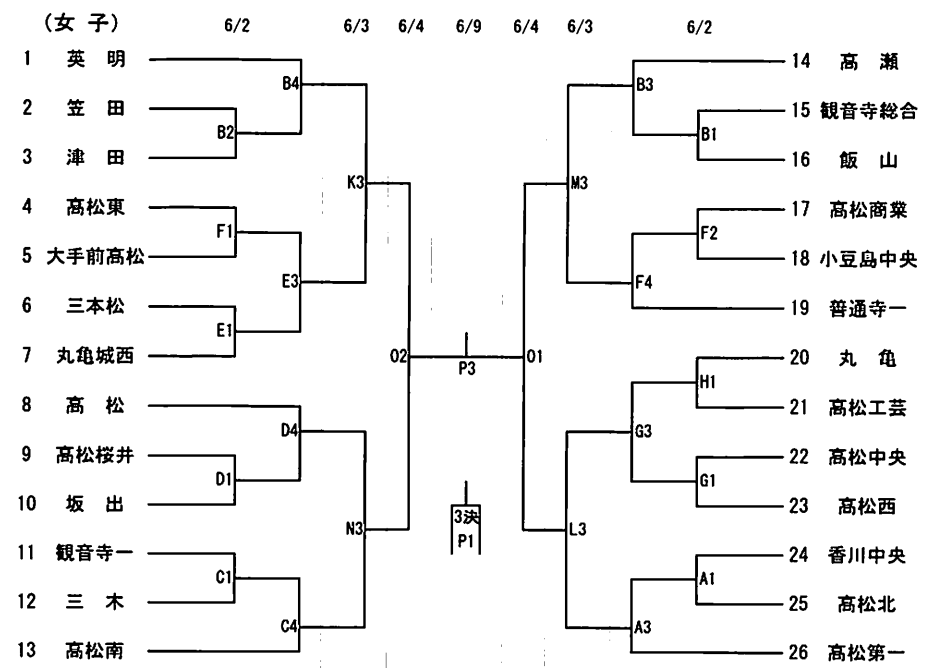
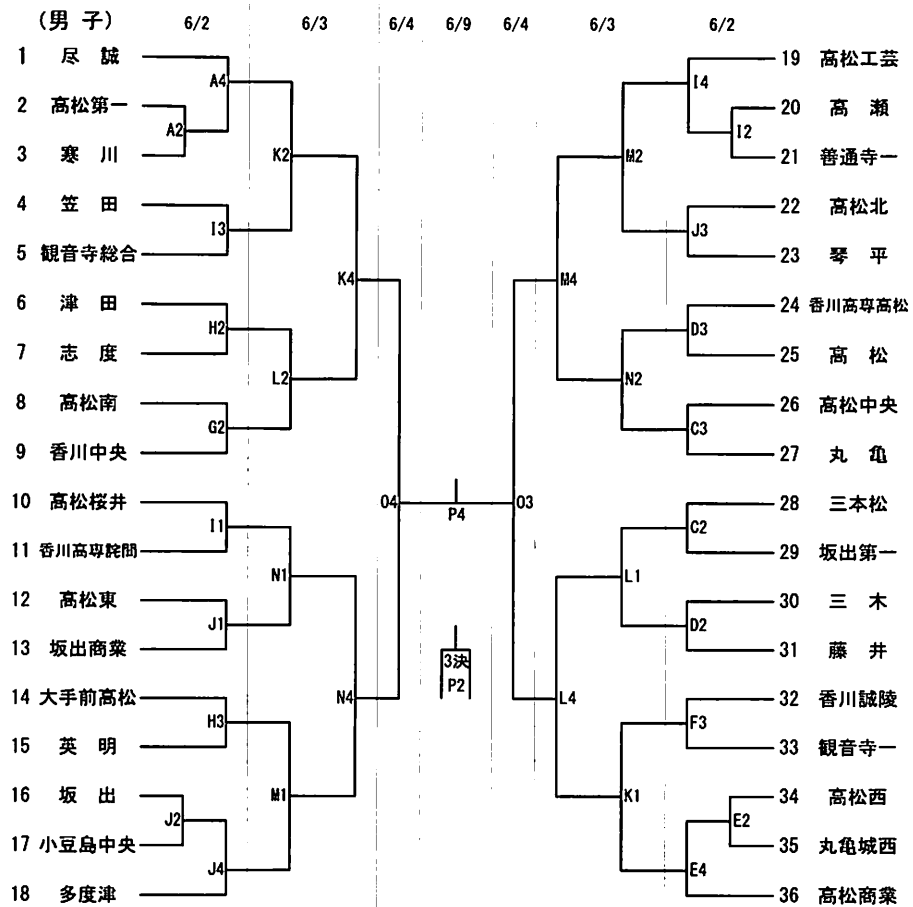

( 試合開始時間 )

	1	2	3	4	5
6/2	10:00	11:30	13:00	14:30	
6/3	10:00	11:30	13:00	14:30	
6/4	10:00	11:30	13:00	14:30	
6/9	10:00	11:30	13:00	14:30	

( 試合会場 )

6/2	Aコート	普通寺市民体育館 奥側	Bコート	普通寺市民体育館 入口側
	Cコート	高松高校 奥側	Dコート	高松高校 入口側
	Eコート	高松商業 南側	Fコート	高松商業 北側
	Gコート	高松西高校 東側	Hコート	高松西高校 西側
	Iコート	普通寺第一高校 東側	Jコート	普通寺第一高校 西側
6/3	Kコート	普通寺市民体育館 奥側	Lコート	普通寺市民体育館 入口側
	Mコート	高松高校 奥側	Nコート	高松高校 入口側
6/4	Oコート	普通寺市民体育館		
6/9	Pコート	観音寺市立総合体育館		

## 【バレーボール競技役員】

### 【競技会役員】

競技会会長 白井 良尚  
 競技会副会長 池田 義幸 豊藤 壽一 宮川 隆  
 競技会委員長 中瀬 巳紀生

### 【競技運営役員】

競技委員長 谷畑 祐二  
 競技副委員長 福家 浩一郎  
 競技委員長 小原 将照 秋友 秀一  
 会場主任 細谷 忠生  
 会場委員 富士 博 中西 正美 岡本 孝士 東山 毅彦  
 放送委員 林 蓉子 吉森 優香  
 コート主任 小林 幸男(M) 大坂 浩資(S)  
 コート委員 山下 悦子 桑島 裕美 麓 哲哉 大伴 斗志郎  
 用具委員 鷺岡 寛 川上 倫史  
 競技記録主任 齋藤 商禮  
 記録委員 野嶋 隆行 亀山 愛以  
 エントリー主任 天雲 千種  
 エントリー委員 齋藤 祥子 林 由加理 植村 舞華  
 登録委員 香川 昌之 藤阪 純弘  
 審判委員長 西山 晃平  
 審判副委員長 徳永 智仁  
 審判用具員 植松 陽司 萱原 恭弘  
 審判委員 亀山 愛以 金城 志麻 鷺岡 寛 桑田 昌樹 大坂 浩資 川上 倫史  
 中瀬 弥生 大野 知見 齋藤 祥子 秋友 秀一 福家 浩一郎 細谷 忠生  
 高嶋 甫 山上 匡 富士 博 齋藤 商禮 野嶋 隆行 窪井 大登  
 淵崎 龍司 大野 啓介 林 由加理 小原 将照 山下 悦子 香川 昌之  
 中西 正美 麓 哲哉 岡本 孝士 藤阪 純弘 桑島 裕美 片平 員子  
 吉森 優香 林 蓉子 今川 敬子 秋山 恵一 小林 幸男 中瀬 巳紀生  
 由良 諭 岡崎 将司 淵崎 裕次郎 福岡 敬晃 赤松 佑亮 溝渕 拓斗  
 藤田 航 法兼 秀樹 十川 英明 松本 英志 岡 優佑 渡邊 大悟

総務委員長 金城 志麻  
 総務副委員長 中瀬 弥生  
 総務委員 大野 知見 桑田 昌樹 大野 啓介 濱野 卓也  
 救護係 岸本 洋美 菊池 さくら 今滝 美幸  
 駐車場係 淵崎 裕次郎 岡崎 将司

## 【競技会日程】

- 1 競技場 高松市総合体育館  
 メインアリーナ (A・B・C コート) サブアリーナ (Dコート)
- 2 競技日程
- 6月2日(土) 9:30 開会式  
 (開館8:15) メインアリーナにおいて、第3試合までの出場チームで実施する。  
 開会式終了後 第1試合プロトコール開始  
 男子1回戦 5試合 (Dコート)  
 女子1・2回戦 18試合 (A・B・Cコート) を実施する。
- 6月3日(日) 9:30 第1試合開始 ※プロトコールは試合開始の11分前に開始する。  
 (開館8:30) 男子2・3回戦 12試合 (C・Dコート)  
 女子3・4回戦 12試合 (A・Bコート)
- 6月4日(月) 9:30 第1試合開始 ※プロトコールは試合開始の11分前に開始する。  
 (開館8:30) 男子準決勝2試合、3位決定戦、決勝 (Cコート) を実施する。  
 女子準決勝2試合、3位決定戦、決勝 (Aコート) を実施する。

第58回香川県高等学校総合体育大会 バレーボール競技組合せ

会場：高松市総合体育館

男子の部

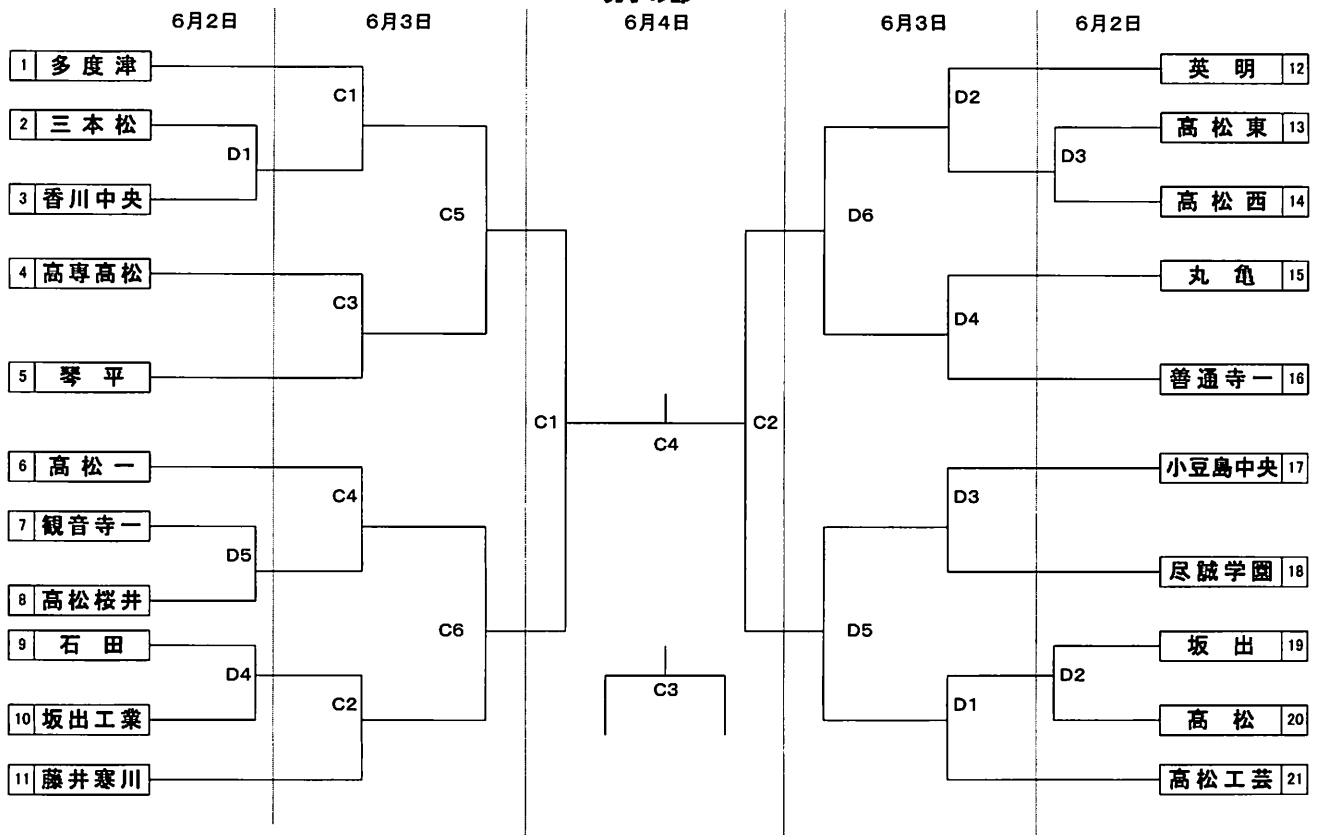

女子の部

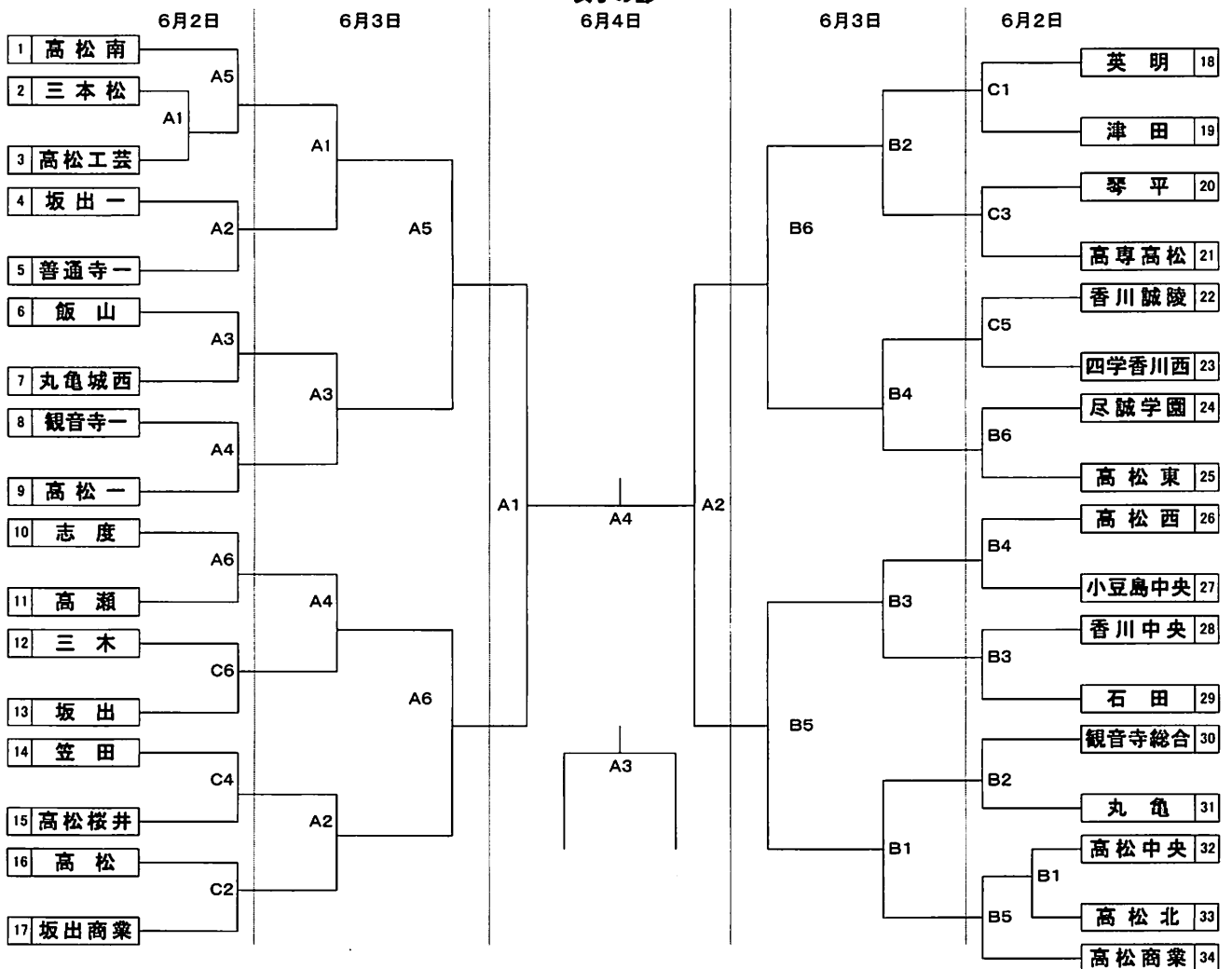

# 卓 球 競 技

丸亀市民体育館

Tel.0877-24-6251

## 競技会役員

競技会会長 野崎 保夫  
競技会副会長 金崎 正久 藤本 孝

## 競技役員

競技委員長 片岡 雅浩  
競技副委員長 近藤 博樹  
審判長 塩見 卓生  
副審判長 大野 真次  
総務 正見 隆 渡辺恵津子 辻 憲一朗  
進行 土居 浩一 真鍋 卓二 河西 弘誠  
野崎 有希 那須功次郎  
記録 栗 崇仁 乃口 哲朗 松山 大起  
会場・表彰 中山 義秀 荒井 裕子 星野尾拓也  
救護 大西 佑莉 上村華巴子 宮本 董

## 日 程

- |        |           |        |                |
|--------|-----------|--------|----------------|
| 1. 開始式 | 6月 2日 (土) | 9時より   | 丸亀市民体育館        |
| 2. 競 技 | 6月 2日 (土) | 9時30分～ | 男女学校対抗決勝まで     |
|        | 6月 3日 (日) | 9時～    | 男女ダブルス決勝まで     |
|        |           | 12時～   | 男女シングルス1・2回戦まで |
|        | 6月 4日 (月) | 9時～    | 男女シングルス決勝まで    |

※個人戦の組合せは、別紙印刷する。

# 卓 球

## 男子学校対抗の部

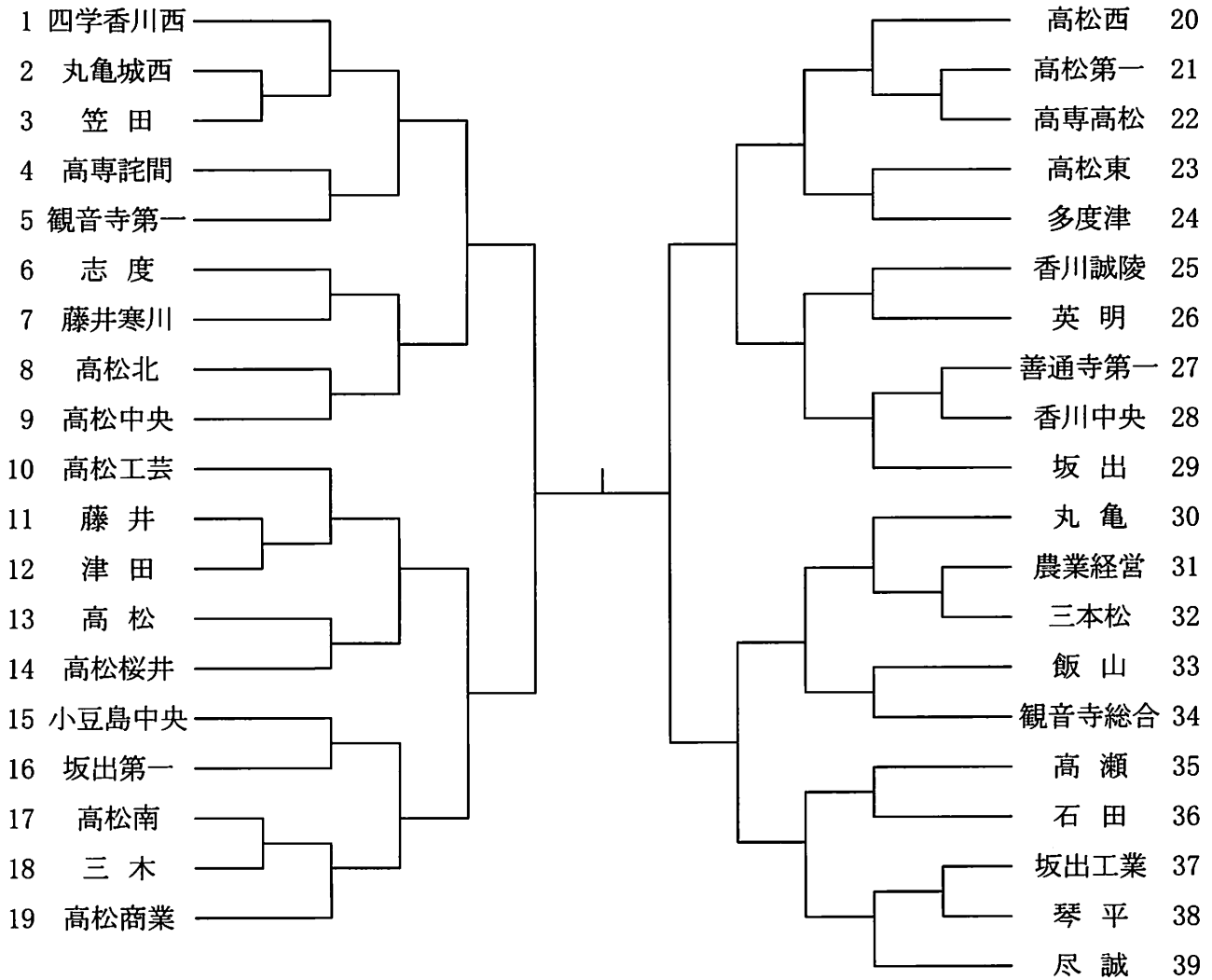

## 女子学校対抗の部

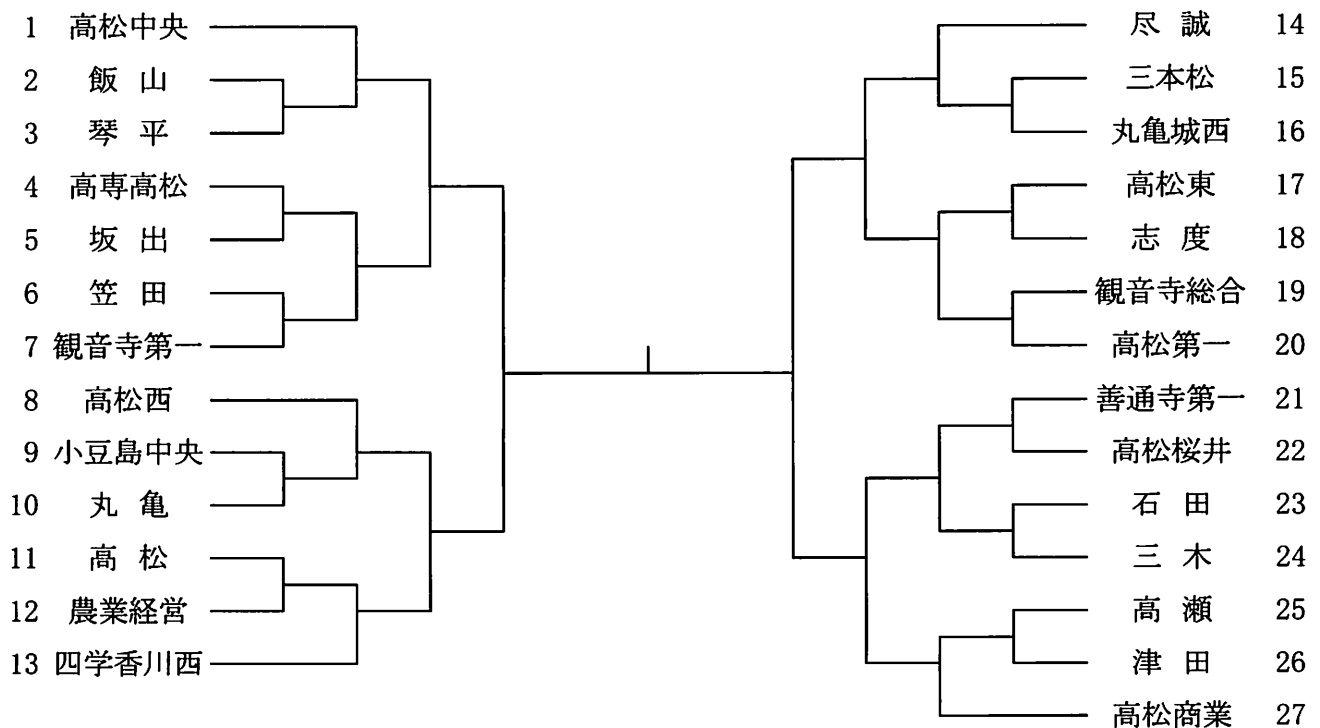



# ソフトテニス競技

丸亀市総合運動公園 (Tel 0877-23-4733)

高松市亀水運動センター (Tel 087-881-0182)

## 競技会役員

競技会会長 竹内 伸  
競技会副会長 大浦 伸哉

## 競技役員

競技委員長 富田 司  
競技副委員長 安藤 正美  
審判委員長 川本 往立  
審判副委員長 高橋 克典  
総務委員長 大西 健太  
進行記録 黒川 直樹 中波美佐子  
会場係 江戸須磨子 平田 浩基  
審判員 三好亜希子 小林 正憲 山口 高德 安倍 祥二  
富田 隆弘  
救護係 片岡 純子 岩瀬 典子 池内 文音 菊池さくら  
日下亜希子

## 日程

団体戦	6月 2日 (土)	9:00~	開会式 開会式終了後競技 競技終了後閉会式
個人戦	6月 3日 (日)	9:00~	開会式 開会式終了後競技
個人戦	6月 4日 (月)	9:00~	競技 競技終了後閉会式

## 組合せ

団体戦は右のとおり  
個人戦は別紙プログラムによる

# 平成30年度香川県高等学校総合体育大会ソフトテニス競技

## 男子団体戦

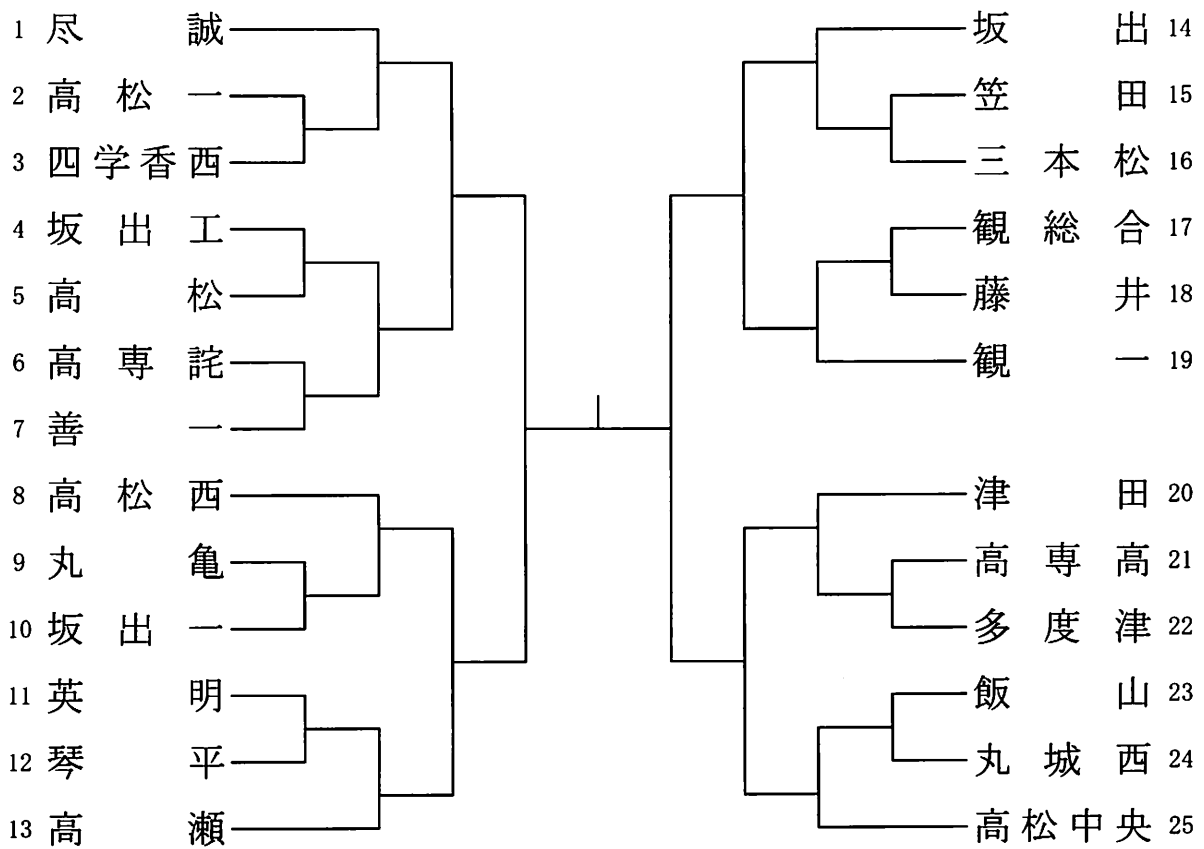

## 女子団体戦

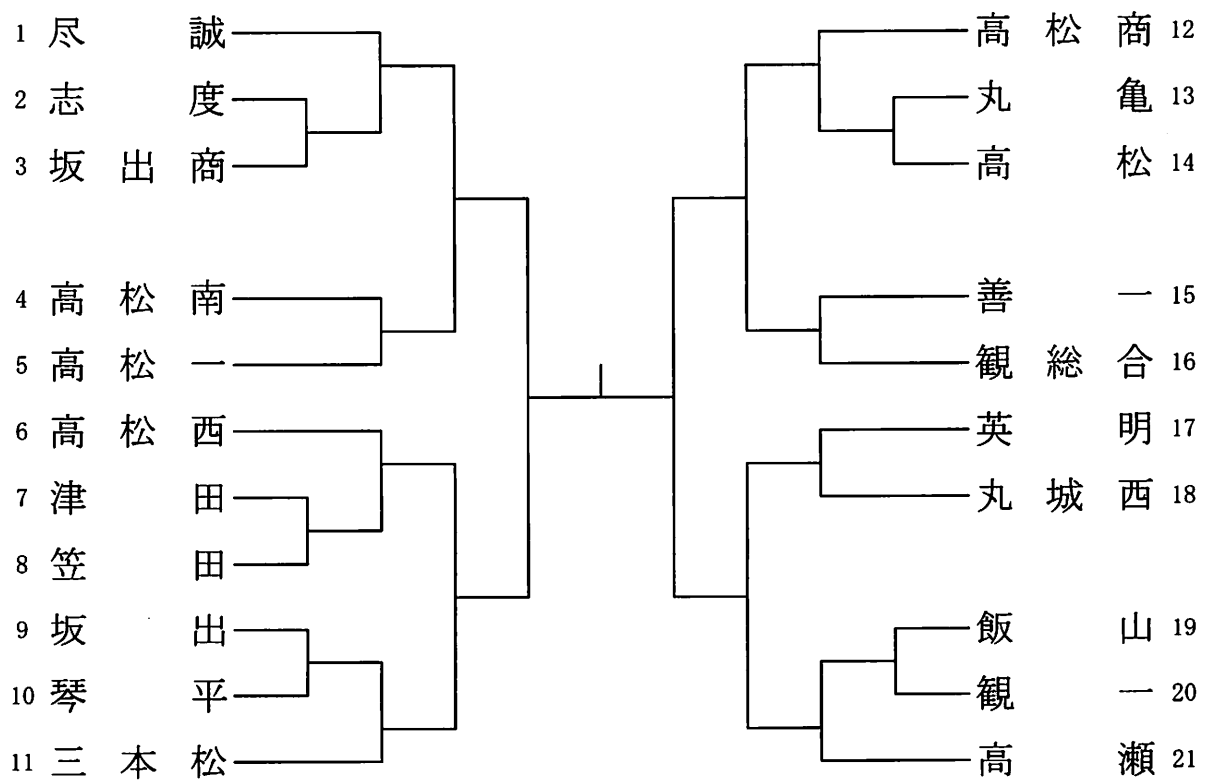

# ハンドボール競技

高松市香川総合体育館  
TEL 087-879-8000  
香川中央高校体育館  
TEL 087-886-7151

## 競技会役員

競技会会長 鏡原 寿吉  
競技会副会長 香西 新五 横山 和司

## 競技役員

競技委員長	加藤 剛基			
競技副委員長	山地 翔	八重安由美	松井 佑翔	
会場主任	高畠 賢	植松 朋子		
JHAオフィシャル	谷口 友一	河合 哲		
TD主任	後井 隆利	大西 朋子		
記録主任	沖山 純子	田村 穂積		
TD記録係	菊池 和也	福井 一仁	鬼松 悟	浜野 孝二
	田中 重行	菊井 浩之	安藤 寿	黒坂 堯永
	三木 武司	松延 健二	吉本 靖子	畠山ともみ
	佐々木英二	佐伯 泰章	原 誠司	平井加奈子
審判長	田中 潤			
審判員	杉山 孝広	高木 優明	後藤 聡	高木 裕司
	伊藤 良弘	池浦 慎治	大西健太郎	川内 健矢
	松本 勇樹	吉寄 徹彦	福崎 開	木村 聡志
	二川あさひ	宮治 孝夫	西川 由朗	秋和 慶子
	川地 太原	藤目 愛美		
総務係	林 秀樹	濱野 千秋		
救護係	石川 愛	濱田 捺美	山上 泉	

## 競技日程

6月	2日	1・2回戦	9:30~
6月	3日	準決勝	9:30~
6月	4日	3位決定戦	9:30~
		決勝戦	12:00~
		閉会式	14:30~ (優勝~第3位)

# 平成30年度香川県高等学校総合体育大会 ハンドボール競技組み合わせ

## 【男子の部】

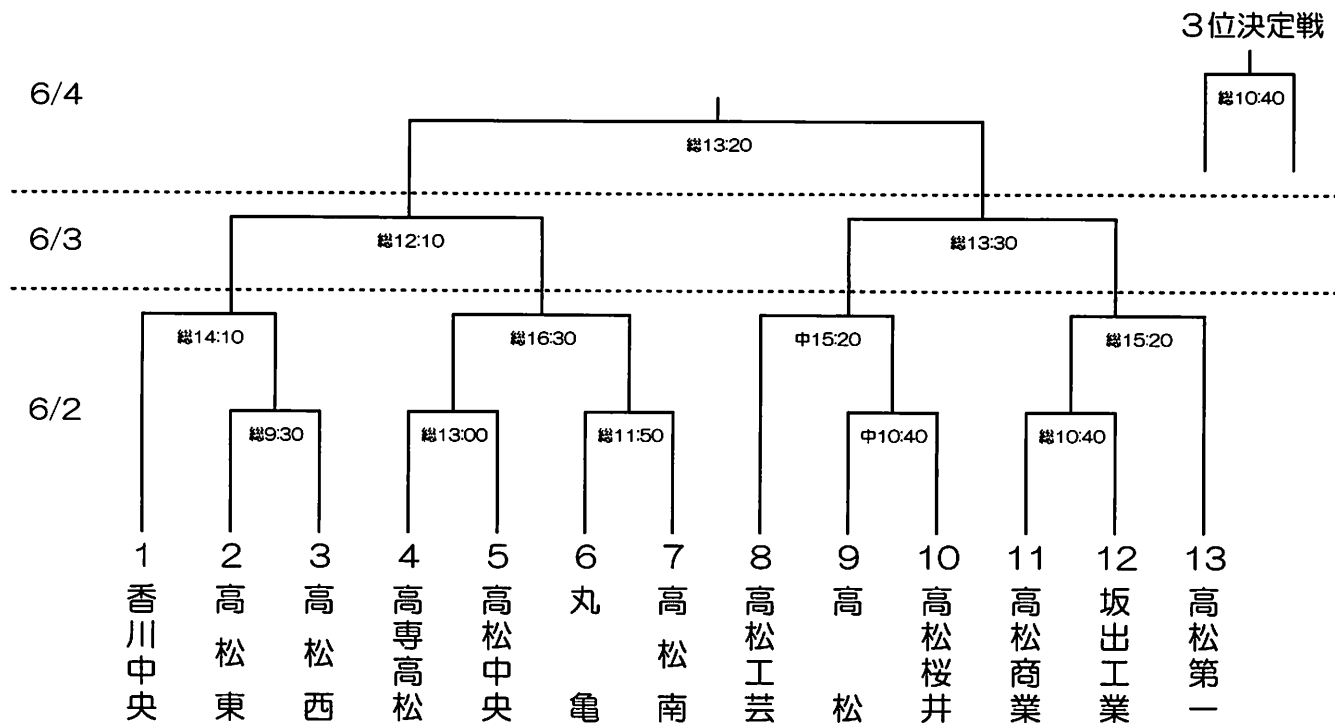

## 【女子の部】

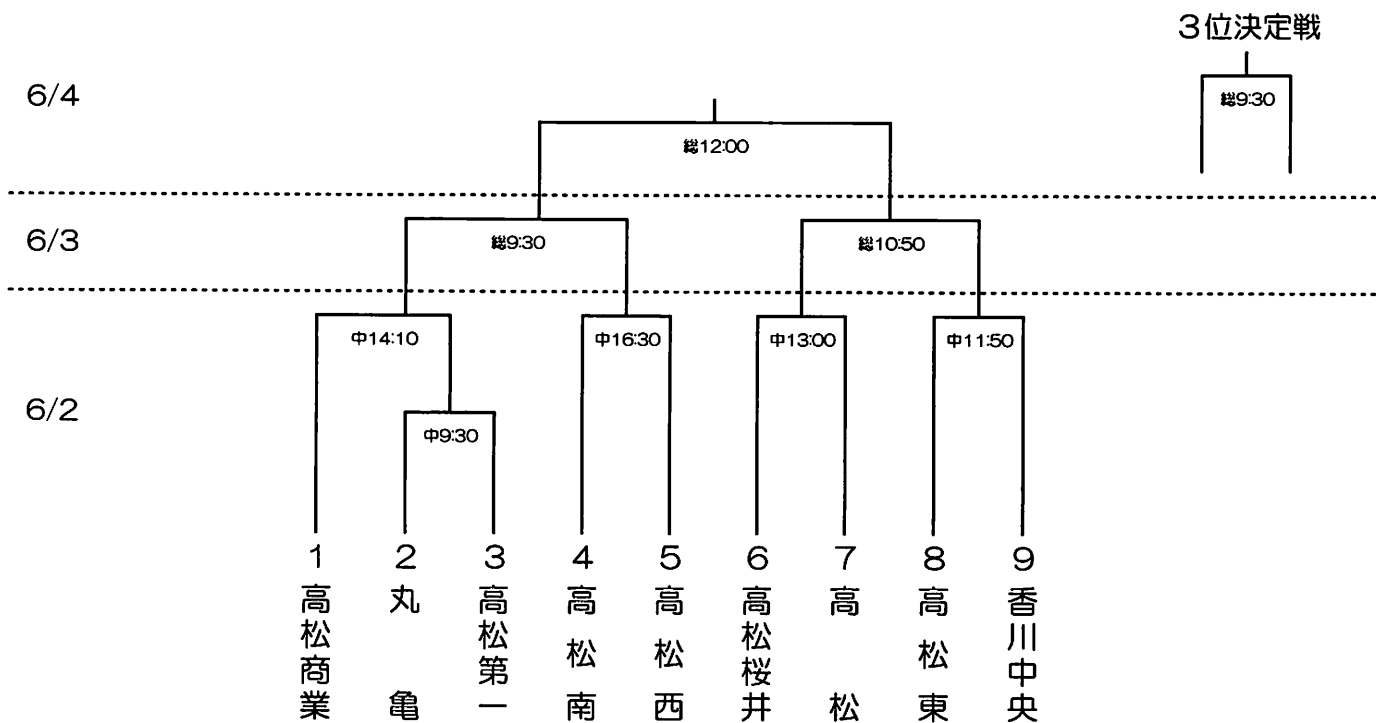

※総…高松市香川総合体育館 中…香川中央高等学校体育館

# サッカー競技

					県営サッカー場 (主副)	087-881-0354
					瀬戸大橋記念公園 (第2)	0877-45-2344
競技会会長	大浦 恭敬				鉢伏ふれあい公園 (芝)	0877-64-0633
競技会副会長	藤原 裕樹				東部運動公園 (人工)	087-843-9466
					三木町総合運動公園 (副)	087-899-1155
					香東川公園成合運動広場 (B C)	087-886-0779
<b>競技役員</b>						
競技委員長	佐々木浩児					
会場・記録係	小林 秀彰 毛利 孝一 山本 真也	土岐 勇人 福家 真一 石原 健史				
審判	川口 大貴 岡田 勝 金川 貴史 西山 貴生 堀尾 高德 石野 高幸 村山 翔平 福田 直樹 高木 翔太 明比 隼希 山下 達也 安岐 道明 菊池亜砂子	中筋 健太 近藤 秀朗 井川 靖夫 川原寅之亮 木村 晋也 梶原 伸治 大須賀幸樹 橋本 実 中尾 文隆 石川 大記 安井 貴昭 吉田 知由 渡邊 涼花	藪 徳人 梁 英二 荒岡 成志 河北 健一 四茂野志音 松岡 晶 新延 司 細川 裕介 中川 弘一 大平 昌司 奥村 悠太 今井 雅丈 小野 雅代	岡崎 泰英 宮田 賢治 関 栄二 志原 正敏 吉原 秀至 出来 正晃 北地 一弘 綾 英則 岡内 博信 安富 裕二 石原 徹也 秋山 裕記	山根 康彦 山地 修司 勝岡 茂隆 三崎 輝久 松岡 慧 馬場 英彰 大野 拓生 亀野 克城 森 陽介 大浦 翔 高橋 竜平	
救護係	日下亜希子 藤澤 伸子 藤川 章代	玉木加寿美 今滝 美幸	高木 幸代 大林 ふみ	森 里子 十亀真由美	空河内由華 山路 美保	

## 日程 男子

5/26 (土)	開始式 10:30~ 1・2回戦	県営サッカー場、瀬戸大橋記念公園、 東部運動公園、三木町総合運動公園
5/27 (日)	2回戦	県営サッカー場、東部運動公園、 香東川公園成合運動広場
6/2 (土)	3回戦	県営サッカー場、鉢伏ふれあい公園、 東部運動公園
6/3 (日)	準々決勝戦	県営サッカー場
6/4 (月)	準決勝戦	県営サッカー場
6/9 (土)	決勝戦・3位決定戦	県営サッカー場

## 日程 女子

6/2 (土)	開始式 11:30~ 準決勝戦	東部運動公園
6/3 (日)	決勝戦	県営サッカー場



## サッカー競技

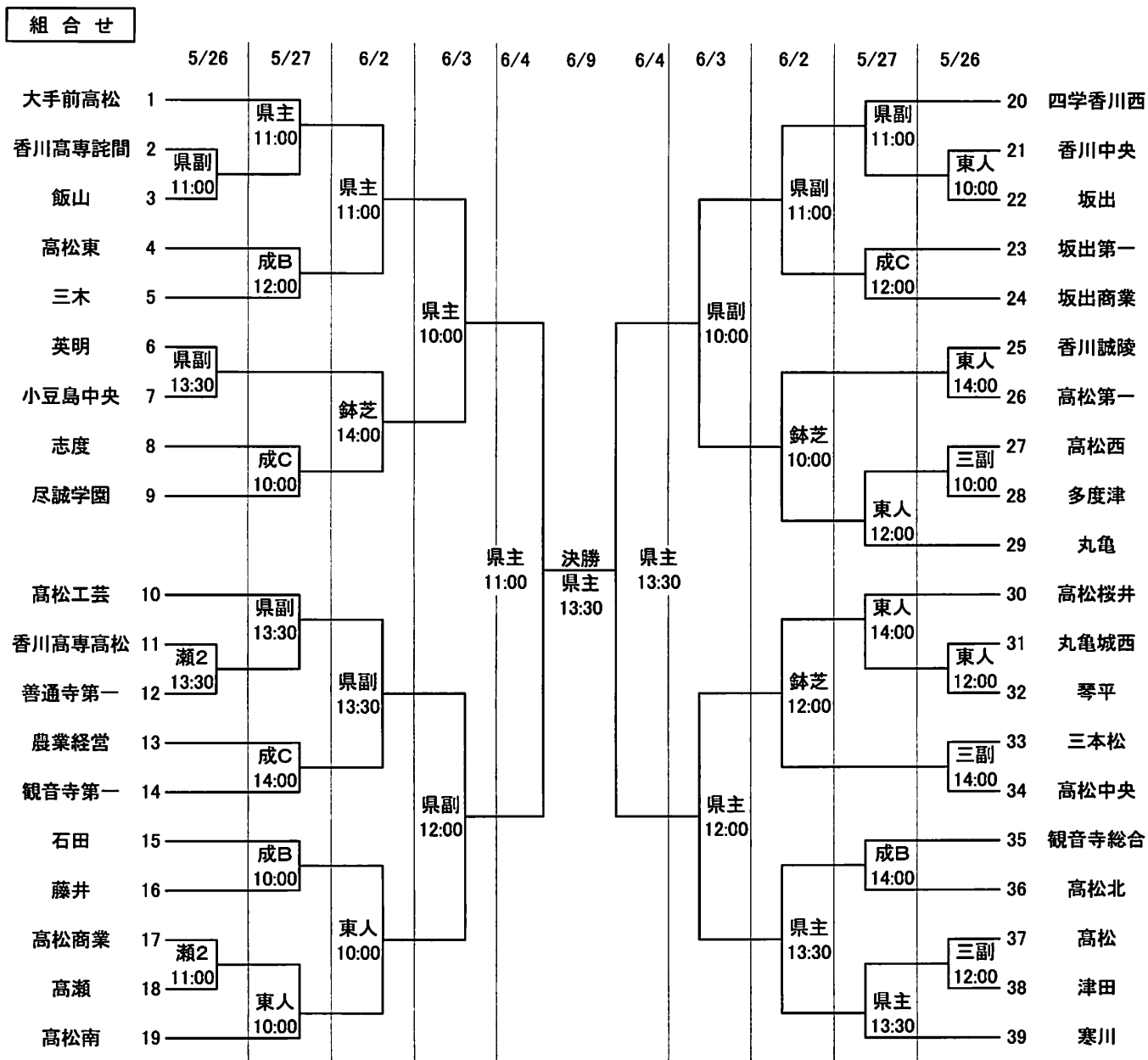

## サッカー競技(女子)

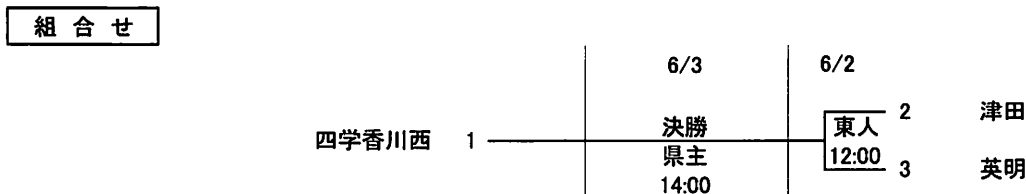

# バドミントン競技

坂出市立体育館

TEL (0877) 45-6670

## 競技会役員

競技会会長 三谷 浩之  
競技会副会長 岡野 佳浩

## 競技役員

競技委員長 河合 雄太  
審判部長 二宮 和敬  
審判副部長 三井 秀隆 山本 敏雄  
競技部長 飯野 馨  
競技副部長 土居 純子 小比賀昭仁  
総務部長 林 一男  
総務副部長 宮西 秀行 藤原 由紀 井川 聡恵  
田中三奈子 柴野亜季子  
会場主任 芝軒 次郎 (男子) 久保 真由 (女子)  
進行主任 石川 雅基 (男子) 小林 賢治 (女子)  
記録主任 鎮田 頼宣 (男子) 増山 奈菜 (女子)  
審判員 田中 恵美 奥田 修司 堀尾真裕美 森安智佳子  
大社 健治 帆玉 成寿 森岡 京子 溝淵 祐貴  
(記録員) 荒川 智行 村上 和也 富田 真吾 杉原 睦美  
桜井 香枝 鍋井 素子 十河 昌二 仲野 克己  
三枝 幸奈 大西麻衣子 林 義隆 泉川 博光  
八田 由美 西森 優真 松岡 秀樹 大前 明久  
中澤 幸子 山崎 基弘 北窪由加里 川西 秀俊  
牧山 雄彦 岡村 雅文 三野 菜摘 櫻又 英尊  
滝 彰 糸川 健二 上野 恵子 穂積さとみ  
西田 敏 高島佐依子 松本 耕治 萱原 克彦  
塩見恵美子 井奥 亮太 上原 弘幹 村主 俊司  
光成 拓自 大林 泰世 香川 萌 宮武 隆志  
福田 七菜 山中 秀和 虫本 満紀 下司 清史  
田原 実加 尾方 良美 大矢 啓正 大西 智仁  
飯野 尚子 吉永 慎一  
救護 木下 正子 喜田 洋子

## 日程

- (1) 開始式 6月 2日 (土) 8時30分  
(2) 競技 6月 2日 (土) 8時45分～17時00分  
男女共に学校対抗戦  
6月 3日 (日) 8時30分～17時00分  
男女共に個人戦 (ダブルスとシングルスの一部)  
6月 4日 (月) 8時30分～17時00分  
男女共に個人戦 (シングルス)

※ 個人戦の組み合わせは、別紙プログラムによる。

# バドミントン 競技

## 男子 学校対抗の部 (28校)

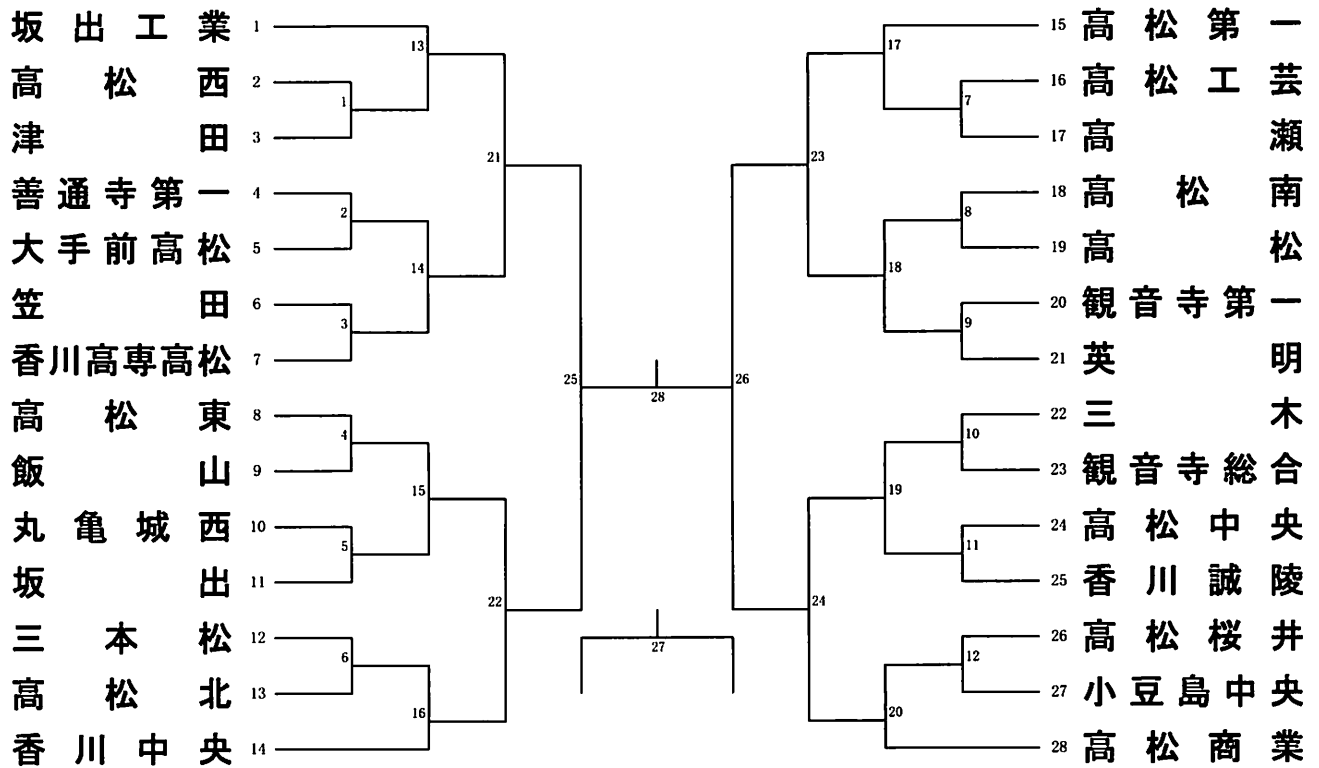

## 女子 学校対抗の部 (25校)

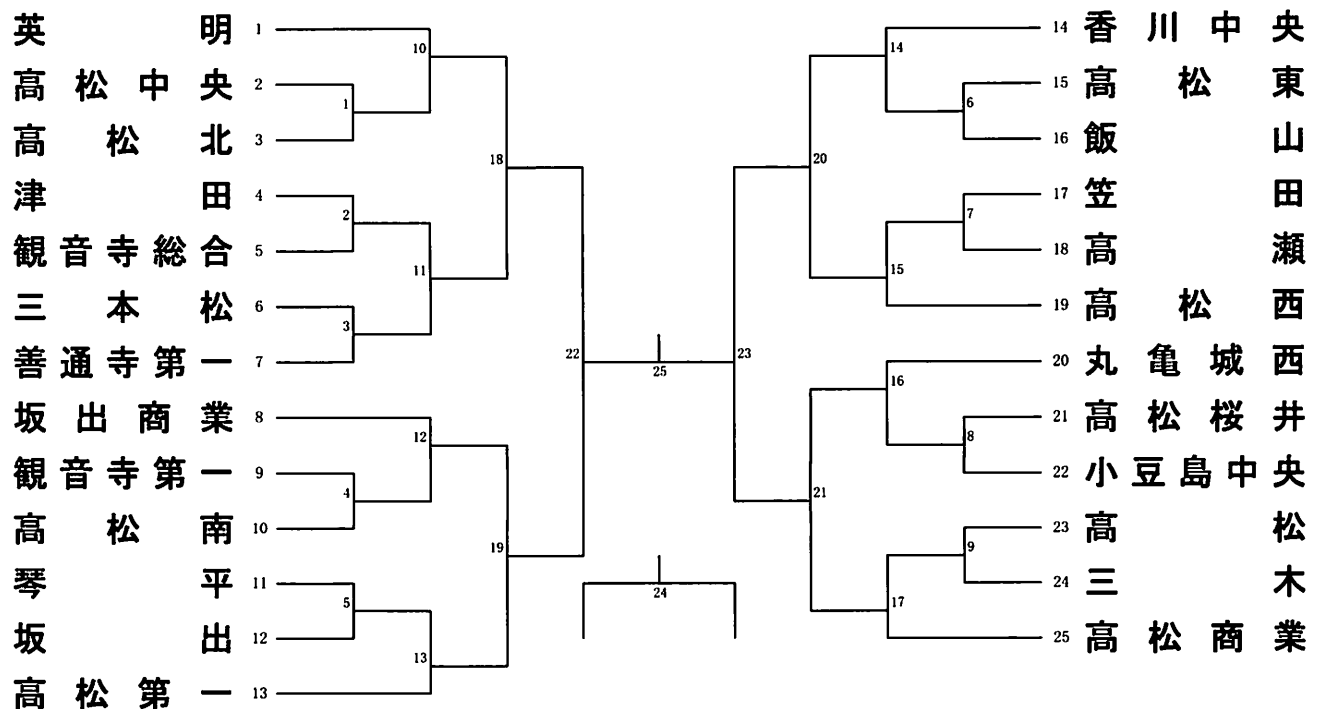

# ソフトボール競技

丸亀市土器川公園ソフトボール場

## 競技会役員

競技会会長 大山 雅久

競技会副会長 塩田 浩之

## 競技役員

競技委員長 佐藤 秀哉

総務委員長 岡本 哲夫

審判委員長 川田 利明

会場主任 林 正章

球場主任 柿本 宗晴 阿野 忠彦

記録長 山地 直美

記録員 蓮池千代子

進行 谷田 圭司 富士川 仁 丸岡 弘季

記録 山下 修 石川 剛

審判員 新居 勝美 鎌田 昌弘 松本 侑三 後藤 朝子 佃 芳彦 森井 義文

半田 和志 石浜 好一 横山 忠慶 秋山 清次 谷藤 英昭 川西 伴晴

東山 勝 多田有美子 合田 博好 豊嶋 好志 片山 司郎 石川 順一

糸瀬 博教 田淵 達夫

救護 吉田美南子

## 日程

開会式 6月2日(土) 8時45分 丸亀市土器川公園ソフトボール場

競技開始時刻 男子 6月2日(土) 試合会場

準決勝 9:30 球場 8

準決勝 11:00 球場 8

決勝 13:00 球場 8

3位決定戦 14:30 球場 8

女子 6月2日(土) 試合会場 6月3日(日) 試合会場

1回戦 9:30 球場5・9 3位決定戦 9:30 球場5

1回戦 11:00 球場5 決勝戦 11:00 球場5

準決勝 12:00 球場9

準決勝 13:30 球場5

## 第58回香川県高校総合体育大会ソフトボール競技大会組合せ表

### 〔男子〕

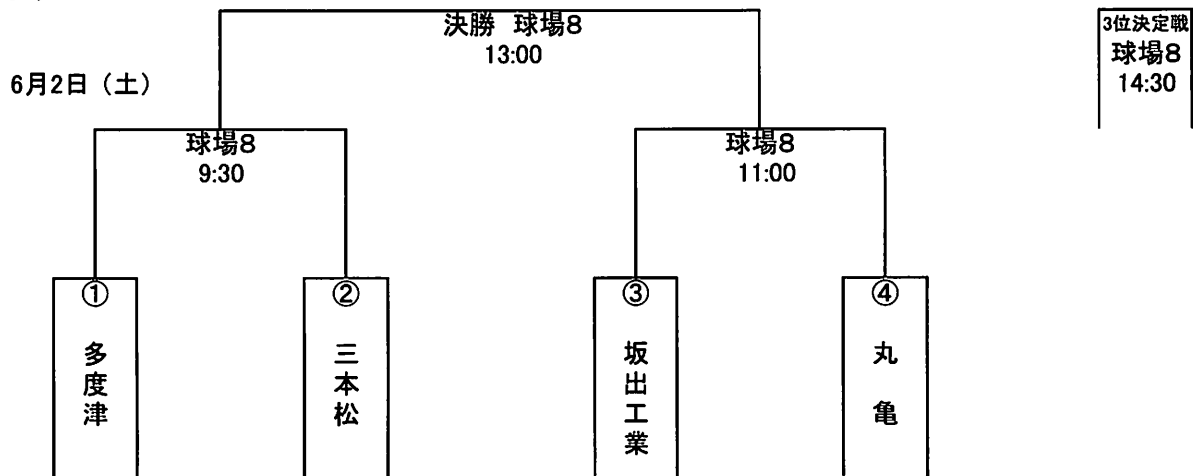

### 〔女子〕

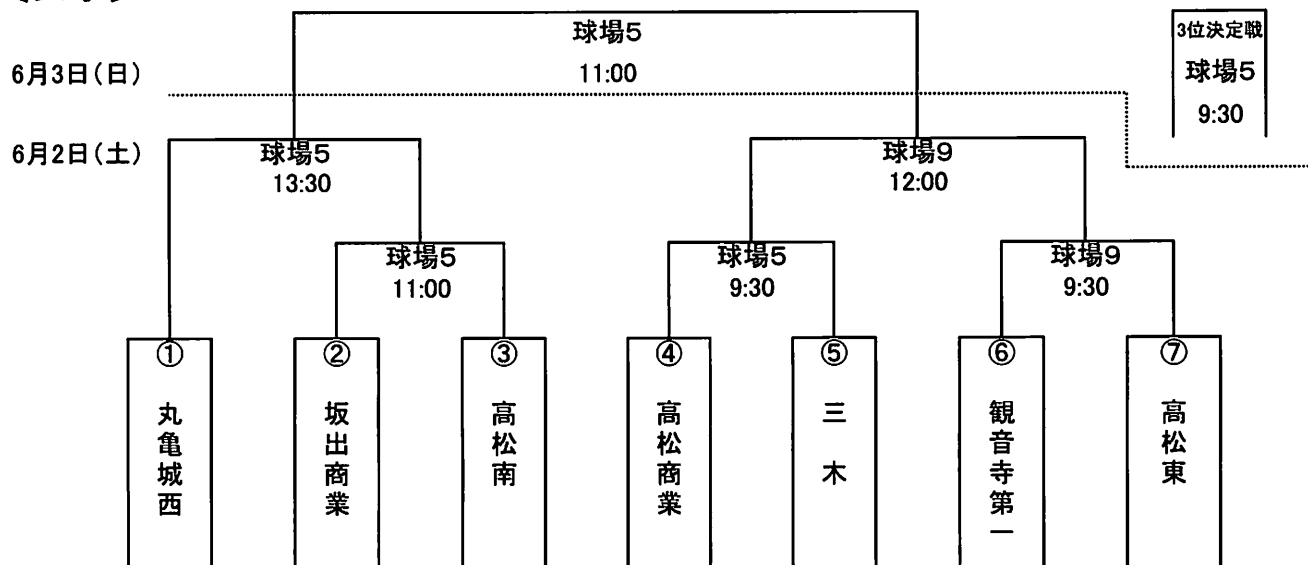

\* 開始式は8:45より球場5で丸亀城西以外の全チーム参加でお願いします。  
(フェンスの設置は7:45より丸亀城西以外の全チームでお願いします。フェンスの距離は男子70、女子65です。)

- ◎女子の②番のチームの主将は、開始式での選手宣誓をお願い致します。
- ◎使用球 内外ゴム公認3号球
- ◎試合球場 丸亀土器川運動公園ソフトボール場
- ◎競技運営上、試合球場、開始時刻の変更及びフィールドイングを省くことがある。
- ◎勝利チームは試合終了後、グラウンド整備をすること。
- ◎ベンチの使用は、番号順で1塁側・3塁側でお願いします。
- ◎ジュース缶、ピン、ペットボトル、及び弁当ガラは必ず持ち帰して下さい。

何かご不明な点がございましたら、ご連絡ください。



# ラグビーフットボール競技

高松市東部運動公園グラウンド  
 087-843-9446  
 香川県営第2サッカーラグビー場  
 087-882-0948

## 競技会役員

競技会会長 谷岡敏大

## 競技役員

競技委員長	濱口広利				
総務委員長	和田祥司	渡辺宣夫			
総務	宮西一樹	大麻和幸			
審判員	福家寛幸	山地計秀	土井剛史	山田友幸	
	中嶋拓哉	牧本剛典	上村勇介		
会場主任	高木智	増田剛司			
記録	山本勝行	宮田貴司			
医務員	香山浩司	篠原光道			
救護	高木浮代	近藤千枝加			

## 日程

期日・会場 平成30年 6月 2日(土) 高松市東部運動公園グラウンド  
 6月 4日(月) 香川県営第2サッカーラグビー場

開始式 6月 2日(土)  
 高松市東部運動公園グラウンド 14:00

閉会式 6月 4日(月)  
 香川県営第2サッカーラグビー場 13:30

## 組合せ

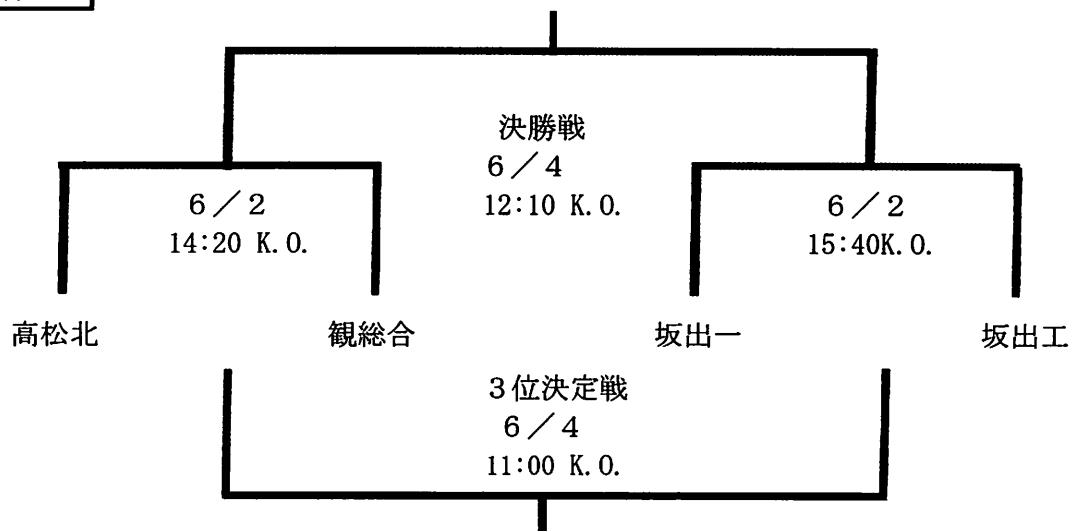

# 相 撲 競 技

香川県営相撲場

TEL 087-881-0354

## 競 技 会 役 員

競技会会長 平畑 博人

## 競 技 役 員

競技委員長 眞鍋正義

競技副委員長 松井秀和  
田中裕十

総務委員長 堀井隆夫

審判長 黒田良治

副審判長 吉田健太郎

主審 大石現貴 野村盛二

副審 川上詠三 堀家雄介 山畑太 五藤博之  
河合真一 馬場俊輔 梅林勇介 宮内智哉

進行係 上原彰文

記録係 立山徹

土俵係 若宮章弘

救護係 瀬尾美香

## 日 程

6月3日(日) 10時より開会式 引き続き競技開始  
13時競技終了予定

## 組 み 合 わ せ

団体決勝リーグ

高松南 — 農経高

個人

予選リーグ

決勝リーグ

体重別トーナメント

# 柔道競技

県立武道館

TEL 087-821-5125

## 競技会役員

競技会会長 梶 正司

## 競技役員

競技委員長 牛田 昌宏

競技副委員長 細川 真司

総務委員長 高橋 一栄

審判長 中山 尚昭

審判員 池本幸次朗 出田 龍太郎 井上 晃一 井上 喜雅 香川 正志  
形部 安彦 鎌田 博和 亀代 祐司 亀井 光平 久米 達也  
児島 浩二 小角 亮友 小前 宏彰 河野 一樹 坂西 亮滋  
坂野 裕樹 佐野 浩太 鹿谷 武史 柴田 裕士 島本 求  
関 竜輝 十川 康平 高平 正幸 滝 一馬 滝 大輔  
田中 孝司 中橋 政彦 長野 秀紀 馬場 竜也 平野 聖二  
藤原 一人 細川 泰史 前田 清和 松原 祐也 松本 真一郎  
六車 武倫 森 康弘

総務委員 浅草 義之 池本 健志郎 大高 直士 川口 善史 堀内 直樹  
記録係 堺 茂美 佐柳 清子 塩入 誠士 柴原 由記子 高田 英立香  
会場係 高木 俊介 中野 智史 長谷井 清人 濱崎 圭司 渡邊 翔  
救護係 十亀 真由美 玉木 加寿美  
救護接骨師 鎌倉 和広

## 日程

6月1日(金) 個人試合計量 16:45~17:00

6月2日(土) 個人試合計量 8:30~9:30

開始式 9:30~9:50

団体試合 10:00~13:00

個人試合 13:30~15:00

6月3日(日) 個人試合 9:30~15:00

閉会式

第58回香川県高等学校総合体育大会(柔道競技)30・6・2 於:県立武道館

(男子の部)

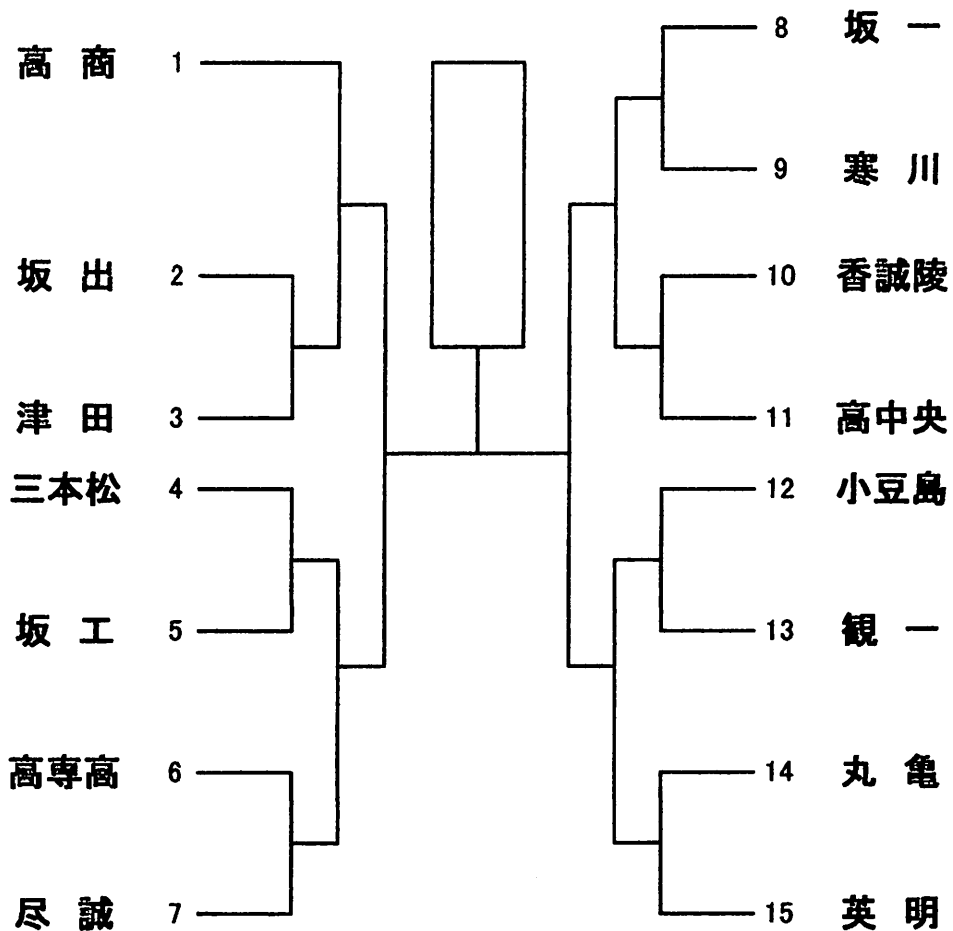

(女子の部)

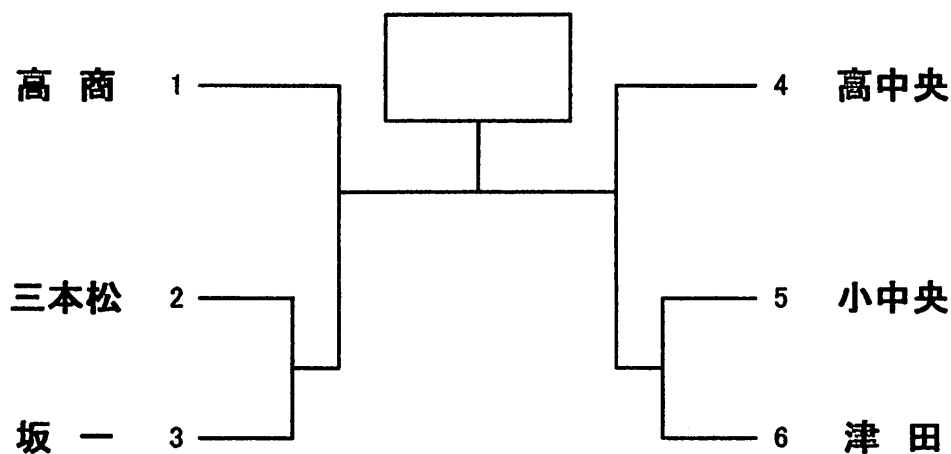

# 剣道競技

飯山総合運動公園体育館  
TEL 0877-98-6800

## 競技会役員

競技会会長 池田 正樹  
競技会副会長 村上 盛彦

## 競技役員

技 委 員 長 審 判 主 任 副 審 判 主 任 審 判 主 任 合 部 記 録 主 任 本 部 記 録 主 任 試 合 場 記 録 主 任 時 計 主 任	立小竹 岩川 洋 輝 小竹 下 聖 二 梶 原 真 司 鳥 居 一 弘 (第 一 試 合 場) 氏 宮 本 川 幹 宮 森 川 吉 周 古 川 幸 直 田 中 智 史 香 木 村 亮 和 木 崎 喬 公 山 野 太 三 竹 村 真 一 小 山 神 崎 山 谷 口 本 森 枝 小 久 川 真 吉 堀 聡 内 堀	村上 誠 (第 二 試 合 場) 池 村 井 尾 村 井 尾 谷 谷 井 諏 小 安 葉 村 吉 宮 田 下 森 中 藤	松原 賢司 (第 三 試 合 場) 土 福 三 久 佐 福 松 小 西 岡 松 石 矢 山 雉 清 藤 葛	三勝司 大菜 康人 徹太 代春 征輔 凌真 美哉 里 琢雄 若友 直良 香千 一大 和春 政香 見川 本藤 本鳥 葉馬 林田 本西 本西 川藤 岡内 楠小松 遠松 雉千 先大 吉島 今松 安小 加亀 井
--	---	---	---	--

(順不同)

救 護 尾 藤 方 美

## 日程

受付・竹刀検量	6月2日(土) 6月3日(日)	7時30分~9時00分 8時00分~9時20分	
開始式合	6月2日(土) (第1日/団体戦) 6月2日(土)	9時00分~ 9時20分~	於 飯山総合運動公園体育館
		14時00分~	女子団体1回戦~準々決勝 (第1~第4試合場使用) 男子団体1回戦~準々決勝 (第1~第4試合場使用)
		15時00分~	女子・男子団体準決勝 (第1・第2試合場使用) 女子・男子団体決勝 (特設試合場使用)
	(第2日/個人戦) 6月3日(日)	9時20分~	男子個人決勝まで (第1・第3試合場使用)
		9時20分~	女子個人決勝まで (第2・第4試合場使用)
閉会式	6月3日(日)	16時00分~	於 飯山総合運動公園体育館

# 第58回 香川県高等学校総合体育大会 剣道競技

(大会記録)

平成30年6月2日

飯山総合運動公園体育館

## (女子団体の部)

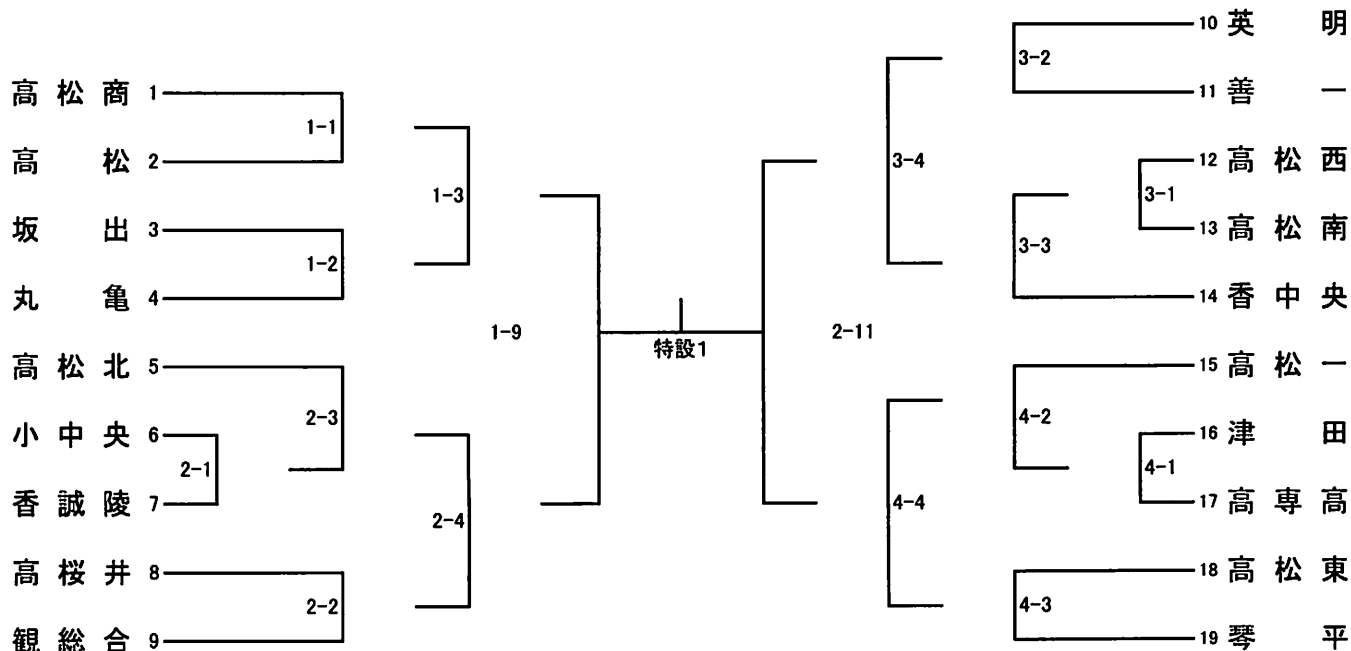

## (男子団体の部)

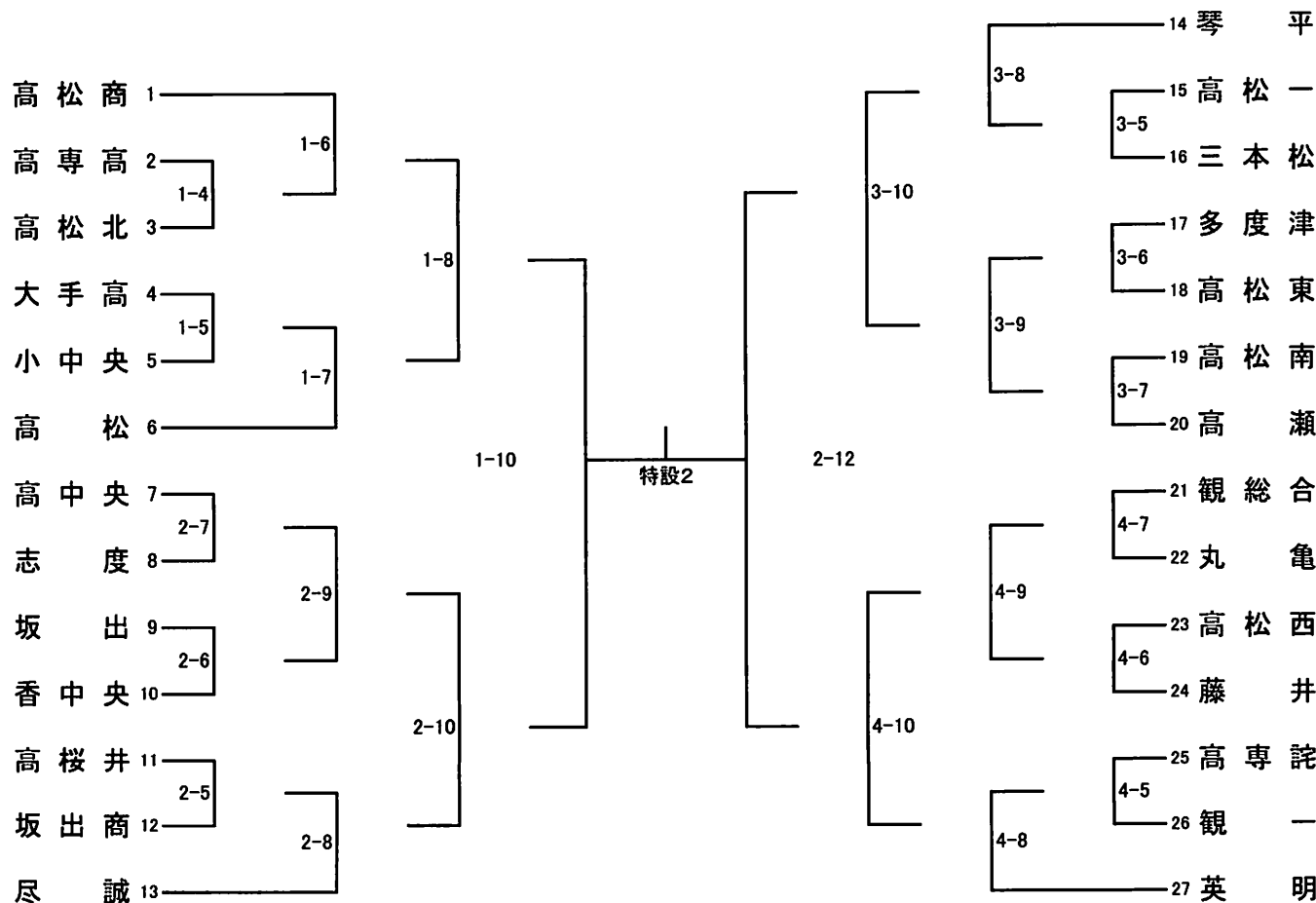

# 弓 道 競 技

琴 平 高 校  
0877-73-2261

## 競 技 会 役 員

競 技 会 会 長 松 木 聡 司  
競 技 会 副 会 長 近 藤 正 文 志 賀 紀 之

## 競 技 役 員

競 技 委 員 長	小 笠 原 忍							
審 判 員	森 川 英 二	坂 井 雅 子	高 島 俊 三	津 郷 尚 則	今 宮 健 三			
具 審 判 員	高 本 鳥 光 孝 佳 帆 子 宏 人 文 美 起 子 子 二 明 郎 伸 子 子 董	坂 本 裕 美						
弓 運 行 委 員	曾 根 田 下 井 田 社 野 田 伊 雄	蓮 井 京	佐 々 木 卓 也	藤 谷 丈 雄	高 橋 一 彰			
進 行 委 員	寺 多 大 津 野 田 橋 本 上 淵 谷 原 脇 山 本	米 田 和 代 碧 子 直 裕 節 子	渡 邊 多 江 子 子 佳 弓	豐 嶋 初 美 咲 尋	川 崎 和 代 紀 美			
記 録 委 員		伊 岸 宮 西 福	北 野 敏 直 博 真 基		川 崎 和 代 紀 美			
P C 担 当 員	泉 高 末 村 馬 水 石 門 丸 宮	川 西 正 芳 昭 彦 紀 広 ろ	北 藤 橋 井 伊	北 野 敏 直 博 真 基	川 崎 和 代 紀 美			
放 送 前 委 員								
招 集 委 員								
會 場 管 理 委 員								
救 護 委 員								

## 日 程

6 月 2 日 (土) 9:00 ~ 9:30 監 督 會 議 ・ 役 員 打 合 せ (射 場 内)  
 9:30 ~ 10:00 開 會 式  
 10:00 ~ 12:00 団 体 予 選 1 回 戦  
 12:00 ~ 14:00 " 2 回 戦  
 14:00 ~ 14:30 決 勝 ト ナ メ ン ト 抽 選  
 14:30 ~ 16:30 団 体 決 勝 ト ナ メ ン ト  
 16:30 ~ 16:45 団 体 競 技 表 彰 式  
 6 月 3 日 (日) 9:00 ~ 9:30 監 督 會 議 ・ 役 員 打 合 せ (射 場 内)  
 9:30 ~ 13:30 個 人 競 技 1 次 予 選  
 13:30 ~ 15:30 " 2 次 予 選  
 15:30 ~ 16:30 " 決 勝  
 16:30 ~ 17:00 順 位 決 定 戦  
 17:00 ~ 17:30 個 人 競 技 表 彰 式 ・ 閉 會 式

## 予 選 立 順

男 子	1 観 音 寺 總 合	2 観 音 寺 第 一	3 石 田	4 笠 田	5 高 瀬
	6 高 松	7 津 田	8 丸 龜 城 西	9 坂 出	10 高 松 南
	11 高 松 第 一	12 志 度	13 三 本 松	14 琴 平	15 高 松 工 芸
	16 高 松 商 業	17 小 豆 島 中 央	18 坂 出 商 業	19 高 松 東	20 丸 龜
	21 多 度 津	22 飯 山	23 高 松 西	24 農 業 經 營 (個 人)	
女 子	1 高 松 商 業	2 高 松 南	3 笠 田	4 高 松 工 芸	5 高 松
	6 観 音 寺 總 合	7 志 度	8 津 田	9 高 松 第 一	10 琴 平
	11 高 松 東	12 高 瀬	13 観 音 寺 第 一	14 高 松 西	15 丸 龜 城 西
	16 坂 出	17 坂 出 商 業	18 石 田	19 三 本 松	20 飯 山
	21 丸 龜	22 小 豆 島 中 央	23 大 手 前 高 松 (個 人)	24 農 業 經 營 (個 人)	



団体競技決勝トーナメント

男子

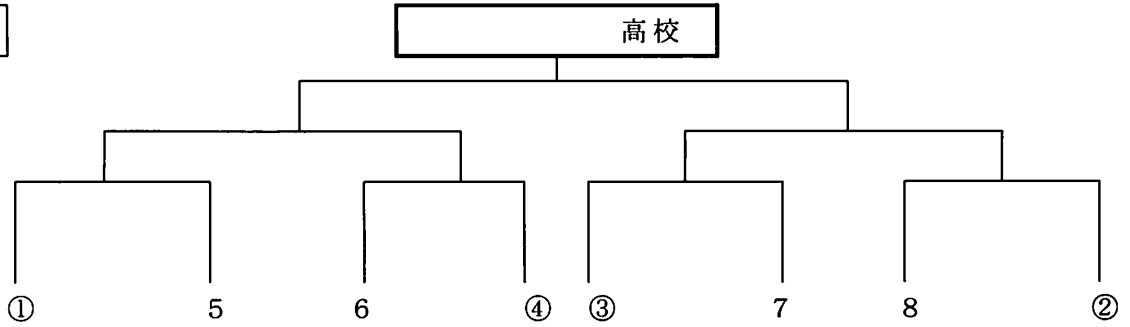

女子

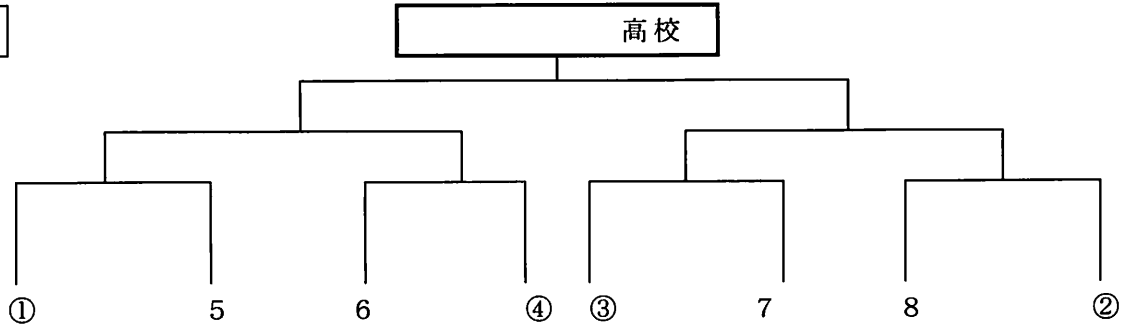

個人競技

別紙プログラムによる。

成績

種類	順位	男子	女子
団体競技	1位		高校
	2位		高校
	3位		高校
			高校
個人競技	1位	( 高校)	( 高校)
	2位	( 高校)	( 高校)
	3位	( 高校)	( 高校)
	4位	( 高校)	( 高校)
	5位	( 高校)	( 高校)
	6位	( 高校)	( 高校)

# テニス競技

## 競技会役員

競技会会長 鶴岡英作  
競技会副会長 秋山文孝

## 競技役員

競技委員長 香西信幸  
競技副委員長 馬場昌樹 加藤章生  
審判委員長 桜井謙一郎  
審判副委員長 山ノ井崇弘 松本貴洋  
総務委員 西山智也 池田 恵 石川優太 岡本泰範  
会場委員 久住亮介 川根康孝 小橋三知栄  
進行記録委員 安藤優太 新田友香 後藤南瑠  
審判委員 北谷俊雄 坂部雅則 守池 琢 佐藤大輔  
小笠原圭一 餅 知隆 穴吹康志 岡田真輔  
相川一生 川原一浩 西岡 大 伊藤 隆  
黒田友香 榎本早織

救護係

## 日 程

- (1) 開始式 6月2日(土) 8:40~8:55
- (2) 競技 団体の部 6月2日(土) 9:00~18:00  
【男女団体戦決勝まで】
- 個人の部 6月3日(日) 9:00~18:00  
【男女シングルス決勝戦まで・男女ダブルス2回戦まで】
- 6月4日(月) 9:00~18:00  
【男女ダブルス決勝戦まで】
- 6月5日(火) 予備日
- ※全日、日没まで延長の可能性あり

## 会 場

香川県総合運動公園テニス場 TEL 087(881)0354

## 組 合 せ

団体戦は右の通り

個人戦は別紙プログラムによる

# 第58回 香川県高等学校総合体育大会 テニス競技

平成30年6月2日

会場:香川県総合運動公園テニスコート

## 男子 学校対抗の部 (26校)

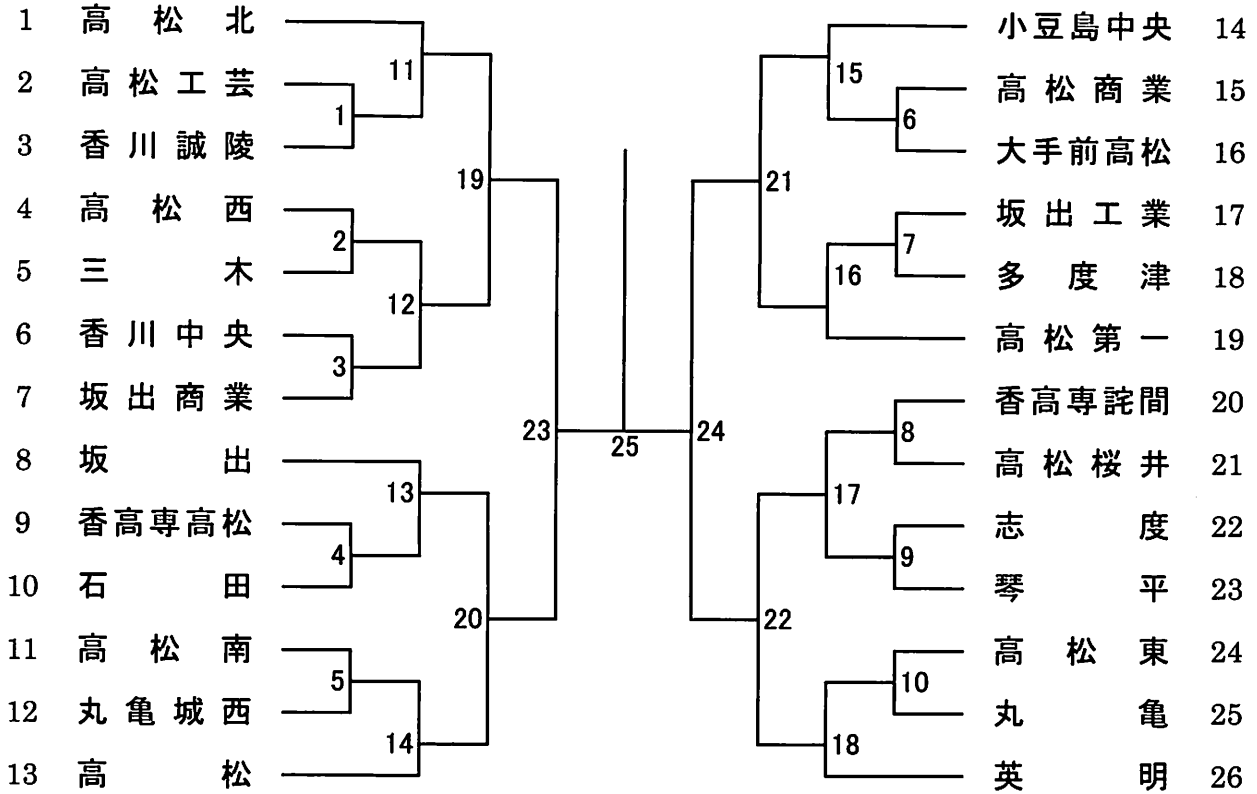

## 女子 学校対抗の部 (18校)

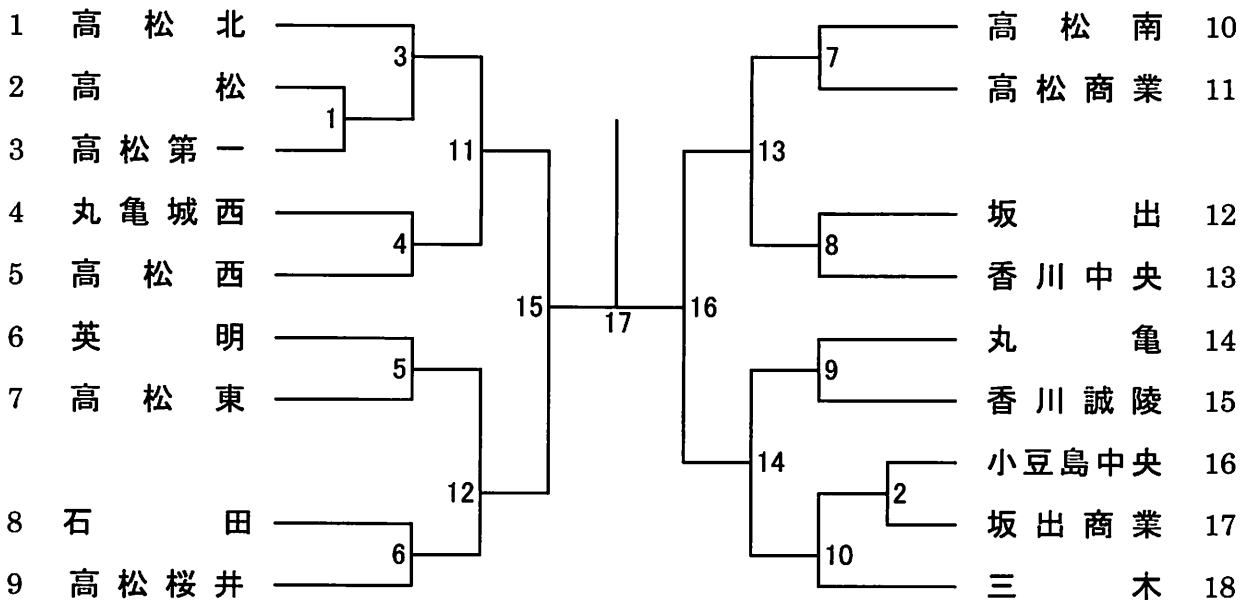

# 登山競技

## 競技会役員

競技会会長 秋山 貢司 (善一)  
競技会副会長 真下 拓也 (丸亀)

## 競技役員

競技委員長 西村 真也 (善一)

### ◎登山隊

男子隊長 後藤 隆彰 (善一)  
男子副隊長 三宅 宏明 (観一)  
男子班長 森田 信幸 (観一)  
女子隊長 中西 良典 (高松)  
女子副隊長 細川 悦代 (善一)  
救護主任 琢磨 美生 (善一) 大西 貴子 (観一)  
補助員主任 植松 紀子 (高松) 白川 直美 (丸亀)  
登山隊支援 平野 晋一 (山岳連盟) 明上 邦彦 (山岳連盟)  
本田あゆみ (一般) 谷井里彩子 (一般)

### ◎総務・支援

総務主任 金代 晶生 (観総)  
進行主任 帆玉 真悟 (丸亀)  
会場・設営主任 金代 晶生 (観総) 岩瀬香寿子 (観総)  
渉外・会計主任 辻 綾 (丸亀) 土井 晶子 (琴平)  
輸送・通信主任 宮武 利文 (観総) 秋山 大地 (多度津)

### ◎審査

審査員長 中澤 智哉 (高松)  
副審査員長 金崎 哲也 (坂出)  
審査員 富木田好作 (多度津) 増田 裕明 (高松一)  
岡 直樹 (琴平) 合田 直樹 (観総)  
三木 芳幸 (四国気象予報士会) 熊井 義孝 (四国気象予報士会)

## 日程

6月2日(土) 13:00 審査委員会 14:00 開会式 14:30 審査開始(幕営)  
6月3日(日) 5:40 観音寺総合高校発 = (バス移動) = 7:00 讃岐財田駅…登山山…  
東山峠(昼食)…樫ノ休場…15:00 大川山キャンプ場着(幕営)  
6月4日(月) 7:30 大川山キャンプ場…11:30 健康ふれあいの里 12:15 閉会式、解散

## 開閉会式

6月2日(土) 14:00 開会式 観音寺総合高校  
6月4日(月) 12:15 閉会式 健康ふれあいの里

## 参加校

男子(9) 高松、高松一、坂出、丸亀、多度津、善通寺一、琴平、観音寺一、観音寺総合  
女子(6) 高松、坂出、丸亀、善通寺一、琴平、観音寺一

# 自転車競技

高松競輪場  
TEL (087) 851-5036

## 競技会役員

競技会会長 白井 宏和

競技会副会長 池田 宏樹

## 競技役員

総務委員長 堤谷 孝章

競技委員長 高畑 秀規

チーフコミッセル 山口 智哉

コミッセル 堀 芳彰 今井 工 松岡 敏 武下 勝

紅谷 晃二 栗田 隼人 古川 智貴 島田 章

近藤 幸代 三笠 弘隆 富山 芳宏 西井 庸思

紅谷 修 竹井 靖 三木 洋 長池 亮

安藤 竜二 山地 大介 松永 舞美

救護員 柳谷 貴子

## 競技日程

5月26日(土) 受付 9:00~9:30  
監督会議 9:30~10:00  
開会式 10:00~10:30  
競技 10:30~17:00

5月27日(日) 監督会議 9:30~10:00  
競技 10:00~16:00  
閉会式 16:00~16:30  
監督会議 16:00~17:00

## 競技会場

高松競輪場 高松市福岡町一丁目4番46号 TEL 087-851-5036

## 競技種目

1kmタイムトライアル、3kmインディビジュアルハーフシュート、スプリント、ケイリン  
ホイントレース、4km速度競走、スクラッチ、チームスプリント、4kmチームハーフシュート  
女子500mタイムトライアル、女子2kmインディビジュアルハーフシュート、女子チームスプリント

## 参加校

石田高校、高松工芸高校、農業経営高校、笠田高校

# ヨット競技

高松市立ヨット競技場  
TEL (087) 822-1668

## 競技会役員

競技会 会長 中條 敏雄  
副会長 寺尾 章 齊藤 修

## 競技役員

競技(レース)委員 齊藤 修  
委員 佐伯 太朗 樋上 聡史 秦 知浩 佐々木崇徳  
審判部 九富潤一郎 多田 幸男 諏訪 毅  
発着部 秦 知浩 佐伯 健太 南 貴幸 佐々木崇徳  
水路部 吉田 和晃 山田 佳明 木村 駿吾  
樋上 聡史 佐伯 太朗 樋口 篤 亀山 洋一  
藤本 博文 岡根 裕一 日置 賢人 香川 将慶  
総務部 小松 芳智 寒川 修  
救護 藤村 香奈枝(土) 大曾根 知佳(日)

## 成績

男子 学校対抗

1 位 高校 総得点 点 2 位 高校 総得点 点

男子420級

学校名(チーム)	第1回戦		第2回戦		第3回戦		第4回戦		第5回戦		第6回戦		総得点	順位	順位に対する得点
	順位	得点	順位	得点	順位	得点	順位	得点	順位	得点	順位	得点			
高松高校	A														
	B														
高松商業高校	A														
	B														
	C														
高松工芸高校	A														
	B														
高松第一高校	A														
	B														
香川高専高松	A														

男子FJ級

学校名(チーム)	第1回戦		第2回戦		第3回戦		第4回戦		第5回戦		第6回戦		総得点	順位
	順位	得点	順位	得点	順位	得点	順位	得点	順位	得点	順位	得点		
高松商業高校	A													
高松工芸高校	A													
	B													
	C													

男子シングルハンダー級(個人戦)

学校名・選手	第1回戦		第2回戦		第3回戦		第4回戦		第5回戦		第6回戦		総得点	順位	順位に対する得点
	順位	得点	順位	得点	順位	得点	順位	得点	順位	得点	順位	得点			
高松高校 間島															
高松商業高校	富永														
	奈良														
高松第一高校 谷															
香川高専高松	中村														
	三木														

女子 学校対抗

1 位 高校 総得点 点 2 位 高校 総得点 点

女子420級

学校名(チーム)	第1回戦		第2回戦		第3回戦		第4回戦		第5回戦		第6回戦		総得点	順位	順位に対する得点
	順位	得点	順位	得点	順位	得点	順位	得点	順位	得点	順位	得点			
高松高校	A														
高松商業高校	A														
	B														

女子FJ級

学校名(チーム)	第1回戦		第2回戦		第3回戦		第4回戦		第5回戦		第6回戦		総得点	順位
	順位	得点	順位	得点	順位	得点	順位	得点	順位	得点	順位	得点		
高松高校	A													
	B													
高松商業高校	A													

女子シングルハンダー級(個人戦)

学校名・選手	第1回戦		第2回戦		第3回戦		第4回戦		第5回戦		第6回戦		総得点	順位	順位に対する得点
	順位	得点	順位	得点	順位	得点	順位	得点	順位	得点	順位	得点			
高松高校 河合															
高松商業高校	石田														
	矢嶋														

# フェンシング競技

高松市牟礼総合体育館

TEL087-845-7060

## 競技会役員

競技会会長 吉田 重隆

## 競技役員

競技委員長 前田 雄亮

技術委員長 渡邊 秀才

技術委員 石田 義統 榎橋 朋彦 星川 祐次

審判長 石橋 武

審判員 木内 優太 藤長 和也 川淵 哲也 池田 礼奈

浅利 大樹 三原 大典 松本 拓也

ピスト主任 國金 直剛

設営主任 高木 大輔

用具検査官 安藤 暢英

救護係 石川 美保子

## 会場

高松市牟礼総合体育館

## 日程

6月2日(土) 11:20~11:30 開始式

11:30~17:00 学校対抗・個人対抗

6月3日(日) 9:00~17:00 個人対抗

## 組合せ

学校対抗 男子

		1	2	3
1	高松北			
2	三本松			
3	高松			

女子

		1	2	3
1	三本松			
2	高松北			
3	高松			

個人対抗 5月29日(火)の抽選会で決定したものにより行う。



# なぎなた競技

琴平高校  
Tel 0877-73-2261

## 競技会役員

競技会会長  
競技会副会長

中西 公子  
田山 千恵子

## 競技役員

競技委員長  
審判長  
総務主任  
記録計  
本部書記  
時掲選手  
審判員

大東 智美  
三井 千壽  
高木 慶子  
穴田 清美  
黒川 知子  
大谷 糸穂  
杉山 昭夫  
太田 恵利子  
宮武 佑希  
大岡 久美  
長井 紀子  
白川 未樹  
石島 大雅  
大岡 光

岡田 宏美  
亀井 繁義  
楠多 恵子  
十川 美保  
中川 晴文  
仲上 真由  
岩崎 佑香  
中 緑子  
吉原 涼美  
山口 有美  
大山 克美  
山 清華

石 近 香 優  
鈴木 木 奈 香  
林 田 彩 花  
山 下 祐 理  
熊 野 明 美  
山 原 子 由  
三 田 麻 響  
大 岡 響

乙 政 善  
大 野 大 那  
秋 山 秋 那  
大 西 大 那  
堀 添 彩 代  
杉 下 淳 真  
野 矢 依 子

救 護

片岡 純子

## 会 場

琴平高校体育館

## 日 程

6月3日(日)

監督会議 8:30~ 8:45  
開始式 8:45~ 9:00  
競技 9:10~ 16:00  
(1) 演技  
(2) 団体戦  
(3) 個人戦  
閉会式 16:00~

## 組 合 せ

団体(リーグ戦)

	1 香川 誠陵	2 香川 中央	3 琴平	4 丸亀	勝者数	勝本数	順 位
1 香川誠陵							
2 香川中央							
3 琴平							
4 丸亀							

1コート ① 1-4      ② 1-3      ③ 1-2  
2コート ① 2-3      ② 2-4      ③ 3-4

# 空 手 道 競 技

平成30.6.3  
高松中央高等学校  
TEL (087) 831-1291

## 競技会役員

競技会会長 香川 泰造  
競技会副会長 小西 治良 (県連盟) 原 泰富 (県連盟)  
北林 秀章 (県連盟)

## 競技役員

競技委員長 小西 裕樹  
総務委員 吉田 圭吾 崎山 幸一 六車 梨花  
召集進行委員 前川 英介 槇 英幸 糸 昌憲  
記録委員 大島 由加子 熊坂 志保  
救護委員 空河内 由華  
大会ドクター 蔵本 守雄  
審判委員長 横田 稔 (県連盟)  
審判委員 氏家 正純 井上 博司 伊達 浩二 今井 孝一  
藤川 浩二 安藤 啓二 久保 仁志 佐藤 安良  
久保 孝博 根ヶ山尚基 山地 恵美 滝 洋二  
宮本 幸昌 門井 吾子 中村 真徳 大森 高仁  
福家 孝一

## 日 程

6月4日 (日) 9時30分 引率者、審判員会議  
開会式開始  
10時～ 競技開始  
1 男女個人形競技  
2 男女個人組手競技  
3 男女団体組手競技

## 会 場

高松中央高等学校 新体育館 2階 武道場

## 組 合 せ

男子団体組手



女子団体組手

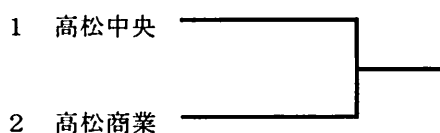

団体戦は、試合前にオーダー表を提出すること。延長戦はしない。5人の勝数の多い方を「勝ち」とする。勝者同数の場合は5人の合計ポイント数によって決定する。これも同数の場合は、代表者戦によって決定する。

# 少 林 寺 拳 法 競 技

香川県立多度津高等学校  
Tel.0877-33-2131

## 競 技 会 役 員

競技会会長 勘原 利幸  
競技会副会長 人見 敏史

## 競 技 役 員

競技委員長 真屋 尚之  
審査委員長 村井 誠  
総務委員 下浦 俊彦 星川 正文 大西 博文  
審査委員 天野 喬 石川美貴雄 大林 貢  
五藤 孝 田中 豊  
監査委員 香川 親仁 金山 俊弘 松尾 裕太  
召集委員 (タイム係・呼出係)  
柳萬 紘志 大森 茜 大内 喬介  
記録委員 南 貴之 本行 圭介 上原 成功  
藤本 舞  
救護係 林 知里

## 日 程

平成30年 6月 2日 (土) 開会式 10:00  
閉会式 15:00

## 参 加 校

男子(11校) 坂出第一, 藤井, 多度津, 禅林学園, 観音寺総合,  
高松工芸, 坂出商業, 坂出工業, 丸亀,  
丸亀城西, 観音寺第一

女子(9校) 坂出第一, 藤井, 禅林学園, 多度津, 観音寺総合,  
高松南, 飯山, 坂出, 観音寺第一

# ウエイトリフティング競技

多度津高等学校

Tel 0877-33-2131

## 競技会役員

競技会会長 岩澤 正俊

## 競技役員

競技委員長	花城 正樹			
審判委員長	奈良輝揚仁			
総務	藤田 昌士	高島 正人	大塚 一樹	多田 佳弘
記録	三井 達矢	多木 彩	塩田 啓介	
審判員	濱岡 徹	伊禮 淳	川平建三郎	
	森村 将光	福岡 勝也	玉城 成一	
検量	渡辺 貴大	造田 愛永		
アンプ・ボード	四宮 祐次	中田 正志		
招集 進行	藤岡 祐次	川田 智裕		
器具	近藤 幸彦	久世 昌宣		
	藤原 誠也	峯久 侑也		
放送	武内孝太郎	青木 拓磨	滝本 倫子	
救護	渡邊 祥子			

## 日程

6月 2日 (土)	検量	8:00~ 9:00
	開会式	9:00~ 9:15
	競技	10:00~15:00
	閉会式	競技終了 10分後

## 会場

香川県立多度津高等学校体育館

# レスリング競技

高松北高等学校

087-845-2155

## 【 競技会役員 】

競技会会長 國木健司  
競技会副会長 横田敏文

## 【 競技役員 】

競技委員長 野々村孝  
総務 上原尚真 古澤英宣  
山本達夫 鈴木康文  
全国高体連審判長 冲山功  
審判長 増田莊史  
審判員 冲山功 竹下敬 野々村孝  
田谷亘 香西順平 西山凌代  
進行 山田円博 平田真史  
記録係 佐々木秀幸 北善隆  
時計係 北善隆  
得点係 山下忍 笹和幸  
計量係 増田莊史 竹下敬 野々村孝  
賞状係 平田真史 新田麗二  
ビデオ係 伊藤雄介 岡平侑磨  
救護係 藤澤伸子

【 日 程 】 6月 3日 (日) 計量 8:00～ 8:30  
開会式 10:30～  
競技 11:00～  
閉会式 競技終了後～

## 【 会 場 】

高松北高等学校

## 【 組 合 せ 】

学校対抗戦  
多度津高等学校 — 香川中央高等学校

※個人対抗戦は別途

# アーチェリー競技

## 競技会役員

競技会会長 多田 幸平  
競技会副会長 池内 学

高松市東部運動公園  
TEL (087) 843-9446

## 競技役員

競技委員長 宮武 孝明  
D O S 吉良 洋平  
総務 宮武 孝明  
審判長 柏原 敏宏  
副審判長 森 裕之  
審判員 本田 廣司 近藤 昭二 大熊 百恵  
藤本 修平  
計時係 今井 誉子 藤田 節子 植村 志保  
記録係 立石 真弓 吉原 聖子 中井 幹人  
甲 康平 藤村 和正  
救護係 半田 リエ

## 競技日程

6月3日(日)

受付	9:00~ 9:30
開会式	9:30~ 9:40
弓具検査	9:40~ 9:50
団体戦決勝・個人戦予選(70m 72射)	10:00~13:00
昼食	13:00~13:35
個人戦 準々決勝戦	13:35~14:05
準決勝戦	14:10~14:40
3位決定戦	14:45~15:15
決勝戦	15:20~15:50
閉会式	16:00~16:15

## 会場

高松市東部運動公園 (高松市高松町1347-1)

## 競技種目

70mラウンド (団体戦決勝・個人戦予選)  
トーナメントラウンド (個人戦決勝)

## 参加校

高松東高校・高松西高校・香川中央高校・観音寺第一高校

# ホッケー競技

坂出市番の州町1番地  
三菱ケミカル坂出事業所人工芝グラウンド  
0877-46-8888

## 競技会役員

競技会会長 織田潤二  
競技会副会長 岡川 等

## 競技役員

競技委員長 山本 彩  
競技副委員長 酒井将年  
総務 松永夕芽 若林 功 鵜木由香  
運営 植田桂司 西山 仁 山田芳紀  
記録 古川千尋 寺上 芹菜 橋谷美於  
審判長 片平久光  
ジャッジ・審判 植田桂司 大谷育美 竹田博則  
鶴田慎悟 藤沢信之 北山和徳  
森下幸信 猶野宏明 永田親玲  
田原歳大 葛岡 諒 三谷優馬  
十河勇人 西岡沙也 白井風香  
救護 林 知里

## 日程

平成30年6月3日(日曜日) 8:30～ 開会式  
8:45～ 競技  
17:00～ 閉会式

## 会場

三菱ケミカル坂出事業所人工芝グラウンド

## 競技時間

- ① 男子リーグ戦 8:45～10:00 高松東 - 飯山
- ② 女子リーグ戦 10:05～11:20 高松東 - 飯山
- ③ 男子リーグ戦 11:25～12:40 高松東 - 香川中央
- ④ 女子リーグ戦 12:45～14:00 高松東 - 香川中央
- ⑤ 男子リーグ戦 14:05～15:20 飯山 - 香川中央
- ⑥ 女子リーグ戦 15:25～16:40 飯山 - 香川中央

## 組合せ

男子の部

女子の部

	高松東	飯山	香川中央
高松東		①	③
飯山			⑤
香川中央			

	高松東	飯山	香川中央
高松東		②	④
飯山			⑥
香川中央			



# カヌー競技

坂出市府中町 1417-5

坂出市府中町 府中湖カヌー競技場

TEL & FAX 0877-46-5191

## 競技会役員

競技会会長 黒島 俊哉

## 競技役員

競技会委員長	栗 英彰				
総務	近藤 敏弘	高橋 洋史			
総務員	鈴木 慶久	迫田 哲	山下 典一	森黒 聡子	
審判長	幸田 直哉				
決勝審判長	山下 典一				
決勝審判員	鈴木 慶久	氏家 京香			
水路審判主任	森黒 良治				
水路審判員	阪口 秀樹	池田 翔	坂井 正和		
記録主任	鈴木 慶久				
記録部員	白川 浩	氏家 京香			
会場主任	森黒 聡子				
式典・表彰員	氏家 京香	関本 紘美	森黒 聡子		
通告員	関本 紘美	氏家 京香			
医事員	森近 恵子				
発艇員	高橋 洋史	前川 龍	大井 健司		
配艇・検艇員	権藤 和希				
救助員	貝原 邦明				

開会式	平成30年 6月 2日(土)	10:00~
競技	6月 2日(土)	11:00~
閉会式・表彰式	6月 3日(日)	14:00~(予定)

参加校	男子：坂出工 坂出 高瀬
	女子：坂出工 坂出 高瀬

# ボート競技

府中湖特設漕艇場

## 競技会役員

競技会会長 奈良 博史

## 競技役員

競技委員長 大砂古 昂生  
 審判長 高尾 正彦  
 審判員 前川 和志、森本 将弘、中山 和也、本宮 弘、池田 昂一郎  
 総務委員 渡辺 剛、来田 淳  
 救護係 野口 由美

## 参加校

男子：坂出商 (1校)  
 女子：坂出商 (1校)

## 競技種目

女子舵手付きクォトルプル(4×+)、男女ダブルスカル(2×)、男女シングルスカル(1×)

## 競技日程

6/2(土) 開始式 8:30～  
 6/3(日) 閉会式 12:30～

	No	時刻	種目		No	時刻	種目	
	8:30		開始式		6 月 3 日	6	9:30	女子シングルスカル 決勝
6 月 2 日	1	9:45	女子シングルスカル 予選A	7		11:45	男子シングルスカル 決勝	
	2	10:00	女子シングルスカル 予選B	8		11:45	男子クォトルプル 決勝	
	3	12:15	女子シングルスカル 敗者復活	9		12:00	女子ダブルスカル 決勝	
	4	14:45	男子ダブルスカル 決勝	12:30		閉会式		
	5	15:00	女子クォトルプル 決勝					

## ライフル射撃競技

高瀬高等学校 ライフル射撃場

TEL 0875 - 72 - 5100

### 競技会役員

競技会会長 山本 浩樹

### 競技役員

競技委員長 内海 重仁

審判長 山下 晃弘

審判委員 織田 健太

審判委員 加藤 瑞紀

射場係 内海 重仁

救護係 岩瀬 紀子

### 日程

開会式 6 / 2 (土) 8 : 30

競技 6 / 2 (土) 9 : 15 ~ 13 : 15

表彰式 6 / 2 (土) 13 : 30

閉会式 6 / 2 (土) 13 : 45

### 会場

香川県立高瀬高等学校 ライフル射撃場

### 競技種目

ビームライフル男子個人 (BRS60MJ)

ビームライフル女子個人 (BRS40WJ)

ビームピストル男児個人 (BP40JM)

### 参加校

男子 高瀬高校 (1校) 女子 高瀬高校 (1校)

# ボクシング競技

## 競技会役員

競技会会長 川井秀哉  
競技会副会長 白坂正典

香川県連 梅下ボクシングジム  
高松市鹿角町282-1  
TEL 087-868-6032

## 競技役員

競技委員長 梅下 悟  
総務 三宅 信一郎 長尾 忠道 多田 重信 安藤 敬二  
村岡 伸一郎 梅下 久  
医事 伊藤 輝一 四宮 あや  
審判長 林田 豊  
審判員 木津 順児 永田 聡 中山 賢人 梅下 悟  
西村 俊一 深石 恭夫 太田 蓮  
記録主任 中西 麻美  
記録員 元木 啓介 岩田 隆 藤田 敬司 西頭 道彦  
救護係 鈴木 鈴子 十亀 真由美

## 日程

5月27日(日) 総合検診後監督会議・各階級1回戦  
点呼 7:50 全選手  
検診計量 8:00 終了後監督会議  
開会式 11:00  
競技開始 開会式終了後

6月2日(土) 各階級準決勝戦  
点呼 7:50 出場選手のみ  
検診計量 8:00  
競技開始 13:00

6月3日(日) 各階級決勝戦  
点呼 7:50 出場選手のみ  
検診計量 8:00  
開会式 11:00  
競技開始 終了後閉会式

## 参加校

高松工芸、多度津、高松東、観音寺第一、尽誠学園

## 組合せ

5月27日(日) 総合検診終了後監督会議にて組合せ抽選

# ゴルフ競技

満濃ヒルズカントリークラブ  
0877-79-3301

## 競技会役員

競技会会長 今西 建二

## 競技役員

競技委員長	平野 千夏		
審判長	吉岡 一郎		
総務	筒井 宏充		
審判委員	中村 浩司	森口 亮	戸倉 直子
	坂下 実利	宮川 昌明	
救護係	森近 恵子		

## 日程

6月4日(月)	開会式	8:30~
	競技	9:00~
	閉会式	競技終了次第

## 会場

満濃ヒルズカントリークラブ

## 参加校

男子(4校)四国学院大学香川西高校・寒川高校・高松中央高校・高松北高校

女子(2校)四国学院大学香川西高校・高松中央高校

平成30年度 四国高等学校選手権大会日程・会場一覧

種目名		兼全国総体 四国地区 予選会	主管県	会場地	期日						会場名		
					6/15(金)	6/16(土)	6/17(日)	6/18(月)	7/14(土)	7/15(日)			
第71回	陸上競技	男女	●	香川	丸亀市		◎	○	○			Pikaraスタジアム(香川県立丸亀競技場)	
第66回	体操	男女		愛媛	松山市		◎	○				愛媛県総合運動公園体育館	
	新体操	男子	●		松山市		◎	○				松山市総合コミュニティセンター	
		女子			松山市		△	○				松山市総合コミュニティセンター	
第69回	競泳	男女	●	愛媛	松山市					◎	○	松山中央公園プール(アクアバレットまつやま)	
	飛込	男女		徳島	徳島市						◎		JAバンク森本公園Aバンクちよきんぎょプール
	水球	男子		香川	高松市						◎		香川県立高松南高等学校
第71回	バスケットボール	男女		徳島	鳴門市	△	○	○				鳴門・大塚スポーツパーク アミノバリューホール	
第71回	バレーボール	男女		香川	高松市	△	○	○				高松市総合体育館	
第71回	卓球	男女		徳島	徳島市	△	○	○				徳島市立体育館	
第68回	ソフトテニス	男女		高知	高知市		◎	◎				高知市東部総合運動場テニスコート	
第67回	ハンドボール	男女		高知	高知市	△	○	○				高知県立県民体育館	
第67回	サッカー	男子		高知	高知市		◎	○	○			春野運動公園陸上競技場 春野運動公園球技場	
第6回		女子	●		高知市		◎	○				春野運動公園陸上補助競技場	
第66回	ラグビーフットボール	男子		徳島	徳島市	◎		○				徳島市球技場	
第66回	バドミントン	男女		高知	高知市	△	○	○				高知県春野総合運動公園体育館	
第62回	ソフトボール	男子		高知	高知市	△	○	○				春野総合運動公園 ソフトボール専用球場	
第67回		女子											
第65回	相撲	男子		香川	高松市			◎				香川県宮相撲場	
第67回	柔道	男女		愛媛	松山市		◎	○				愛媛県武道館	
第64回	剣道	男子		香川	高松市		◎	○				高松市香川総合体育館	
第52回		女子											
第59回	弓道	男女		高知	高知市		◎	○				高知県立弓道場	
第48回	テニス	男女		徳島	徳島市	△	○	○				大神子病院しあわせの里 テニスセンター	
第60回	登山	男女		徳島	美馬市 三好市 つるぎ町	◎	○	○				中尾山高原オートキャンプ場 赤帽子山・丸笹山・塔丸・剣山・ 次郎笈	
第50回	自転車競技	トラック	●	愛媛	松山市		6/9(土)	6/10(日)				瀬戸風バンク	
		ロード			三原市		◎	○				広島県中央森林公園	
第62回	駅伝競走	男子		高知	高知市		11/17(土)	11/18(日)				高知市東部総合運動場周回コース	
第30回		女子					△	○					
第39回	なぎなた	女子		徳島	鳴門市		◎	○				徳島県立鳴門高等学校	
第29回	ウエイトリフティング	男女		徳島	板野町			◎				徳島県立板野高等学校	
第38回	ホッケー	男女	●	愛媛	松前町	△	○	○				松前町ホッケー公園ホッケー場	
第27回	ボート	男女		愛媛	今治市	△	○	○				玉川湖ボートコース	
第26回	空手道	男女		愛媛	四国中央市		◎	○				伊予三島運動公園体育館	
第24回	ボクシング	男子	●	徳島	吉野川市		◎	○				徳島県立吉野川高等学校	
第17回	ライフル射撃	男女		高知	高知市	△	○	○				高知県立春野運動公園ライフル射撃場	
第15回	レスリング	男子		徳島	美馬市		◎	○				徳島県立穴吹高等学校体育館	
		女子	●				計量	計量					
第14回	カヌー	男女		香川	坂出市			◎				府中湖カヌー競技場	
第13回	少林寺拳法	男女		香川	丸亀市		◎	○				香川県藤井高等学校	
第8回	フェンシング	男女		香川	高松市		◎	○				高松北高等学校	
第3回	アーチェリー	男女		香川	高松市		◎	○				高松市東部運動公園	

△=競技種目別開会式 ◎=競技種目別開会式後競技 ○=競技

※第59回全国高等学校ヨット選手権大会四国水域予選会:6月16日(土)・17日(日) 高松市立ヨット競技場

平成30年度全国高等学校総合体育大会競技会場・競技日程

県名	競技種目	会場 市町名	競技会場	7月							8月																			
				26 木	27 金	28 土	29 日	30 月	31 火	1 水	2 木	3 金	4 土	5 日	6 月	7 火	8 水	9 木	10 金	11 土	12 日	13 月	14 火	15 水	16 木	17 金	18 土	19 日	20 月	
三重県	総合開会式	伊勢市	三重県営サンアリーナ								◎																			
	陸上競技	伊勢市	三重交通G スポーツの社 伊勢 陸上競技場								◎	■	●	●	●	◆														
	水泳(水球)	鈴鹿市	三重交通G スポーツの社 鈴鹿 水泳場																						■	●	●	◆		
	バレーボール	男子	伊勢市	三重県営サンアリーナ 三重交通G スポーツの社 伊勢 体育館	○	●	●	●																						
		女子	津市	三重県総合文化センター サオリーナ 津市立芸濃中学校								◎		●	●	●	◆													
	ソフトテニス	鈴鹿市	三重交通G スポーツの社 鈴鹿 庭球場					○	●	●	◆	○	●	●	◆															
	ハンドボール	津市	三重県総合文化センター	○																										
			サオリーナ		●	●	●	●	●	◆																				
			安濃中央総合公園内体育館		●	●																								
	サッカー	男子	鈴鹿市	三重交通G スポーツの社 鈴鹿 体育館		●	●																							
			鈴鹿市	鈴鹿市市民会館												○														
			鈴鹿市	三重交通G スポーツの社 鈴鹿 メイングラウンド 三重交通G スポーツの社 鈴鹿 第2グラウンド 三重交通G スポーツの社 鈴鹿 第4グラウンド														●	●	●									●	◆
			四日市市	四日市中央緑地陸上競技場 四日市中央緑地フットボール場(A・Bフィールド)														●	●	●										
		伊勢市	伊勢フットボールヴィレッジ(A・Dピッチ) 伊勢フットボールヴィレッジ(Bピッチ)														●	●	●											
		伊賀市	上野運動公園競技場														●	●	●											
		熊野市	山崎運動公園 熊野市総合グラウンド 熊野市防災公園野球場										○	●	●	●	◆										○	●	●	◆
		柔道	津市	サオリーナ																	■	●	●	◆						
	剣道	伊勢市	三重県営サンアリーナ																		○	●	●	◆						
	レスリング	津市	メッセウイング・みえ																											
	テニス	四日市市	四日市ドーム									○	●	●	●	●	●													
			霞ヶ浦テニスコート											●	●	●	●	◆												
	登山	菟野町	三滝テニスコート									●				●														
			菟野町民センター										○																	
			三重県立菟野高等学校(審査)											●																
			三重県民の森(葛宮地)											●	●	●	●													
ウエイトリフティング	亀山市	亀山市文化会館 西野公園体育館								◎	○																			
なぎなた	津市	津市久居体育館																	■	●	●	◆								
岐阜県	ボクシング	岐阜市	OKBぎふ清流アリーナ								○	●	●	●	●	◆														
	ホッケー	各務原市	各務原市民会館 川崎重工ホッケースタジアム	○				●	●	●	◆																			
	空手道	岐阜市	岐阜メモリアルセンター で愛ドーム									○	●	●	◆															
	アーチェリー	高山市	飛騨高山ビッグアリーナ 中山公園陸上競技場								○	●	●																	
	カヌー	海津市	海津市文化センター 長良川国際レガッタコース									○																		
静岡県	体操	静岡市	静岡県草薙総合運動場体育館(このはなアリーナ)																											
	新体操																													
	サッカー	女子	藤枝市市民会館								○																			
			藤枝総合運動公園サッカー場										●	●	●	◆														
			藤枝総合運動公園陸上競技場										●	●	●															
	バドミントン	浜松市	浜松アリーナ 浜松市浜北総合体育館(グリーンアリーナ)											○	●	●	●	◆												
	相撲	沼津市	ふじのくに千本松フォーラム(ブラサヴェルデ)																											
	弓道	袋井市	小笠山総合運動公園エコパアリーナ																											
自転車競技	トラック	伊豆市	日本サイクルスポーツセンター333メートルトラック、 日本競輪学校												○	●	●													
	ロード		日本サイクルスポーツセンター5キロサーキットコース																											
愛知県	水泳	競泳	名古屋市	日本ガイシアリーナ																						■	●	●	◆	
		飛込																										■	●	●
	バスケットボール	男子	一宮市	一宮市総合体育館(DIADORAアリーナ、いちい信金アリーナA)								○	●	●	●	●	◆													
		女子	名古屋市	ドルフィンズアリーナ(愛知県体育館)													●	●												
		女子	小牧市	パークアリーナ小牧(小牧市スポーツ公園総合体育館)								○	●	●	●	◆														
	卓球	豊田市	スカイホール豊田												○	●	●	●	◆											
	ボート	東郷町	東郷町総合体育館 愛知池濱艇場 東郷コース				○																							
フェンシング	知多市	知多市市民体育館								○																				
少林拳法	西尾市	西尾市総合体育館																												
和歌山県	ヨット	和歌山市	和歌山セーリングセンター																							○	●	●	◆	

◎: 総合開会式 ○: 競技種目別開会式 ■: 競技種目別開会式後競技  
●: 競技 ◆: 競技終了後閉会式 □: 閉会式