

〈予選リーグ〉 (1・2コート)

Aブロック	1 尽誠	2 高専高	3 三本松	勝敗	得点	順位
1 尽誠	-	3-0	3-0	2-0	4	1
2 高専高	0-3	-	2-3	0-2	2	3
3 三本松	0-3	3-2	-	1-1	3	2

(3~6コート)

Bブロック	1 高中央	2 土庄	3 高松東	4 津田	勝敗	得点	順位
1 高中央	-	3-0	3-0	3-0	2-0	4	1
2 土庄	0-3	-	3-0	3-1	1-1	3	2
3 高松東	0-3	0-3	-	3-2	0-2	2	3
4 津田	0-3	1-3	2-3	-	-	-	-

(7~10コート)

Cブロック	1 観一	2 高松西	3 飯山	4 志度	勝敗	得点	順位
1 観一	-	3-1	1-3	3-0	2-1	5	2
2 高松西	1-3	-	3-2	2-3	1-2	4	4
3 飯山	3-1	2-3	-	3-1	2-1	5	1
4 志度	0-3	3-2	1-3	-	1-2	4	3

(11~14コート)

Dブロック	1 高工芸	2 高桜井	3 石田	4 香中央	勝敗	得点	順位
1 高工芸	-	3-0	3-0	3-0	3-0	6	1
2 高桜井	0-3	-	2-3	1-3	0-3	3	4
3 石田	0-3	3-2	-	1-3	1-2	4	3
4 香中央	0-3	3-1	3-1	-	2-1	5	2

(15~18コート)

Eブロック	1 坂出工	2 多度津	3 丸亀	4 聾	勝敗	得点	順位
1 坂出工	-	3-0	3-2	3-1	2-0	4	1
2 多度津	0-3	-	1-3	1-3	0-2	2	3
3 丸亀	2-3	3-1	-	3-0	1-1	3	2
4 聾	1-3	3-1	0-3	-	-	-	-

(21~24コート)

Fブロック	1 三豊工	2 観中央	3 高専詫	4 琴平	勝敗	得点	順位
1 三豊工	-	3-2	1-3	3-0	2-1	5	2
2 観中央	2-3	-	1-3	3-1	1-2	4	3
3 高専詫	3-1	3-1	-	3-2	3-0	6	1
4 琴平	0-3	1-3	2-3	-	0-3	3	4

(25~28コート)

Gブロック	1 高松商	2 高松	3 三木	4 農経	勝敗	得点	順位
1 高松商	-	3-0	3-2	3-0	3-0	6	1
2 高松	0-3	-	2-3	3-2	1-2	4	3
3 三木	2-3	3-2	-	1-3	1-2	4	4
4 農経	0-3	2-3	3-1	-	1-2	4	2

(19・20・29・30コート)

Hブロック	1 高松一	2 坂出	3 丸城西	4 高松北	勝敗	得点	順位
1 高松一	-	3-1	3-2	3-0	3-0	6	1
2 坂出	1-3	-	3-1	3-1	2-1	5	2
3 丸城西	2-3	1-3	-	3-1	1-2	4	3
4 高松北	0-3	1-3	1-3	-	0-3	3	4

E~Hの1には坂出工、高松一、高松商、三豊工が抽選で入る
3人の学校はB~Hの4に、その他はフリー抽選で入る

予選リーグの試合の順序は次の通りとする

3 ① 2-3 4 ① 1-4 2-3
チ ② 1-3 ② 1-3 2-4
ム ③ 1-2 ③ 1-2 3-4

ベンチは番号の若い学校が本部席に向かって左にはいる。

網掛けのチームは3人での参加

オーダーは試合が出来るようになったら直ちに進行席に提出する。
ただし、2~4位トーナメントはコートで交換をおこなう。
試合結果は勝利チームがポイントまで確認して進行席に提出する。

抽選は8:40分よりステージでおこないます

〈決勝トーナメント〉

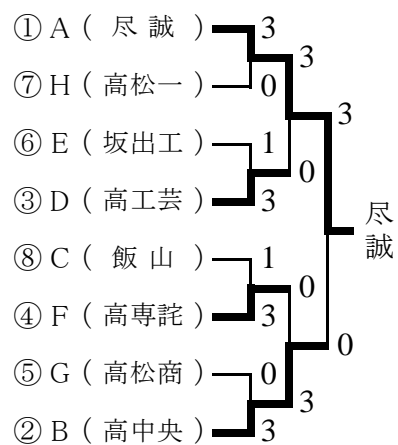

〈3・4シード決定戦〉

(高工芸) 3-1 (高専詫)

〈5・6シード決定戦〉

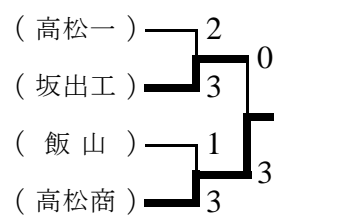

〈7・8シード決定戦〉

(高松一) 3-2 (飯山)

〈決勝〉

学校名	T	2	D	4	L
尽誠	木村	立川	木村・藤本	吉田	藤本
3	3	3	3		
1	10 15 11 11	11 10 11 9 11	9 15 11 11 11		
0	12 13 5 6	8 12 7 11 7	11 17 1 7 5		
高中央	明田	古市	明田・北野	北野	小川
学校名	T	2	D	4	L

〈2位トーナメント〉

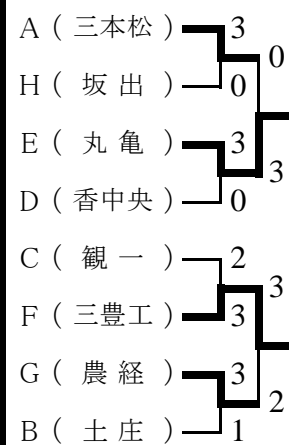

〈3位トーナメント〉

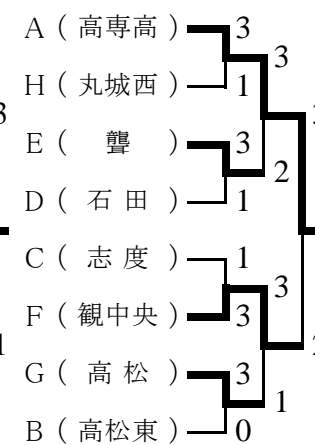

〈4位トーナメント〉

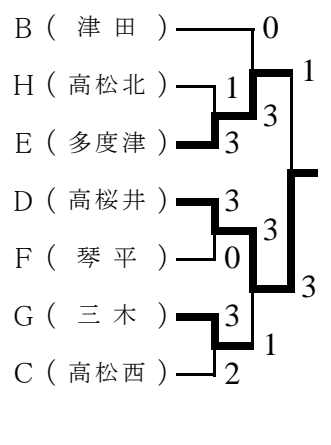

↑ 新人大会でのシード

〈予選リーグ〉

(S1(2)コート)

A ブロック	1 尽誠	2 丸亀	3 善一	勝敗	得点	順位
1 尽誠		3 - 0	3 - 0	2 - 0	4	1
2 丸亀	0 - 3		3 - 0	1 - 1	3	2
3 善一	0 - 3	0 - 3		0 - 2	2	3

(S(2)3コート)

B ブロック	1 高松商	2 高松北	3 琴平	勝敗	得点	順位
1 高松商		3 - 0	3 - 0	2 - 0	4	1
2 高松北	0 - 3		3 - 1	1 - 1	3	2
3 琴平	0 - 3	1 - 3		0 - 2	2	3

(S4・5コート)

C ブロック	1 高桜井	2 観中央	3 高松南	勝敗	得点	順位
1 高桜井		3 - 1	3 - 1	2 - 0	4	1
2 観中央	1 - 3		3 - 1	1 - 1	3	2
3 高松南	1 - 3	1 - 3		0 - 2	2	3

(S6・7コート)

D ブロック	1 高中央	2 三木	3 農経	勝敗	得点	順位
1 高中央		3 - 0	3 - 0	2 - 0	4	1
2 三木	0 - 3		3 - 0	1 - 1	3	2
3 農経	0 - 3	0 - 3		0 - 2	2	3

(S8・9コート)

E ブロック	1 高松一	2 高松	3 土庄	勝敗	得点	順位
1 高松一		3 - 0	3 - 1	2 - 0	4	1
2 高松	0 - 3		1 - 3	0 - 2	2	3
3 土庄	1 - 3	3 - 1		1 - 1	3	2

(S10~13コート)

F ブロック	1 石田	2 高瀬	3 志度	4 観一	勝敗	得点	順位
1 石田		2 - 3	3 - 1	3 - 1	2 - 1	5	2
2 高瀬	3 - 2		3 - 0	3 - 1	3 - 0	6	1
3 志度	1 - 3	0 - 3		3 - 2	1 - 2	4	3
4 観一	1 - 3	1 - 3	2 - 3		0 - 3	3	4

予選リーグの試合の順序は次の通りとする。

3 ① 2-3 4 ① 1-4 2-3
チ ② 1-3 チ ② 1-3 2-4
ム ③ 1-2 ム ③ 1-2 3-4

E・Fブロックの1・2には高松、高松一、石田、高瀬が抽選で入る。
3人の学校が出た場合はFブロックの4に入る。
2校以上出た場合は他のブロックに1校ずつ抽選ではいる。
他はフリー抽選で入る。

ベンチは番号の若い学校が本部席に向かって左にはいる。

オーダーは試合が出来るようになったら直ちに進行席に提出する。
ただし、3・4位トーナメントはコートで交換をおこなう。
試合結果は勝利チームがポイントまで確認して進行席に提出する。

抽選は8:40分よりステージでおこないます

〈決勝トーナメント〉

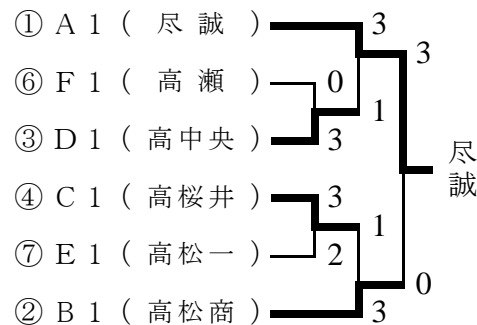

↑新人大会でのシード
1回戦の敗者は
2位トーナメントに入る

〈3・4シード決定戦〉

(高中央) 3 - 0 (高桜井) (高松一) 3 - 1 (高松北)

〈2位トーナメント〉(5・6シード決定戦)

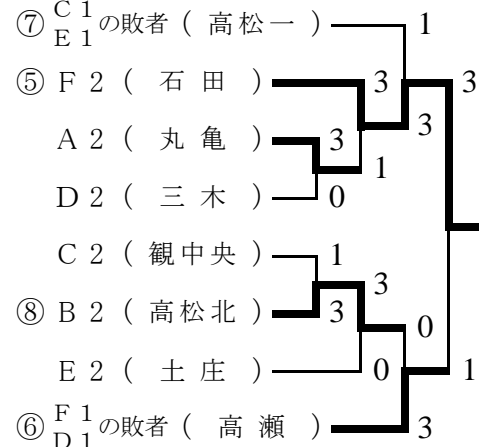

⑦ C1の敗者(高松一) 1
⑤ F2(石田) 3 3
A2(丸亀) 3 3
D2(三木) 0 1
C2(観中央) 1
⑧ B2(高松北) 3 0
E2(土庄) 0 1
⑥ F1の敗者(高瀬) 3

〈7・8シード決定戦〉

〈決勝〉

学校名	T	2	D	4	L
尽誠	割石	児玉	児玉・中山	中山	合木
3	3	3	3		
1	11 12 11	11 11 11	5 11 11 11		
0	7 10 5	2 5 5	11 7 6 6		
	0	0	1		
高松商	丸山	小原	丸山・山口	岡崎	山口
学校名	T	2	D	4	L

〈3・4位トーナメント〉

