

〈予選リーグ〉 (1コート)

Aブロック	1 高中央	2 観中央	3 小豆島	勝敗	得点	順位
1 高中央	—	3-0	3-0	2-0	4	1
2 観中央	0-3	—	3-0	1-1	3	2
3 小豆島	0-3	0-3	—	0-2	2	3

(2コート)

Bブロック	1 尽誠	2 高松北	3 三木	勝敗	得点	順位
1 尽誠	—	3-0	3-0	2-0	4	1
2 高松北	0-3	—	1-3	0-2	2	3
3 三木	0-3	3-1	—	1-1	3	2

(3~6コート)

Cブロック	1 三豊工	2 丸城西	3 高桜井	4 高瀬	勝敗	得点	順位
1 三豊工	—	3-1	3-0	3-1	3-0	6	1
2 丸城西	1-3	—	3-2	2-3	1-2	4	2
3 高桜井	0-3	2-3	—	3-2	1-2	4	4
4 高瀬	1-3	3-2	2-3	—	1-2	4	3

ゲーム率	丸城西	高桜井	高瀬	計
丸城西	—	11/9	9/10	20/19
高桜井	9/11	—	9/8	18/19
高瀬	10/9	8/9	—	18/18

(7~10コート)

Dブロック	1 三豊工	2 英明	3 香誠陵	4 高専高	勝敗	得点	順位
1 高工芸	—	3-0	3-0	3-1	3-0	6	1
2 英明	0-3	—	3-0	0-3	1-2	4	3
3 香誠陵	0-3	0-3	—	0-3	0-3	3	4
4 高専高	1-3	3-0	3-0	—	2-1	5	2

(11~14コート)

Eブロック	1 観一	2 飯山	3 琴平	4 丸亀	勝敗	得点	順位
1 観一	—	3-1	3-0	3-1	3-0	6	1
2 飯山	1-3	—	3-1	1-3	1-2	4	3
3 琴平	0-3	1-3	—	0-3	0-3	3	4
4 丸亀	1-3	3-1	3-0	—	2-1	5	2

(15~18コート)

Fブロック	1 多度津	2 高松西	3 高松商	4 高松南	勝敗	得点	順位
1 多度津	—	3-2	1-3	3-0	2-1	5	2
2 高松西	2-3	—	0-3	3-2	1-2	4	3
3 高松商	3-1	3-0	—	3-2	3-0	6	1
4 高松南	0-3	2-3	2-3	—	0-3	3	4

(21~24コート)

Gブロック	1 高松一	2 石田	3 高専詫	4 農経	勝敗	得点	順位
1 高松一	—	3-1	3-0	3-0	3-0	6	1
2 石田	1-3	—	1-3	0-3	0-3	3	4
3 高専詫	0-3	3-1	—	3-2	2-1	5	2
4 農経	0-3	3-0	2-3	—	1-2	4	3

(25~28コート)

Hブロック	1 土庄	2 坂出	3 三本松	4 善一	勝敗	得点	順位
1 土庄	—	2-3	1-3	2-3	0-3	3	4
2 坂出	3-2	—	1-3	3-1	2-1	5	2
3 三本松	3-1	3-1	—	3-2	3-0	6	1
4 善一	3-2	1-3	2-3	—	1-2	4	3

(19・20・29・30コート)

Iブロック	1 豊	2 高松	3 坂出工	4 志度	勝敗	得点	順位
1 豊	—	1-3	1-3	1-3	0-3	3	4
2 高松	3-1	—	0-3	3-0	2-1	5	2
3 坂出工	3-1	3-0	—	3-0	3-0	6	1
4 志度	3-1	0-3	0-3	—	1-2	4	3

〈4位トーナメント〉

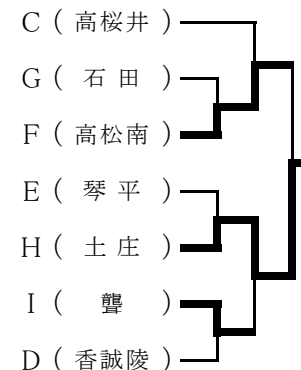

3人の学校はC~Iの4に抽選で、その他はフリー抽選で入る

ベンチは番号の若い学校が本部席に向かって左にはいる

〈決勝トーナメント〉

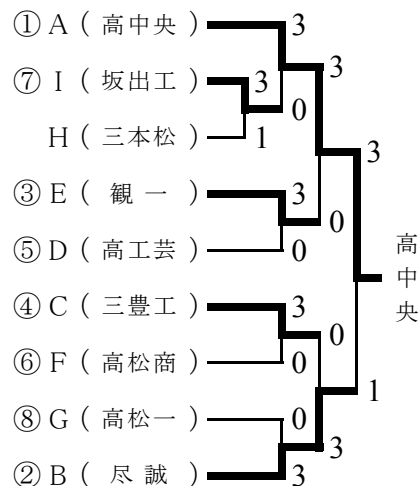

〈3・4シード決定戦〉

(観一) 3-1 (三豊工)

〈5~8シード決定戦〉

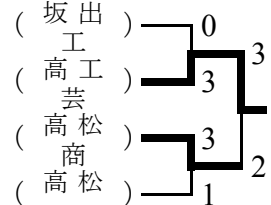

〈7・8シード決定戦〉

(坂出工) 3-0 (高松一)

予選リーグの試合の順序は次の通りとする

3 ① 2-3 4 ① 1-4 2-3
チ ② 1-3 チ ② 1-3 2-4
ム ③ 1-2 ム ③ 1-2 3-4

〈決勝〉

学校名	T	2	D	4	L
高中央	明田	古市	明田・北野	北野	本庄
3	3	0	3	3	
1	8 11 6 8	10 1 6	4 12 11 6 11	14 11 6 11	
1	1	3	2	1	
尽誠	木村	吉田	木村・藤本	藤本	立川
学校名	T	2	D	4	L

抽選のある学校は代表者1名8:40ステージ集合

2~4位トーナメントはコートでオーダー交換をする

〈2位トーナメント〉

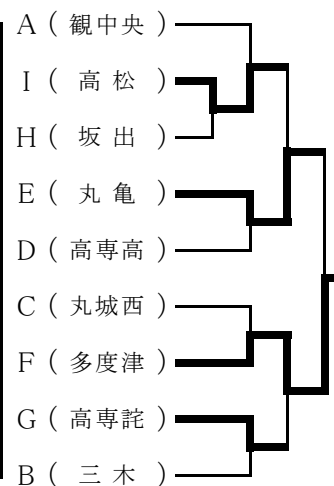

〈3位トーナメント〉

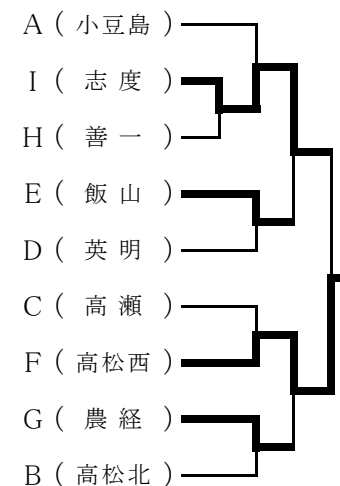

↑ 県総体でのシード

〈予選リーグ〉

(S1コート)

A ブロック	1 尽誠	2 志度	3 観一	勝敗	得点	順位
1 尽誠	-	3-0	3-0	2-0	4	1
2 志度	0-3	-	3-1	1-1	3	2
3 観一	0-3	1-3	-	0-2	2	3

(S2・(3)コート)

B ブロック	1 高松商	2 高工芸	3 笠田	勝敗	得点	順位
1 高松商	-	3-0	3-0	2-0	4	1
2 高工芸	0-3	-	3-1	1-1	3	2
3 笠田	0-3	1-3	-	0-2	2	3

予選リーグの試合の順序は次の通りとする。

3 ① 2-3 4 ① 1-4 2-3
チ ② 1-3 チ ② 1-3 2-4
| ③ 1-2 | ③ 1-2 3-4
ム ③ 1-2 ム ③ 1-2 3-4

(S(3)・4コート)

C ブロック	1 高中央	2 高松	3 高松北	勝敗	得点	順位
1 高中央	-	3-0	3-0	2-0	4	1
2 高松	0-3	-	3-0	1-1	3	2
3 高松北	0-3	0-3	-	0-2	2	3

(S5~8コート)

D ブロック	1 高桜井	2 三木	3 丸亀	4 善一	勝敗	得点	順位
1 高桜井	-	3-1	3-0	3-0	3-0	6	1
2 三木	1-3	-	3-0	3-0	2-1	5	2
3 丸亀	0-3	0-3	-	3-0	1-2	4	3
4 善一	0-3	0-3	0-3	-	0-3	3	4

抽選のある学校は代表者1名8:40ステージ集合

3人の学校はD~Fブロックの4に抽選で入る。
他はフリー抽選で入る。

(S9~12コート)

E ブロック	1 石田	2 高松一	3 高松南	4 高松西	勝敗	得点	順位
1 石田	-	3-1	3-0	3-1	3-0	6	1
2 高松一	1-3	-	3-0	3-0	2-1	5	2
3 高松南	0-3	0-3	-	0-3	0-3	3	4
4 高松西	1-3	0-3	3-0	-	1-2	4	3

(S13~16コート)

F ブロック	1 高瀬	2 丸城西	3 琴平	4 坂出	勝敗	得点	順位
1 高瀬	-	3-0	3-0	3-0	2-0	4	1
2 丸城西	0-3	-	3-0	3-0	1-1	3	2
3 琴平	0-3	0-3	-	2-3	0-2	2	3
4 坂出	0-3	0-3	3-2	-	-	-	-

ベンチは番号の若い学校が本部席に向かって左にはいる。

網掛けのチームは人数不足によるオープン参加

3・4位トーナメントはコートでオーダー交換をする

〈決勝トーナメント〉
1~4シードを決定する

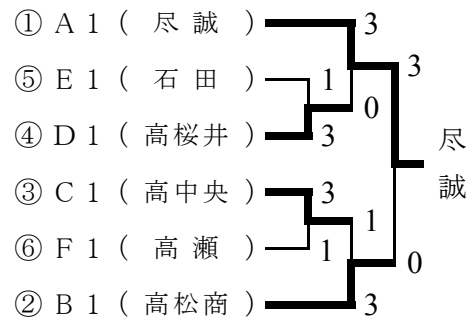

↑県総体でのシード
1回戦の敗者は
2位トーナメントに入る

〈3・4シード決定戦〉

(高桜井) 0 - 3 (高中央)

〈2位トーナメント〉
5~8シードを決定する

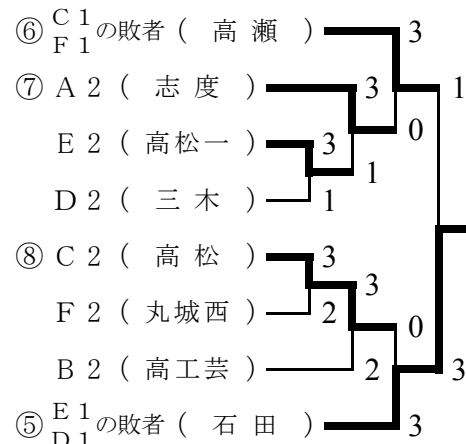

〈7・8シード決定戦〉

(志度) 3 - 2 (高松)

〈決勝〉

学校名	T	2	D	4	L
尽誠	合木	児玉	松本・児玉	松本	中山
3	3	3	3		
	11 11 9 11	11 11 11	11 11 11		
0	7 8 11 3	8 6 8	4 5 3		
	1	0	0		
高松商	岡崎	池田	中西・渡瀬	渡瀬	中西
学校名	T	2	D	4	L

〈3・4位トーナメント〉

