

平成29年度 香川県高等学校春季強化卓球大会
《 男子 学校 対 抗 》

平成29年4月22日(土)
場所:坂出市立体育館

(予選リーグ) (12・13コート)

A ブロック	1 高松商	2 高松東	3 観総合	勝敗	得点	順位
1 高松商	-	3 - 0	3 - 0	2 - 0	4	1
2 高松東	0 - 3	-	1 - 3	0 - 2	2	3
3 観総合	0 - 3	3 - 1	-	1 - 1	3	2

((13)・14コート)

B ブロック	1 尽誠	2 香誠陵	3 石田	勝敗	得点	順位
1 尽誠	-	3 - 0	3 - 0	2 - 0	4	1
2 香誠陵	0 - 3	-	1 - 3	0 - 2	2	3
3 石田	0 - 3	3 - 1	-	1 - 1	3	2

(5~7コート)

C ブロック	1 高中央	2 高松一	3 飯山	4 丸亀	勝敗	得点	順位
1 高中央	-	3 - 0	3 - 0	3 - 0	3 - 0	6	1
2 高松一	0 - 3	-	3 - 0	1 - 3	1 - 2	4	3
3 飯山	0 - 3	0 - 3	-	1 - 3	0 - 3	3	4
4 丸亀	0 - 3	3 - 1	3 - 1	-	2 - 1	5	2

予選リーグの試合順序は
次の通りとする

- 3 チーム
① 2-3
② 1-3
③ 1-2
- 4 チーム
① 1-4 2-3
② 1-3 2-4
③ 1-2 3-4

(26~28コート)

D ブロック	1 高松西	2 英明	3 高専詫	4 高瀬	勝敗	得点	順位
1 高松西	-	3 - 0	3 - 0	3 - 1	3 - 0	6	1
2 英明	0 - 3	-	0 - 3	0 - 3	0 - 3	3	4
3 高専詫	0 - 3	3 - 0	-	3 - 2	2 - 1	5	2
4 高瀬	1 - 3	3 - 0	2 - 3	-	1 - 2	4	3

(18~21コート)

E ブロック	1 高工芸	2 三本松	3 香中央	4 善一	勝敗	得点	順位
1 高工芸	-	3 - 0	3 - 0	3 - 0	3 - 0	6	1
2 三本松	0 - 3	-	3 - 1	3 - 0	2 - 1	5	2
3 香中央	0 - 3	1 - 3	-	2 - 3	0 - 3	3	4
4 善一	0 - 3	0 - 3	3 - 2	-	1 - 2	4	3

(1~4コート)

F ブロック	1 坂出	2 香川西	3 坂出工	4 高松北	勝敗	得点	順位
1 坂出	-	1 - 3	3 - 0	3 - 0	2 - 1	5	2
2 香川西	3 - 1	-	3 - 0	3 - 1	3 - 0	6	1
3 坂出工	0 - 3	0 - 3	-	0 - 3	0 - 3	3	4
4 高松北	0 - 3	1 - 3	3 - 0	-	1 - 2	4	3

〈4位トーナメント〉

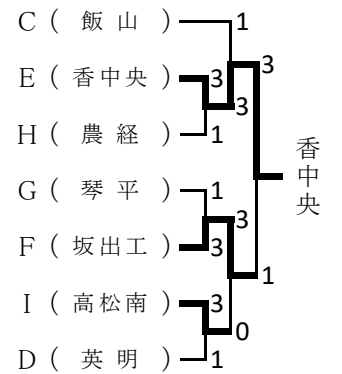

(8~11コート)

G ブロック	1 多度津	2 高専高	3 琴平	4 三木	勝敗	得点	順位
1 多度津	-	2 - 3	3 - 0	3 - 0	2 - 1	5	2
2 高専高	3 - 2	-	3 - 0	3 - 1	3 - 0	6	1
3 琴平	0 - 3	0 - 3	-	1 - 3	0 - 3	3	4
4 三木	0 - 3	1 - 3	3 - 1	-	1 - 2	4	3

(22~25コート)

H ブロック	1 観一	2 小中央	3 高桜井	4 農経	勝敗	得点	順位
1 観一	-	3 - 0	1 - 3	3 - 1	2 - 1	5	2
2 小中央	0 - 3	-	2 - 3	3 - 0	1 - 2	4	3
3 高桜井	3 - 1	3 - 2	-	3 - 0	3 - 0	6	1
4 農経	1 - 3	0 - 3	0 - 3	-	0 - 3	3	4

(29~32コート)

I ブロック	1 志度	2 丸城西	3 高松	4 高松南	勝敗	得点	順位
1 志度	-	3 - 0	2 - 3	3 - 0	2 - 1	5	2
2 丸城西	0 - 3	-	1 - 3	3 - 0	1 - 2	4	3
3 高松	3 - 2	3 - 1	-	3 - 0	3 - 0	6	1
4 高松南	0 - 3	0 - 3	0 - 3	-	0 - 3	3	4

EブロックかFブロックの2に香川西が抽選で入る。
各ブロックに入っている学校以外は、フリー抽選で入る。
4位トーナメントの1回戦終了後にサブアリーナの
8~14コートを練習用に開放する予定です。

ベンチは番号の若い学校が本部席に向かって左にはいる。
オーダーは直ちに進行席に提出する。
試合結果は勝利チームが進行席に提出する。

試合進行が遅れた場合
1回目にダブルスとできるシングルス
2回目に残りのシングルスを行います。

抽選のある学校は
代表者1名8:35ステージ集合

〈決勝トーナメント〉

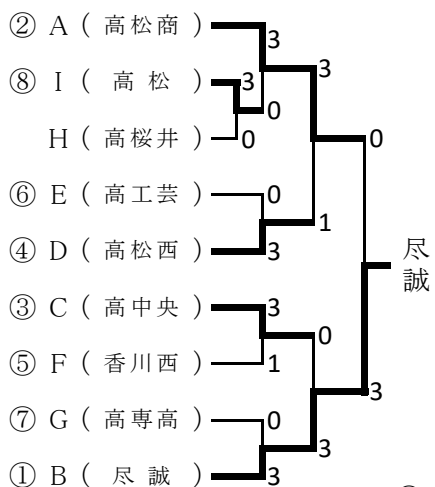

〈3・4シード決定戦〉

(高松西) 0 - 3 (高中央)

〈5~8シード決定戦〉

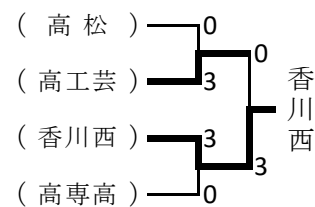

〈7・8シード決定戦〉

(高松) 1 - 3 (高専高)

○の中の数字が県総体のシード順位

〈 決 勝 〉

学校名	T	2	D	4	L
高松商	高橋	藤阪	高橋・平井	松永	平井
0	0	0	0		
1	8 9 9	5 7 7	10 12 8		
3	11 11 11	11 11 11	12 14 11		
	3	3	3		
尽誠	割石	山下	割石・笹田	磯野	笹田
学校名	T	2	D	4	L

2~4位トーナメントはコートでオーダー交換をする

〈2位トーナメント〉

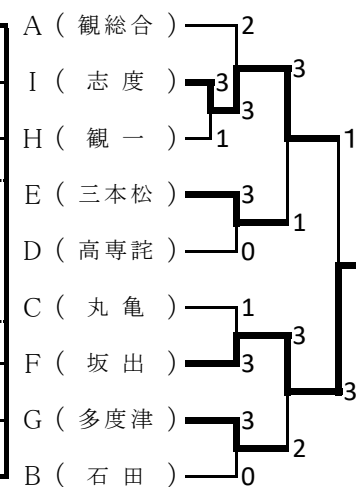

〈3位トーナメント〉

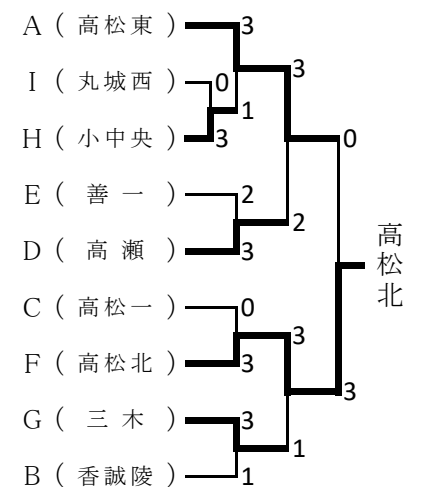

平成29年度 香川県高等学校春季強化卓球大会
《女子学校対抗》

平成29年4月22日(土)

場所:坂出市立体育館

〈予選リーグ〉

(15・16コート)

A ブロック	1 高松商	2 三木	3 琴平	勝敗	得点	順位
1 高松商		3 - 0	3 - 0	2 - 0	4	1
2 三木	0 - 3		3 - 0	1 - 1	3	2
3 琴平	0 - 3	0 - 3		0 - 2	2	3

((16)・17コート)

B ブロック	1 香川西	2 三本松	3 丸亀	勝敗	得点	順位
1 香川西		3 - 0	3 - 0	2 - 0	4	1
2 三本松	0 - 3		0 - 3	0 - 2	2	3
3 丸亀	0 - 3	3 - 0		1 - 1	3	2

(S1・S2コート)

C ブロック	1 高中央	2 丸城西	3 志度	勝敗	得点	順位
1 高中央		3 - 0	3 - 0	2 - 0	4	1
2 丸城西	0 - 3		0 - 3	0 - 2	2	3
3 志度	0 - 3	3 - 0		1 - 1	3	2

(S3~S6コート)

D ブロック	1 高松一	2 石田	3 津田	4 観総合	勝敗	得点	順位
1 高松一		3 - 0	3 - 0	3 - 1	3 - 0	6	1
2 石田	0 - 3		2 - 3	0 - 3	0 - 3	3	4
3 津田	0 - 3	3 - 2		0 - 3	1 - 2	4	3
4 観総合	1 - 3	3 - 0	3 - 0		2 - 1	5	2

(S8~S11コート)

E ブロック	1 高松西	2 善一	3 尽誠	4 小中央	勝敗	得点	順位
1 高松西		0 - 3	0 - 3	3 - 1	1 - 2	4	3
2 善一	3 - 0		0 - 3	3 - 0	2 - 1	5	2
3 尽誠	3 - 0	3 - 0		3 - 0	3 - 0	6	1
4 小中央	1 - 3	0 - 3	0 - 3		0 - 3	3	4

S7・S12~S14コート)

F ブロック	1 高瀬	2 観一	3 高松東	4 高松	勝敗	得点	順位
1 高瀬		3 - 1	3 - 0	3 - 0	3 - 0	6	1
2 観一	1 - 3		3 - 0	3 - 1	2 - 1	5	2
3 高松東	0 - 3	0 - 3		1 - 3	0 - 3	3	4
4 高松	0 - 3	1 - 3	3 - 1		1 - 2	4	3

EブロックかFブロックの2に善一、観一が抽選で入る。
EブロックかFブロックの3に尽誠が抽選で入る。
他はフリー抽選で入る。
EブロックとFブロックのコートは抽選後に決定します。

ベンチは番号の若い学校が本部席に向かって左。
オーダーは直ちに進行席に提出する。
試合結果は勝利チームが進行席に提出する。
3・4位トーナメントの1回戦終了後にサブアリーナの
8~14コートを練習用に開放する予定です。

試合進行が遅れた場合
1回目にダブルスとできるシングルス
2回目に残りのシングルスを行います。

予選リーグの試合の順序は次の通りとする。
3 ① 2-3 4 ① 1-4 2-3
チ ② 1-3 チ ② 1-3 2-4
| ③ 1-2 | ③ 1-2 3-4
ム ③ 1-2 ム ③ 1-2 3-4

3・4位トーナメントはコートでオーダー交換をする

〈決勝トーナメント〉

1~4シードを決定する

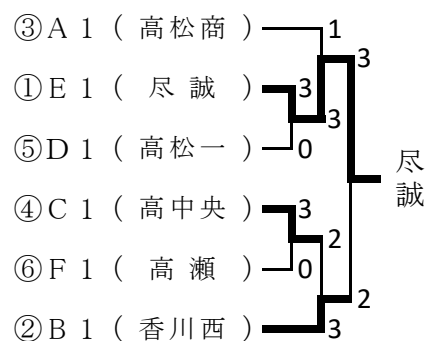

1回戦の敗者は
2位トーナメントに入る

〈3・4シード決定戦〉

(高松商) 3 - 2 (高中央) (善一) 3 - 1 (志度)

○の中の数字が県総体のシード順位

〈2位トーナメント〉

5~8シードを決定する

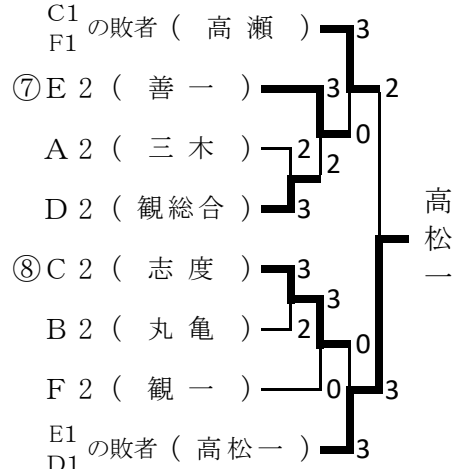

〈7・8シード決定戦〉

〈決勝〉

学校名	T	2	D	4	L
尽誠	小川	地下	有本・小林	有本	小林
3	0	3	1	3	3
	9 7 6	11 11 11	12 11 9 13	11 11 3 11	11 13 11 11
2	11 11 11	8 7 8	10 13 11 15	3 5 11 5	13 11 5 6
	3	0	3	1	1
香川西	三笥	近井	三笥・井関	三谷	井関
学校名	T	2	D	4	L

〈3・4位トーナメント〉

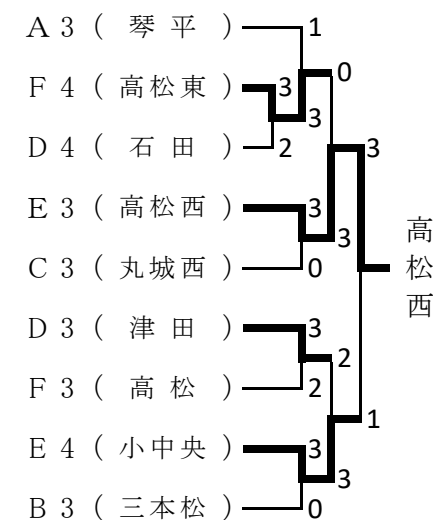

抽選のある学校は
代表者1名8:35ステージ集合